

RAIDER PRO



**WITH
2 DISCS**



**RAIDER[®]
Pro**

- Акумулаторен ъглошлайф
- Cordless angle grinder
- Polizor unghiular
- Брусилца
- Kotni brusilnik
- Угълна брусилка
- Bežični kutni brusilik
- Γωνιακος τροχος μπαταριας
- Kutna brusilica
- Meuleuse d'angle
- Smerigliatrice angolare
- Amoladora angular
- Rebarbadora com bateria

Contents

6	BG	схема
7	BG	оригинална инструкция за употреба
20	EN	original instructions' manual
31	RO	instrucțiuni
41	MK	упатство за употреба
55	SR	uputstva za upotrebu
67	SL	Navodila za uporabo
79	EL	μετάφραση του πρωτοτύπου των οδηγιών χρήσης
91	RU	инструкция по применению
102	HR	Navodila za uporabo
114	FR	manuel d'instructions
126	IT	manuale delle istruzioni
138	ES	manual de instrucciones
150	PT	manual de instruções















RDP-SPAG20

Set

USER'S MANUAL



RAIDER
Pro**R20 System**

	Art. No.	Item Description
	030130	R20 Cordless Drill Li-ion 2 speed 13 mm 44 Nm Solo RDP-SCD20
	030220	R20 Cordless Drill Li-ion 2 speed 13 mm 44 Nm Solo RDP-SCD20S
	030131	R20 Cordless Hammer Drill-Driver Li-ion 2 speed 13 mm 50Nm Solo RDP-SCDI20
	030217	R20 Cordless Hammer Drill Li-ion 2 speed 13 mm 50Nm Solo RDP-SCDI20S
	030222	R20 Auto touch cordless drill Solo RDP-SCDA20
	030159	R20 cordless drywall screwdriver Solo RDP-SBES20
	030132	R20 Cordless Hex Impact Driver Li-ion 1/4" 180 Nm Solo RDP-SHID20
	030133	R20 Cordless Impact Wrench Li-ion 1/2" 250 Nm Solo RDP-SCIW20
	030134	R20 Cordless Impact Wrench Li-ion 1/2" 400 Nm 5 speed Solo RDP-SCIW20-5
	030221	R20 Cordless Impact Wrench Li-ion 1/2" 400 Nm 5 speed Solo RDP-SCIW20S
	030151	R20 Cordless Rotary Hammer Li-ion SDS-plus Solo RDP-SBRH20
	030135	R20 Cordless Rotary Hammer Li-ion SDS-plus Solo RDP-SRH20
	030136	R20 Cordless Angle Grinder Li-ion Ø125mm 10000min-1 Solo RDP-SPAG20
	030223	R20 Cordless Angle Grinder Li-ion Ø125mm 11500min-1 Solo RDP-SPAG20S

RAIDER [®] Pro		
R20 System		
	Art. No.	Item Description
	030152	R20 Cordless Mixer Li-ion Solo RDP-SHM20
	030137	R20 Cordless Jig Saw Li-ion quick 80mm Solo RDP-SJS20
	030138	R20 Cordless Reciprocating Saw Li-ion quick Solo RDP-SRS20
	030139	R20 Cordless Circular Saw Li-ion Ø165x20 mm 24T 4200 min ⁻¹ laser Solo RDP-SCS20
	163143	Circular Saw Blade Tungsten Carbide Tipped Ø165x20 mm 24T
	030140	R20 Cordless Random Orbit Sander Li-ion Ø125 mm variable speed Solo RDP-SRSA20
	030141	R20 Cordless Multi-Tool Li-ion 3° variable speed quick Solo RDP-SOMT20
	030154	R20 Cordless Glue gun Li-ion ø11 Solo RDP-SGLG20
	030160	R20 Cordless heat gun Li-ion Solo RDP-SHG20
	030153	R20 Cordless stapler comb Li-ion Solo RDP-SST20
	074202	R20 Пистолет за боя акум. Li-ion Ø1.5 1.8 2.2 mm 1 L Solo RDP-SSGC20
	039706	R20 Adapter USD with lamp for series RDP-R20 System
	075328	R20 Lawn mower Li-ion 360 mm 35L Solo RDP-SLM20

		
	Art. No.	Item Description
	075711	R20 Cordless brush cutter with blade and trimmer head detachable shaft RDP-SBBC20 Set
	075712	Pole saw head tube for RDP-SBBC20
	075713	Hedge trimmer head with tube for RDP-SBBC20
	075545	R20 Cordless trimmer Li-ion 300 mm Solo RDP-SCBC20
	075707	R20 Cordless hedge trimmer Li-ion 510 mm Solo RDP-SCHT20
	075708	R20 Cordless pole saw Li-ion 510 mm set RDP-SPS20
	075710	R20 Cordless chain saw Li-ion 200 mm solo RDP-SCS20
	030155	R20 Cordless chain saw 350 mm (14") Solo RDR-SBCS20
	090319	R20 Cordless wet and dry cleaner Solo RDR-SDWC20
	090320	R20 Ash cleaner Solo RDR-SWC20
	030211	Cordless Drill Li-ion 2 speed 13 mm 44 Nm 20 V 1.5 Ah 1 h RDP-SCD20 Set
	030219	Cordless Drill Li-ion 2 speed 13 mm 44 Nm 20 V 1.5 Ah 1 h RDP-SCD20S Set
	030215	R20 cordless drill Set RDP-SBCDA20 Set
	030208	Cordless Hammer Drill-Driver Li-ion 2 speed 13mm 50Nm 20 V 2x2 Ah 1 h in Case RDP-SCDI20 Set
	030216	Cordless Hammer Drill Li-ion 2 speed 13mm 50Nm 20 V 2x2 Ah 1 h in Case RDP-SCDI20S Set

 		
	Art. No.	Item Description
	030209	Cordless Angle Grinder Li-ion Ø125mm 10000min-1 20 V 2 Ah 1 h in Case RDP-SPAG20 Set
	030224	R20 Cordless Angle Grinder Li-ion Ø125mm 11500min-1 Set RDP-SPAG20S
	030210	Cordless Jig Saw Li-ion quick 80mm 20 V 2 Ah 1 h in Case RDP-SJS20 Set
	075709	R20 Cordless chain saw Li-ion 200 mm set RDP-SCS20
	090315	R20 Ash cleaner Set RDR-SWC20
	032120	R20 System Starter Kit Li-ion 2 Ah 1h for series RDP-R20 System
	131110	R20 Battery Pack Li-ion 20 V 1.5 Ah for series RDP-R20 System
	131152	R20 Battery Pack Li-ion 20 V 2 Ah for series RDP-R20 System
	131153	R20 Battery Pack Li-ion 20 V 4 Ah for series RDP-R20 System
	131157	R20 Батерия Li-ion 20 V 6 Ah за серията RDP-R20 System
	039703	R20 Battery and Charger for series RDP-R20 System
	039704	R20 Rapid Charger for series RDP-R20 System
	039707	R20 Dual Charger for series RDP-R20 System 2x3 A



Изобразени елементи:

1. Бутон за блокиране на вала
2. Пусков прекъсвач
3. Ръкохватка
4. Батерия
5. Спомагателна ръкохватка
6. Предпазен кожух
7. Диск
8. Застопоряваща гайка
9. Центроващ фланец

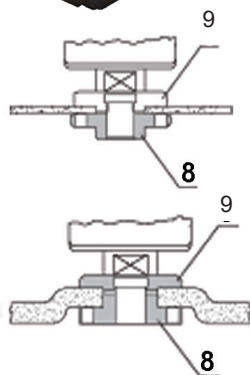

Защитен предпазител за шлайфане



Допълнителен предпазител за рязане

**WITH BATTERY AND CHARGER
С БАТЕРИЯ И ЗАРЯДНО**



Носете защитни антифони!
Always wear hearing protection!



Носете защитни очила!
Wear safety glasses!



Прочетете ръководството преди употреба!
Refer to instruction manual / booklet!



Носете защитна маска!
Wear dust mask!

Оригинална инструкция за употреба

Уважаеми потребители,

Поздравления за покупката на машина от най-бързоразвиващата се марка за електрически, пневматични и бензинови машини - RAIDER. При правилно инсталиране и експлоатация, RAIDER са сигурни и надеждни машини и работата с тях ще Ви достави истинско удоволствие. За Вашето удобство е изградена и отлична сервисна мрежа с 45 сервиса в цялата страна. Преди да използвате тази машина, моля, внимателно се запознайте с настоящата „Инструкция за употреба“.

В интерес на Вашата безопасност и с цел осигуряване на правилната ѝ употреба, прочетете настоящите инструкции внимателно, включително препоръките и предупрежденията в тях. За избягване на ненужни грешки и инциденти, важно е тези инструкции да останат на разположение за бъдещи справки на всички, които ще ползват машината. Ако я продадете на нов собственик то „Инструкцията за употреба“ трябва да се предаде заедно с нея, за да може новия ползвател да се запознае със съответните мерки за безопасност и инструкциите за работа.

“Евромастер Импорт Експорт” ООД е упълномощен представител на производителя и собственик на търговската марка RAIDER. Адресът на управление на фирмата е гр. София 1231, бул. “Ломско шосе” 246, тел. 0700 44155, www.raider.bg; www.euromasterbg.com; e-mail: info@euromasterbg.com.

От 2006 година във фирмата е въведена системата за управление на качеството ISO 9001:2008 с обхват на сертификацията: Търговия, внос, износ и сервис на професионални и хоби електрически, пневматични и механични инструменти и обща железария. Сертификацията е издаден от Moody International Certification Ltd, England.

ТЕХНИЧЕСКИ ДАННИ

Акумулаторен ъглошлайф		
параметър	мерна единица	стойност
Модел	-	RDP-SPAG20
Напрежение	V	20
Тип на акумулаторните елементи на батерията	-	Li-ion
Капацитет на батерията	Ah	4
Брой на клетките на батерията	-	5
Време за зареждане на акумулаторната батерия	h	1
Обороти на празен ход	min-1	11 500
Присъединителна резба на вретеното	mm	M14
Вътр. диаметър на диска	mm	22,23
Макс. външен диаметър на диска	mm	125
Макс. дебелина на шлифовъчния диск	mm	6
Дължината на резбата на вретеното	mm	20

Зарядно устройство		
параметър	мерна единица	стойност
Номинално захранващо напрежение	V AC	230
Честота на променливия ток	Hz	50
Клас на защита	-	II

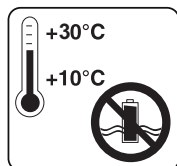

Съхранявайте акумулаторната батерия само в сухи помещения при температура на въздуха от + 10 ° C до + 30 ° C.

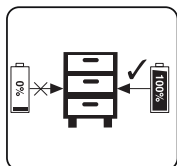

Съхранявайте батерията само в заредено състояние (заредена най-малко на 40%).

Общи указания за безопасна работа.

Прочетете внимателно всички указания. Неспазването на приведените по-долу указания може да доведе до токов удар, пожар и/или тежки травми. Съхранявайте тези указания на сигурно място.

1. Безопасност на работното място.

1.1. Поддържайте работното си място чисто и добре осветено. Безпорядъкът и недостатъчното осветление могат да спомогнат за възникването на трудова злополука.

1.2. Не работете с акумулаторния ъглошлиф в среда с повишена опасност от възникване на експлозия, в близост до лесно запалими течности, газове или прахообразни материали.

По време на работа от акумулаторния ъглошлиф може да се отделят искри, които могат да възпламенят прахообразни материали или пари.

1.3. Дръжте деца и странични лица на безопасно разстояние, докато работите с акумулаторната машина.

Ако вниманието Ви бъде отклонено, може да загубите контрол над машината.

2. Безопасност при работа с електрически ток.

Предпазвайте акумулаторната си машина от дъжд и влага.

Проникването на вода в акумулаторния ъглошлиф повишава опасността от токов удар.

3. Безопасен начин на работа.

3.1. Бъдете концентрирани, следете внимателно действията си и постъпвайте предпазливо и разумно. Не използвайте акумулаторната машина, когато сте уморени или под влиянието на наркотични вещества, алкохол или упойващи лекарства.

- Един миг разсеяност при работа с акумулаторния ъглошлайф може да има за последствие тежки наранявания.
- 3.2. Работете с предпазващо работно облекло и винаги с предпазни очила. Носенето на подходящи за ползваната акумулаторна машина и извършваната дейност лични предпазни средства, като дихателна маска, здрави плътно затворени обувки със стабилен грайфер, защитна каска и шумозаглушители (антифони), намалява риска от възникване на трудова злополука.
- 3.3. Избягвайте опасността от включване на акумулаторния ъглошлайф по невнимание. Ако, когато носите акумулаторната машина, държите пръста си върху пусковия прекъсвач, съществува опасност от възникване на трудова злополука.
- 3.4. Избягвайте неестествените положения на тялото. Работете в стабилно положение на тялото и във всеки момент поддържайте равновесие. Така ще можете да контролирате акумулаторния ъглошлайф по-добре и по-безопасно, ако възникне неочаквана ситуация.
- 3.5. Работете с подходящо облекло. Не работете с широки дрехи или украшения. Дръжте косата си, дрехите и ръкавици на безопасно разстояние от въртящи се звена на акумулаторната машина. Широките дрехи, украшенията, дългите коси могат да бъдат захванати и увлечени от въртащите се части.
- 3.6. Преди да включите ъглошлайфа, се уверявайте, че сте отстранили от него всички помощни инструменти и гаечни ключове. Помощен инструмент, забравен на въртящо се звено, може да причини трамви.
- 3.7. Ако е възможно използването на външна аспирационна система, се уверете, че тя е включена и функционира изправно. Използването на аспирационна система намалява рисковете, дължащи се на отделящата се при работа прах
4. Грижливо отношение към акумулаторния ъглошлайф.
- 4.1. Не претоварвайте акумулаторния ъглошлайф. Използвайте акумулаторната машина само съобразно нейното предназначение. Ще работите по-добре и по-безопасно, когато използвате подходящият акумулаторен ъглошлайф в зададения от производителя диапазон на натоварване.
- 4.2. Не използвайте ъглошлайф, чийто пусков прекъсвач е повреден. Њглошлайф, който не може да бъде изключван и включван по предвидения от производителя начин е опасен и трябва да бъде ремонтиран.
- 4.3. Съхранявайте акумулаторната машина на места, където не може да бъде достигната от деца. Не допускайте тя да бъде използвана от лица, които не са запознати с начина на работа с нея и не са прочели тези инструкции. Когато е в ръцете на неопитни потребители, акумулаторната машина може да бъде опасна.
- 4.4. Поддържайте акумулаторният ъглошлайф грижливо. Проверявайте дали подвижните звена функционират безукорно, дали не заклинват, дали има счупени или повредени детайли, които нарушават или изменят функциите на акумулаторната машина. Преди да използвате акумулаторната машина, се погрижете повредените детайли да бъдат ремонтирани. Много от трудовите злополуки се дължат на не добре поддържани електроинструменти и уреди.
- 4.5. Поддържайте режещите инструменти винаги добре заточени и чисти. Добре поддържаните режещи инструменти с остри режещи ръбове оказват по-малко съпротивление и с тях се работи по-леко.
- 4.6. Използвайте акумулаторната машина, допълнителните приспособления и работните инструменти, съобразно инструкциите на производителя. При това се съобразявайте и с конкретните работни условия и операции, които трябва да изпълните. Използването на акумулаторна машина за различни от предвидените от производителя приложения повишава опасността от възникване на трудови злополуки.
- 4.7. Ремонтът на Вашите електро-инструменти е най-добре да се извършва само от квалифицираните специалисти на сервизите на RAIDER , където се използват само оригинални резервни части. По този начин се гарантира тяхната безопасна работа.
5. Указания за безопасна работа, специфични за закупения от Вас акумулаторен ъглошлайф. Общи указания за безопасна работа при шлифване с диск и с шкурка, почистване с телена четка и рязане с абразивен диск.

- 5.1. Този ъглошлайф може да се използва за шлифование с карбофлексов диск и с шкурка, почистване с телена четка, рязане с карбофлексов диск. Спазвайте всички указания и предупреждения, съобразявайте се с приведените технически параметри и изображения. Ако не спазвате посочените по-долу указания, последствията могат да бъдат токов удар, пожар и/или тежки травми.
- 5.2. Този ъглошлайф не е подходящ за полиране. Извършването на дейности, за които ъглошлайфът не е предназначен, може да бъде опасно и да доведе до травми.
- 5.3. Не използвайте допълнителни приспособления, които не се препоръчват от производителя специално за този електроинструмент. Фактът, че можете да закрепите към машината определено приспособление или работен инструмент, не гарантира безопасна работа с него.
- 5.4. Допустимата скорост на въртене на работния инструмент трябва да е най-малкото равна на изписаната на табелката на ъглошлайфа максимална скорост на въртене. Работни инструменти, които се въртят с по-висока скорост от максимално допустимата на инструмента, могат да се счупят и парчета от тях да отхвърчат с висока скорост.
- 5.5. Външният диаметър и дебелината на работния инструмент трябва да съответстват на данните, посочени в техническите характеристики на Вашия ъглошлайф. Работни инструменти с неподходящи размери не могат да бъдат екранирани по необходимия начин или да бъдат контролирани достатъчно добре.
- 5.6. Шлифоващите дискове, фланци, подложните дискове или другите приложни инструменти трябва да пасват точно на вала на Вашия ъглошлайф. Работни инструменти, които не пасват точно на вала на ъглошлайфа, се въртят неравномерно, вибрират силно и могат да доведат до загуба на контрол над машината.
- 5.7. Не използвайте повредени работни инструменти. Преди всяка употреба проверявайте работните инструменти, напр. абразивните дискове за пукнатини или откъртени ръбчета, подложните дискове за пукнатини или силно износване, телените четки за недобре захванати или счупени телчета. Ако изтървете ъглошлайфа или работния инструмент, ги проверявайте внимателно за увреждания или използвайте нови неповредени работни инструменти. След като сте проверили внимателно и сте монтирали работния инструмент, оставете ъглошлайфа да работи на максимални обороти в продължение на една минута. Стойте и дръжте намиращи се наблизо лица встрани от равнината на въртене. Най-често повредени работни инструменти се чупят през този тестов период.
- 5.8. Работете с лични предпазни средства. В зависимост от приложението работете с цяла маска за лице, защита за очите или предпазни очила. Ако е необходимо, работете с дихателна маска, шумозаглушители (антифони), работни обувки или специализирана престилка, която Ви предпазва от малки откъртени при работата частички. Очите Ви трябва да са защитени от летящите в зоната на работа частици. Противопраховата или дихателната маска филтрират възникващия при работа прах. Ако продължително време сте изложени на силен шум, това може да доведе до загуба на слух.
- 5.9. Внимавайте други лица да бъдат на безопасно разстояние от зоната на работа. Всеки, който се намира в зоната на работа, трябва да носи лични предпазни средства. Откъртени парченца от обработвания детайл или работния инструмент могат в резултат на силното ускорение да отлетят надалече и да предизвикат наранявания също и извън зоната на работа.
- 5.10. Ако изпълнявате дейности, при които съществува опасност работният инструмент да попадне на скрити проводници под напрежение или да засегне захранващия кабел, дръжте електроинструмента само за електроизолираните ръкохватки. При влизане на работния инструмент в контакт с проводници под напрежение то се предава по металните детайли на ъглошлайфа и това може да доведе до токов удар. Внимание! Загубата на контрол над електроинструмента може да доведе до възникване на трудови злополуки.
- 5.11. Никога не оставяйте ъглошлайфа, преди работният инструмент да спре напълно въртенето си. Въртящият се инструмент може да допре до предмет, в резултат на което да загубите контрол над ъглошлайфа.
- 5.12. Докато пренасяте ъглошлайфа, не го оставяйте включен. При неволен допир дрехите или косите Ви могат да бъдат увлечени от работния инструмент, в резултат на което работният

инструмент може да се вреже в тялото Ви.

5.13. Редовно почиствайте вентилационните отвори на Вашия ъглошлайф. Турбината на електродвигателя засмуква прах в корпуса, а натрупването на метален прах увеличава опасността от токов удар.

5.14. Не използвайте ъглошлайфа в близост до леснозапалими материали. Летящи искри могат да предизвикат възпламеняването на такива материали.

5.15. Не използвайте работни инструменти, които изискват прилагането на охлаждащи течности. Използването на вода или други охлаждащи течности може да предизвика токов удар.

6. Откат и съвети за избягването му.

6.1. Откат е внезапната реакция на машината вследствие на заклиняване или блокиране на въртящия се работен инструмент, напр. абразивен диск, гумен подложен диск, телена четка и др. Заклиняването или блокирането води до рязкото спиране на въртенето на работния инструмент, вследствие на това ъглошлайфът получава силно ускорение в посока, обратна на посоката на въртене на инструмента в точката на блокиране, и става неуправляем. Ако напр. абразивен диск се заклини или блокира в обработваното изделие, ръбът на диска, който допира детайла, може да се огъне и дискът да се счупи или да възникне откат. В такъв случай дискът се ускорява към работещия с машината или в обратна посока, в зависимост от посоката на въртене на диска и мястото на заклиняване. В такива случаи абразивните дискове могат и да се счупят. Откат възниква в резултат на неправилно или погрешно използване на ъглошлайфа. Възникването му може да бъде предотвратено чрез спазването на подходящи предпазни мерки, описани по-долу.

6.2. Дръжте ъглошлайфа здраво и дръжте ръцете и тялото си в такава позиция, че да противостоите на евентуално възникнал откат. Ако ъглошлайфът има спомагателна ръкохватка, винаги я използвайте, за да го контролирате по-добре при откат или при възникващите на реакционни моменти по време на включване. Ако предварително вземете подходящи предпазни мерки, при възникване на откат или силни реакционни моменти можете да овладеете машината.

6.3. Никога не поставяйте ръцете си в близост до въртящи се работни инструменти. Ако възникне откат, инструментът може да Ви нарани.

6.4. Избягвайте да заставате в зоната, в която би отскочил ъглошлайфът при възникване на откат. Откатът премества машината в посока, обратна на посоката на движение на работния инструмент в зоната на блокиране.

6.5. Работете особено предпазливо в зоните на ъгли, остри ръбове и др. Избягвайте отблъскването или заклиняването на работните инструменти в обработвания детайл. При обработване на ъгли или остри ръбове или при рязко отблъскване на въртящия се работен инструмент съществува повишена опасност от заклиняване. Това предизвиква загуба на контрол над машината или откат.

6.6. Не използвайте верижни или назъбени режещи листове. Такива работни инструменти често предизвикват откат или загуба на контрол над ъглошлайфа.

7. Специални указания за безопасна работа при шлифоване или рязане с абразивни дискове

7.1. Използвайте само предвидените за Вашия ъглошлайф абразивни дискове и предназначения за използвания абразивен диск предпазен кожух. Абразивни дискове, които не са предназначени за ъглошлайфа, не могат да бъдат екранирани добре и не гарантират безопасна работа.

7.2. Предпазният кожух трябва да е захванат здраво към ъглошлайфа и да е разположен така, че да осигурява максимална безопасност, напр. абразивният диск не трябва да е насочен непокрит от кожуха към работещия с машината. Кожухът трябва да предпазва работещия с машината от отхвърчане на откъртени парченца и от влизане всъприкосновение с въртящия се абразивен диск.

7.3. Допуска се използването на абразивните дискове само за целите, за които те са предвидени. Например: никога не шлифовайте със страничната повърхност на диск за рязане. Дисковете за рязане са предназначени за отнемане на материал с ръба си. Странично прилагане на сила може да ги счупи.

7.4. Винаги използвайте застопоряващи гайки, които са в безукорно състояние и съответстват

по размери и форма на използвания абразивен диск. Застопоряващите гайки за режещи дискове могат да се различават от тези за дискове за шлифование. При някои модели застопоряващите гайки могат да се използват и за дискове за шлайфане, като се завинтят от обратната си страна с издадената си част към диска.

7.5. Не използвайте износени абразивни дискове от по-големи ъглошлайфи. Дисковете за по-големи машини не са предназначени за въртене с високите скорости, с които се въртят по-малките и могат да се счупят.

8. Специални указания за безопасна работа с режещи дискове.

8.1. Избягвайте блокиране на режещия диск или силното му притискане. Не изпълнявайте твърде дълбоки срезове. Претоварването на режещия диск увеличава опасността от заклиняването или блокирането му, а с това и от възникването на откат или счупване, докато се върти.

8.2. Избягвайте да заставате в зоната пред и зад въртящия се режещ диск. Когато режещият диск е в една равнина с тялото Ви, в случай на откат ъглошлайфът с въртящия се диск може да отскочи непосредствено към Вас и да Ви нарани.

8.3. Ако режещият диск се заклини или когато прекъсват работата, изключете ъглошлайфа и го оставете едва след окончателното спиране на въртенето на диска. Никога не опитвайте да извадите въртящия се диск от канала на рязане, в противен случай може да възникне откат. Определете и отстранете причината за заклиняването.

8.4. Не включвайте повторно ъглошлайфа, ако дискът се намира в разрязвания детайл. Преди внимателно да продължите рязането, изчакайте режещият диск да достигне пълната си скорост на въртене. В противен случай дискът може да се заклини, да отскочи от обработвания детайл или да предизвика откат.

8.5. Осигурете стабилно закрепване на големите детайли по подходящ начин, за да ограничите риска от възникване на откат в резултат на заклинен режещ диск. По време на рязане големи детайли могат да се огънат под действие на силата на собственото си тегло. Детайлът трябва да е подпрян от двете страни, както в близост до линията на разрязване, така и в другия си край.

8.6. Бъдете особено предпазливи при прорязване на канали в стени или други зони, които могат да крият изненади. Режещият диск може да предизвика откат на машината при допир до газопроводи, електропроводи или други обекти.

9. Специални указания за безопасна работа при шлифование с шкурка.

9.1. Не използвайте твърде големи листове шкурка, спазвайте указанията на производителя за размерите на шкурката.

9.2. Листове шкурка, които се подават извън подложния диск, могат да предизвикат наранявания, както и да доведат до блокиране и разкъсване на шкурката или до възникване на откат.

10. Специални указания за безопасна работа при почистване с телени четки.

10.1. Не забравяйте, че и при нормална работа от телената четка падат телчета. Не претоварвайте телената четка, като я притискате твърде силно. Отхвърчащите от телената четка телчета могат лесно да проникнат през дрехите и/или кожата Ви.

10.2. Предварително се уверете, че телената четка не се допира до защитния кожух. Дисковите и чашковидните телени четки могат да увеличат диаметъра си в резултат на силата на притискане и центробежните сили.

11. Допълнителни указания за безопасна работа.

Работете с предпазни очила.

11.1. Използвайте подходящи прибори, за да откриете евентуално скрити подповърхността тръбопроводи, или се обърнете към съответното местно снабдително дружество. Влизането в съприкосновение с проводници под напрежение може да предизвика пожар и токов удар. Увреждането на газопровод може да доведе до експлозия. Повреждането на водопровод има за последствие големи материални щети и може да предизвика токов удар.

11.2. При обработване на каменни материали работете с външна система за прахоулавяне. Използването на прахоуловителна система ограничава вредите за здравето Ви, предизвиквани от прахта.

- 11.3. По време на работа дръжте ъглошлайфа здраво с двете ръце и заемайте стабилно положение на тялото. С двете ръце ъглошлайфът се води по-сигурно.
- 11.4. Осигурявайте обработвания детайл. Детайл, захванат с подходящи приспособления или скоби, е застопорен по-здраво и сигурно, отколкото, ако го държите с ръка.
- 11.5. Поддържайте работното си място чисто. Смесите от различни материали са особено опасни. Фини стружки от леки метали могат да се самовъзпламенят или да експлодират.
- 11.6. Не използвайте допълнителни приспособления, които не се препоръчват от производителя специално за този електроинструмент. Фактът, че можете да закрепите към машината определено приспособление или работен инструмент, не гарантира безопасна работа с него.
- 11.7. Никога не поставяйте ръцете си в близост до въртящи се работни инструменти.
- 11.8. Редовно почиствайте вентилационните отвори на Вашата акумулаторна машина.
- 11.9. Да се използва само препоръчвания акумулатор и зарядно устройство.
- 11.10. За почистване на акумулаторната машина използвайте мека и суха тъкан. Никога не използвайте какъвто и да е разтворител или алкохол.

12. Функционално описание и предназначение на акумулаторния ъглошлайф.

Акумулаторният ъглошлайф е електроинструмент, захванан от акумулатор. Задвижва се с помощта на еднофазен колекторен двигател, чийто въртящ момент се предава на изходящия вал с помощта на корона и пиньон. Акумулаторният ъглошлайф е предназначен за рязане и шлифване на материали като камък и метал. Њглошлайфът е предназначен за рязане, грубо шлифване и почистване с телени четки на метални и каменни повърхности без използване на вода. Със специални аксесоари за шлифване ъглошлайфът може да се използва и за шлифване с шкурка. Електроинструментите с акумулаторно, без кабелно хранване, са особено подходящи при работи, свързани с вътрешно обзавеждане, приспособяване на помещения и други.

При обработване на метал и камък, дискът за шлайфане трябва да се използва само, когато е монтиран предпазителя!

Не се разрешава използването на електроинструмента за дейности, различни от неговото предназначение!

13. Данни за шума и вибрациите.

Стойностите за шум и вибрации са измерени в съответствие с EN 60745:

Стойностите за шум и вибрации са измерени в съответствие с EN 60745:

Ниво на звуковото налягане: $L_pA = 85.06 \text{ dB(A)}$ $K=3 \text{ dB(A)}$;

Ниво на мощност на звука: $L_wA = 96.06 \text{ dB(A)}$ $K=3 \text{ dB(A)}$

Стойност на вибрационните ускорения /основна ръкохватка/: $a_h = 6,151 \text{ m/s}^2$, грешка $K=1.5 \text{ m/s}^2$

Стойност на вибрационните ускорения /допълнителна ръкохватка/: $a_h = 4.144 \text{ m/s}^2$, грешка $K=1.5 \text{ m/s}^2$

14. Подготовка за работа.

14.1. Монтиране на предпазните съоръжения.

14.1.1. Предпазен кожух.

Поставете предпазния кожух на захващащото стъпало на ъглошлайфа. Настройте позицията на предпазния кожух съобразно конкретно извършваната дейност. Поставете предпазния кожух така, че да се предпазите от отхвърчащите при работа искри.

14.1.2. Спомагателна/допълнителна ръкохватка.

Използвайте ъглошлайфа си само с монтирана спомагателна ръкохватка. Навийте спомагателната ръкохватка в зависимост от начина на работа с машината отляво, отгоре или отдясно на главата /3 позиции/.

14.2. Монтиране на инструменти за шлифване.

При работа дисковете за шлифване и рязане се нагряват силно, не ги докосвайте, преди да са се охладили.

Почистете вала и всички детайли, които ще монтирате. При затягане и освобождаване на работните инструменти натискайте бутона, за да блокирате вала на ъглошлайфа. Натискайте бутон за блокиране на вала само когато той е в покой. В противен случай ъглошлайфът може да бъде повреден.

14.3. Диск за шлифване или рязане.

Съобразявайте се с допустимите размери на работните инструменти. Диаметърът на отвора трябва да пасва на стъпалото на центроващия фланец. Не използвайте адаптери или редуциращи звена. При монтиране на диамантни режещи дискове внимавайте стрелката, указваща посоката им на въртене, да съвпада с посоката на въртене на ъглошлайфа. За застопоряване на дискове за шлифване или рязане навийте застопоряващата гайка и я затегнете със специален ключ. След монтирането на абразивния диск, преди да включите ъглошлайфа, се уверете, че дискът е монтиран правилно и може да се върти свободно. Уверете се, че абразивният диск не допира до предпазния кожух или други детайли на ъглошлайфа.

14.4. Камбановидна или дискова телена четка.

Използваната чашковидна или дискова телена четка трябва да може да се навие на вала на ъглошлайфа толкова, че да допре здраво до фланеца на вала в края на резбата. Затегнете чашковидната или дисковата телена четка с гаечен ключ.

15. Система за прахоулавяне.

Прахове, отделящи се при обработването на материали като съдържащи олово бои, някои видове дървесина, минерали и метали могат да бъдат опасни за здравето. Контактът до кожата или вдишването на такива прахове могат да предизвикат алергични реакции и/или заболявания на дихателните пътища на работещия с електроинструмента или намиращи се наблизо лица. Определени прахове, например отделящите се при обработване на бук и дъб, се считат за канцерогенни, особено в комбинация с химикали за третиране на дървесина (хромат, консерванти и др.). По възможност използвайте система за прахоулавяне. Осигурявайте добро проветряване на работното място. Препоръчва се използването на дихателна маска с филтър от клас P2.

16. Работа с ъглошлайфа.

16.1. Зареждане на литиевата акумулаторна батерия.

Извадете акумулаторната батерия от ръкохватката, натиснете бутона надолу, за да направите това. Внимавайте за напрежението на захранващата мрежа при зареждане на батерията! Напрежението на захранващата мрежа трябва да съответства на данните, посочени на табелката на зарядното устройство. Уреди, обозначени с 230V, могат да бъдат захранвани и с напрежение 220V. Зеленият светодиод ще започне да премигва. Притиснете акумулаторната батерия в зарядното устройство. Виж таблицата с обяснения:

Състояние на индикатора		Обяснение и действия
Червен LED	Зелен LED	"Готов за употреба Зарядното устройство е свързано към електрическата мрежа и е готово за употреба; В него няма поставена акумулаторна батерията."
Не свети	Свети	
Свети	Не свети	"Зареждане Зарядното устройство зарежда батерията "
Не свети	Свети	"Батерията е заредена и готова за използване. Време за зареждане за 2.0 Ah батерия: 60 минути Действие: Извадете батерията от зарядното устройство. Изключете зарядното устройство от захранващата мрежа."

Ако акумулаторната батерия не може да зарежда, проверете следното:

- напрежение на контакта
- дали прави добър контакт с контактите на зарядното устройство

Ако акумулаторната батерия продължи да не може да се зарежда, посетете оторизиран сервис на RAIDER.

За да сте сигурни, че литиево-йонната акумулаторна батерия ще осигури продължителна работа, трябва да я презареждате незабавно. Трябва да презареждате акумулаторната батерия, когато забележите, че мощността на акумулаторния инструмент намалее.

16.2. Индикатор за капацитета на акумулаторната батерия.

Натиснете бутона на индикатора за капацитета на батерията. Той показва състоянието на заряда на батерията, като се използват 3 светодиода.

Всички 3 светодиода светят: Батерията е заредена

2 светодиода светят: Батерията има достатъчно останал заряд

1 светодиод свети: Батерията е изтощена, заредете батерията

Всички светодиоди премигват: Батерията се е разредила напълно и е дефектирала. Не използвайте или зареждайте дефектирала акумулаторна батерия.

16.3. Включване и изключване.

Ъглошлайфът е снабден с превключвател за безопасност за предотвратяване на злополуки.

За да го включите, натиснете превключвателя за вкл/изкл напред и след това надолу. За да изключите ъглошлайфа, натиснете превключвателя в задната част. . Превключвателят за вкл./изкл/ ще се върне в първоначалното си положение. Проверявайте работните инструменти, преди да ги използвате. Работният инструмент трябва да е монтиран безукорно и да се върти, без да допира никъде. Оставете го да се върти пробно без натоварване най-малко една минута. Не използвайте повредени, биещи или вибриращи работни инструменти. Повредени работни инструменти могат да се разрушат и да причинят тежки травми.

Преди диска да докосне работната площ, машината трябва да работи с максимални обороти.

Внимавайте при прорязване на канали в носещи стени. Преди да започнете работа, се консултирайте с отговорния строителен инженер, архитект или ръководителя на строителния обект.

Застопорявайте обработваните детайли по подходящ начин.

Не претоварвайте ъглошлайфа до степен, при която въртенето му да спре.

16. 4. Смяна на дисковете за шлайфане.

Използвайте вилков ключ, за да сменяте дисковете.

Предупреждение:

Проста смяна на дисковете с блокиране на шпиндела:

Натиснете блокировката на шпиндела и оставете дискът за шлайфане да се заключи на мястото си. Отворете фланцевата гайка с вилковия ключ. Сменете дисковете за шлайфане или рязане и затегнете фланцевата гайка с вилковия ключ.

Натискайте блокировката на шпиндела само, когато електродвигателят и шпинделът са неподвижни! Трябва да задържите блокировката на шпиндела натисната докато сменяте диска!

При работа, дисковете за шлифване и рязане се нагряват силно, не ги докосвайте, преди да са се охладили.

16.5. Грубо шлифване.

Никога не използвайте режещи дискове за грубо шлифование.

При работа под наклон от 30° до 40° при шлифование ще постигнете най-добрите резултати.

Придвижвайте ъглошлайфа с умерен натиск напред-назад. Така обработваният детайл няма да се прегрее, повърхността му да промени цвета си и няма да се образуват дълбоки бразди.

16.6. Шлифование с ламелен диск с шкурка.

С помощта на ламелен диск с шкурка за шлифование можете да обработвате и огънати повърхности.

16.7. Рязане на метал.

При рязане работете с умерено, съобразено с обработвания материал подаване. Не притискайте режещия диск, не го заклинявайте и не извършвайте с него въртеливи движения. Когато изключите ъглошлайфа, не спирайте принудително диска. При рязане на профили и тръби с правоъгълно сечение е най-добре да започвате рязането от най- малкото напречно сечение.

16.8. Разрязаване на каменни материали.

Допуска се използването на ъглошлайфа само за сухо рязане и сухо шлифование.

При рязане на каменни материали е най-добре да използвате диамантен режещ диск. Използвайте ъглошлайфа само с включена прахоуловителна система и работете с противопопрахова дихателна маска. При разрязване на особено твърди материали, например бетон с високо съдържание на чакъл, диамантния режещ диск може да се прегрее и да се повреди. Указание за това е появата по него на искрящ венец. В такъв случай прекъснете рязането и изчакайте диамантния диск да се охлади, като го оставите да се върти известно време на празен ход с максимална скорост. Значително намалена скорост на рязане и появата на искрящ венец са указания за "затъпен" диамантен режещ диск. Можете да го "заточите" с краткотрайно рязане в абразивен материал, напр. силикатна тухла.

17. Информация относно акумулаторната батерия.

17.1 Акумулаторната батерия е доставена с вашия акумулаторен инструмент незаредена.

Батерията трябва да се зареди преди да използвате инструмента за първи път.

17.2 За оптимални характеристики на батерията избягвайте слаби цикли на разреждане.

Зареждайте често акумулаторната батерия.

17.3 Съхранявайте акумулаторната батерия поне на 40 % заредена на хладно място, идеалната температура на съхранение е 15 %.

17.4 Литиево-йонните батерии подлежат на процес на естествено стареене. Батерията трябва да бъде подменена, когато капацитета спадне до 80% от капацитета на една нова батерия. Клетките, от които има течове, в стара акумулаторна батерия, повече не отговарят на изискванията за мощност и поради това са причина за възникване на риск за безопасността.

17.5 Не хвърляйте акумулаторните батерии в открит огън. Съществува риск от експлозия.

17.6 Не запалвайте акумулаторните батерии и не ги излагайте на открит огън.

17.7. Не разреждайте напълно батериите. Пълното разреждане ще повреди клетките на батериите. Най-честата причина за пълното разреждане е продължителното съхранение и неизползване на частично разредените батерии. Спрете работа веднага щом батерията се изтощи забележимо или сработи защитната система на електрониката. Прибирайте акумулаторната батерия за съхранение само след като е напълно заредена.

17.8. Предпазвайте акумулаторните батерии и инструменти от претоварване! Претоварванията бързо ще доведат до прегряване и повреда на клетките в акумулаторната батерия, без да се прояви външно загряването.

17.9. Избягвайте повреди и удари. Сменяйте акумулаторни батерии, които са падали от височина повече от един метър или които са били изложени на резки удари, дори ако корпусът на батерията изглежда неповреден. Клетките в акумулаторната батерия може да се повредят сериозно. В тази връзка, прочетете информацията за третиране на отпадъците.

17.10. Ако акумулаторната батерия претърпи претоварване и прегряване, вграденият защитен прекъсвач ще изключи оборудването, за да осигури безопасността. Не натискайте превключвателя за вкл./изкл. повече, ако е задействан защитния прекъсвач. Това може да повреди акумулаторната

батерия.

17.11. Използвайте само оригинални акумулаторни батерии. Употребата на други батерии може да доведе до наранявания и риск от възникване на пожар.

17.12. Акумулаторната батерия не е предназначена за употреба от лица (включително деца) с ограничени физически, сетивни или умствени способности, или за лица без опит и познаване на оборудването, освен ако използването не става под наблюдение или съгласно инструкцията за използване на оборудването, предадена от лицата, отговарящи за безопасността. Трябва да се внимава децата да не си играят с оборудването. Процесът на зареждане на акумулатора трябва да протича под контрола на потребителя.

17.13. Акумулаторната батерия трябва да се зарежда само с препоръчаното зарядно устройство. Използването на зарядно устройство, предназначено за зареждане на друг вид акумулаторни батерии, създава риск от пожар. Батерията трябва да се използва само с машини от системата R20 System. Използването и с други машини може да създаде риск от наранявания или пожар.

17.14. Когато акумулаторната батерия не се използва, тя трябва да се съхранява далеч от метални предмети, като например кламери, монети, ключове, гвоздеи, винтове или други малки метални елементи, които могат да причинят късо съединение на контактите на батерията. Късото съединение на контактите може да предизвика наранявания или пожар.

17.15. В случай на повреда и/или неправилно използване на батерията може да се получи отделяне на газове. Проветрете помещението, в случай на оплаквания се консултирайте с лекар. Газовете могат да повредят дихателните пътища.

17.16. При екстремни условия от акумулаторната батерия може да изтече течност. Тя може да предизвика дразнене или изгаряния. Ако бъде регистрирано такова изтичане, постъпете, както е посочено по-долу:

- внимателно изтрийте течността с кърпа. Да се избягва контакт на течността с кожата и очите;
- ако се стигне до контакт на течността с кожата, съответното място от тялото трябва веднага да се измие обилно с чиста вода, евентуално да се неутрализира течността със слаба киселина, като например лимонов сок или оцет;

- ако течността влезе в очите, веднага ги изплакнете обилно с чиста вода в продължение най-малко на 10 минути и потърсете лекарска помощ.

17.17. Не се позволява използването на акумулаторна батерия, която е повредена или модифицирана. Повредените или модифицирани акумулаторни батерии могат да действат непредсказуемо и да причинят пожар, експлозия или риск от нараняване.

17.18. Акумулаторната батерия не трябва да се излага на въздействието на влага или вода. Представява и опасност за водната среда.

Акумулаторната батерия трябва винаги да се държи далече от източници на топлина.

17.19. Следвайте всички инструкции за зареждане. Не зареждайте акумулатора при температура извън посочените граници в инструкцията за експлоатация. Неправилното зареждане или зареждане при температура извън определения диапазон може да повреди батерията и да увеличи опасността от пожар.

17.20. Забранено е да се ремонтират повредени акумулаторни батерии. Извършването на ремонт на се разрешава само от производителя или в оторизиран сервис.

Внимание! Литиево-йонните акумулаторни батерии могат да протекат, да се запалят или да избухнат, ако бъдат нагряти до високи температури или се получи късо съединение. Не бива да бъдат съхранявани в колата през горещи и слънчеви дни. Не отваряйте акумулаторната батерия. Литиево-йонните акумулаторни батерии съдържат електронни устройства за безопасност, които, ако бъдат повредени, могат да предизвикат запалването или избухването на батерията.

18. Информация за зарядното устройство и процеса на зареждане.

18.1. Моля, вижте данните отбелязани на фабричната табелка на зареждащото устройство.

Уверете се, че сте свързали зареждащото устройство към захранващата мрежа с напрежение, отбелязано на фабричната табелка. Никога не свързвайте зареждащото устройство към мрежа с различно напрежение.

- 18.2. Предпазвайте зареждащото устройство и неговия кабел от повреди и остри ръбове. Повредените кабели трябва да бъдат ремонтирани незабавно от квалифициран електротехник.
- 18.3. Съхранявайте зареждащото устройство, акумулаторните батерии и акумулаторния инструмент на недостъпно за деца място.
- 18.4. Не използвайте повредени зареждащи устройства.
- 18.5. Не използвайте доставеното зареждащо устройство за зареждане на други акумулаторни инструменти.
- 18.6. При употреба акумулаторната батерия се загрева. Оставете я да изстине до стайна температура преди започване на зареждането.
- 18.7. Зарядните устройства от серията R20 System, са снабдени с функция за автоматично изключване след зареждането на батерията.
- 18.8. Никога не използвайте или зареждайте батерии, ако се съмнявате, че са били зареждани за последен път преди повече от 12 месеца. Има висока вероятност акумулаторната батерия вече да е претърпяла опасна повреда /пълно разреждане/
- 18.9. Зареждането на акумулаторни батерии при температура под 10% ще причини химическо увреждане на клетката и може да стане причина за възникване на пожар.
- 18.10. Не използвайте батерии, които са загорели по време на процеса на зареждане, тъй като клетките на батериите може да са се повредили опасно.
- 18.11. Не използвайте батерии, които са се огънали или деформирали по време на процеса на зареждане /изпускане на газ, напукване, свистене и др./.
- 18.12. Никога не разреждайте напълно акумулаторната батерия /препоръчително ниво на разреждане макс. 40 %/. Пълно разреждане на акумулаторната батерия ще доведе до преждевременно остаряване на батерийните клетки.
- 18.13. Никога не зареждайте и оставяйте батерията без наблюдение.
- 18.14. Настоящото зарядно устройство не е предназначено за употреба от лица (включително деца) с ограничени физически, сетивни или умствени способности, или за лица без опит и познаване на оборудването, освен ако използването не става под наблюдение или съгласно инструкцията за използване на устройството, предадена от лицата, отговарящи за безопасността. Трябва да се внимава деца да не си играят с оборудването.
- 18.15. Зарядното устройство не трябва да се излага на въздействие на влага или вода. Навлизането на вода в зарядното устройство увеличава риска от токов удар. Зарядното устройство може да се използва само на закрито, в сухи помещения.
- 18.16. Преди да пристъпите към каквито и да било дейности по техническо обслужване или чистене на зарядното устройство, трябва да го изключите от захранващата мрежа.
- 18.17. Не използвайте зарядното устройство върху леснозапалими подложка (напр. хартия, плат), нито в съседство с леснозапалими вещества. Поради нагряването на зарядното устройство в процеса на зареждане, съществува опасност от пожар.
- 18.18. Преди всяка употреба проверявайте състоянието на зарядното устройство, кабела и щепсела. В случай на установяване на повреди, не използвайте зарядното устройство. Не предприемайте опити да разглобявате зарядното устройство. Всички ремонти трябва да се възлагат на оторизиран ремонтен сервиз. Неправилно извършеният монтаж на зарядното устройство може да доведе до токов удар или пожар.
- 18.19. Когато зарядното устройство не се използва, то трябва да бъде изключено от електрическата мрежа.
- 18.20. Забранено е да се ремонтира повредено зарядно устройство. Извършването на ремонт на зарядното устройство се разрешава само от производителя или в оторизиран сервиз.
19. Защита от влиянието на околната среда.
- 19.1. Предпазвайте зареждащото устройство и батериите от влага и дъжд. Влагата и дъждът могат да причинят опасна повреда.
- 19.2. Не използвайте зареждащо устройство или батерия в близост да запалими пари и течности.
- 19.3. Използвайте зареждащото устройство и акумулаторната батерия само на сухи места и при температура на околната среда 0-45 °C.
- 19.4. Не съхранявайте зарядното устройство и батерията на места, където температурата може да достигне над 30 °C. В частност, не оставяйте зарядното устройство в автомобил, който е паркиран на слънце.

19.5. Предпазвайте акумулаторните батерии от прегряване. Претоварването, свръхзаредянето и излагането на пряка слънчева светлина ще доведат до прегряване на клетките. Никога не зареждайте или не работете с акумулаторни батерии, които са прегрели – незабавно ги подменете, ако е възможно.

19.6. Съхранение на батерии, зареждащи устройства и акумулаторни инструменти. Условия за употреба.

Съхранявайте зарядното устройство, акумулаторния ъглошлайф и батерията само на сухо място и при температура на околната среда 10-30 °C. Предпазвайте ги от влага и пряка слънчева светлина. Прибирайте за съхранение само напълно заредени акумулаторни батерии /заредени поне на 40 %/. При работа използвайте зарядното устройство, акумулаторния ъглошлайф и батерията само на сухо място и при температура на околната среда 0-45 °C.

19.7. Предпазвайте литиево-йонната батерия от замръзване. Акумулаторните батерии, които са съхранявани при температура под 0 °C за повече от 60 минути, трябва да бъдат изхвърлени.

19.8. Когато боравите с батерии, имайте предвид електростатичния заряд. Електростатичните разреждания причиняват повреди на електронната защитна система и на батерийните клетки. Пазете се от електростатичния заряд и никога не докосвайте полюсите на батерията.

20. Поддържане и сервиз.

20.1. Поддържане и почистване.

За да работите качествено и безопасно, поддържайте ъглошлайфа и вентилационните отвори чисти. Правете периодични паузи в работата. Съхранявайте и се отнасяйте към допълнителните принадлежности грижливо.

Изтривайте машината с чиста кърпа или я продухвайте с компресиран въздух с ниско налягане.

Почиствайте я редовно с влажна кърпа и малко мек препарат за миене. Не използвайте детергенти или разтворители.

20.2. Акумулаторният ъглошлайф е снабден с електродвигател.

20.3. При поява на необичаен шум от ъглошлайфа, незабавно преустановете работа и потърсете най-близкия сервиз на RAIDER.

21. Опазване на околната среда.

21.1. С оглед опазване на околната среда електроинструментът и опаковката трябва да бъдат подложени на подходяща преработка за повторното използване на съдържащите се в тях суровини. Не изхвърляйте електроинструменти при битовите отпадъци! Съгласно Директивата на Европейския съюз 2012/19/ЕС относно излезли от употреба електрически и електронни устройства и утвърждаването и като национален закон електроинструментите, които не могат да се използват повече, трябва да се събират отделно и да бъдат подлагани на подходяща преработка за оползотворяване на съдържащите се в тях суровини.

21.2. Акумулаторна батерия.

Литиево-йонна батерия (Li-ion).

Не изхвърляйте батерии при битовите отпадъци или във водохранилища! Не ги изгаряйте!

Акумулаторните батерии трябва да бъдат събирани, рециклирани или унищожавани по екологичен начин. Съгласно Директива 2006/66/ЕС дефектни или изхабени акумулаторни или обикновени батерии трябва да бъдат рециклирани.



Dear Users,

Congratulations on buying a machine from the fastest growing brand for electric, gasoline and pneumatic machines - RAIDER. With proper installation and operation, RAIDER are reliable and reliable machines, and the work with them will bring you real pleasure. For your convenience, there is an excellent service network with 45 service stations all over the country.

Before using this machine, please read this "Instruction for Use" carefully.

For the sake of your safety and to ensure proper use, read these instructions carefully, including the recommendations and warnings therein. To avoid unnecessary errors and incidents, it is important that these instructions remain available for future reference to anyone who will use the machine. If you sell it to a new owner, the "Instruction for Use" must be handed over to the new owner so that the new user can read the relevant safety precautions and operating instructions.

"Euromaster Import Export" Ltd is an authorized representative of the manufacturer and owner of the trademark RAIDER. The address of the company's management is in Sofia 1231, 246 Lomsko Shose Blvd., tel. : 0700 44 155, 934 10 10, www.raider.bg; www.euromasterbg.com; e-mail: info @ euromasterbg.com.

Since 2006 the company has introduced the ISO 9001: 2008 quality management system with scope of certification: Trade, import, export and servicing of professional and hobby electric, pneumatic and mechanical tools and general hardware. The certificate is issued by Moody International Certification Ltd, England.

Technical Data

Cordless angle grinder		
parameter	measure	value
Model	-	RDP-SPAG20
Rated voltage	V	20
Type of battery cells	-	Li-ion
Battery capacity	Ah	4
Number of battery cells	-	5
Charging time	h	1
No load speed	min-1	11 500
Thread of the spindle	mm	M14
Inside diameter of the disc	mm	22,23
Max diameter of the disc	mm	125
Max tickness of the disc	mm	6
Length of the spindle	mm	20

Charger		
parameter	measure	value
Voltage	V AC	230
Frequency	Hz	50
Protection class	-	II

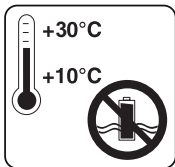

Store the battery only in dry rooms with an ambient temperature of +10°C to +30°C.

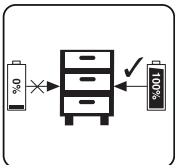

Place only charged batteries in storage (charged at least 40%).

Display elements page 4.

1. Shaft locking button.
2. Trigger switch
3. Handle.
4. Battery
5. An auxiliary handle
6. Safety guard
7. Disc
8. Locking nut.
9. Centering flange
10. battery charger

General guidelines for safe operation.

Read all instructions carefully. Failure of the nature following instructions can cause electric shock, fire and / or severe injuries. Keep these instructions in a safe place.

1. Safety in the workplace.

1.1. Keep your workplace clean and well lit. Disarray and poor lighting may contribute to the occurrence of an accident.

1.2. Do not operate in an environment of grinding increased the risk of explosion, close to flammable liquids, gases or powders.

During operation, sparks may be realised from angle grinder, which can ignite dust or vapors.

1.3. Keep children and bystanders at a safe distance while operating the battery machine, If your attention is diverted, you may lose control while working with the cordless machine.

2. Safety when working with electricity.

Keep the machine from infiltration of water into the cordless angle grinder. That increases the risk of electric shock.

3. Safety work.

3.1. Be concentrated, watch your actions carefully and act cautiously and prudently. Do not use the angle grinder when you are tired or under the influence of drugs, alcohol or narcotic drugs.

A moment of distraction at work may have the effect of extremely serious injuries

3.2. Work with protective workwear and always with safety glasses.

Wearing personal protective equipment, such as breathing mask, strong, tightly closed shoes with a stable grapple, protective helmet and ear muff, reduce the risk of an accident at work.

3.3. Avoid the risk of the cordless grinder being inadvertently plugged in. If, when carrying the

cordless machine, you hold your finger on the switch trigger, there is a risk of an accident at work.

3.4. Avoid the unnatural positions of the body. Work in a stable position of the body and at any moment maintain balance. This will allow you to control the accumulator angle better and safer if an unexpected situation arises.

3.5. Work with appropriate clothing. Do not work with wide clothing or jewellery. Keep your hair, clothes and gloves at a safe distance from the rotating units of the battery machine. Wide clothes, jewellery, long hair can be captured and dragged by rotating parts.

3.6. Before turning on the angle grinder, be sure to remove all the tools and wrenches. An instrument forgotten on a rotating unit can cause trauma.

3.7. If it is possible to use an external aspiration system, make sure it is on and functioning properly. The use of an aspiration system reduces the risks due to the dust released.

4. Careful attitude towards the cordless angle grinder.

4.1. Do not overload the cordless grinder. Only use the cordless machine according to its purpose.

You will work better and safer when using the right cordless angle grinder at the manufacturer's specified load range.

4.2. Do not use an angle grinder whose switch trigger is damaged.

An angle grinder, which can not be switched off and turned on in the manner provided by the manufacturer, is dangerous and needs to be repaired.

4.3. Keep the battery in places where it can not be reached by children. Do not allow it to be used by people who are unfamiliar with how to use it and have not read these instructions. When in the hands of inexperienced users, the rechargeable machine can be dangerous.

4.4. Keep the cordless grinder carefully. Verify that the movable units work flawlessly, do not lock, have broken or damaged parts that break or alter the functions of the battery machine. Before using the cordless machine, make sure the damaged parts are repaired. Many accidents at work are due to poorly maintained power tools and appliances.

4.5. Keep the cutting tools always well sharpened and clean. Well-maintained cutting tools with sharp cutting edges have less resistance and are easier to work with.

4.6. Use the battery machine, accessories, and tools according to the manufacturer's instructions.

Also keep in mind the specific working conditions and operations you must complete. Using a rechargeable machine for applications other than those provided by the manufacturer increases the risk of accidents at work.

4.7. The repair of your power tools is best done only by qualified RAIDER service specialists, where only original spare parts are used. This ensures their safe operation.

5. Safety instructions specific to the purchased angle grinder.

General instructions for safe sanding and sanding work, wire brush cleaning and abrasive disk cutting.

5.1. This angle grinder can be used for carbide disc sanding, abrasive brushing, wire brush cleaning, carburettor cutting. Obey all instructions and warnings, keep abreast of the technical specifications and images. Failure to follow the instructions below may result in electric shock, fire and / or serious injury.

5.2. This angle grinder is not suitable for polishing. Performing activities for which the angle grinder is not designed can be dangerous and lead to injuries.

5.3. Do not use any accessories that are not recommended by the manufacturer specifically for this power tool. The fact that you can attach a particular tool or tool to the machine does not guarantee safe operation.

5.4. The permissible rotational speed of the work tool must be at least equal to the maximum rotational speed on the angle plate. Work tools that rotate at a faster speed than the maximum allowed on the angle grinder can break and pieces of them to jerk at high speed.

5.5. The outside diameter and thickness of the tool must correspond to the data given in the technical characteristics of your angle grinder. Work tools of inappropriate size can not be properly shielded or adequately controlled.

5.6. Sanding discs, flanges, discs, or other applied tools should fit exactly on the angle of your angle grinder. Work tools that do not fit exactly on the angle grinder rotate unevenly, vibrate loudly, and lead to loss of control over the machine.

5.7. Do not use damaged work tools. Before each use, check the working tools, eg. abrasive discs for cracks or scuffed edges, cracked discs or heavy wear, wire brushes for badly caught or broken staples. If you remove the angle grinder or the work tool, carefully check for damage or use new undamaged work tools. After carefully checking and installing the tool, let the angle grinder run at maximum speed for one minute. Stay and hold nearby faces away from the plane of rotation. Most commonly damaged work tools break through this test period.

5.8. Handle personal protective equipment. Depending on the application, work with a full face mask, eye protection or safety glasses. If necessary, work with a breathing mask, ear-muffs, footwear or a special apron to protect you from small particles that are working. Your eyes must be protected from particles flying in the work area. The dust mask or breathing mask filters the dust that appears to work. If you are exposed to high noise for a long time, this can lead to hearing loss.

5.9. Make sure that other persons are at a safe distance from the work area. Anyone in the work area must wear personal protective equipment. Scraped bits of the workpiece or workpiece may, as a result of heavy acceleration, fly away and cause injuries also outside the work area.

5.10. If you perform activities in which the tool may come into contact with live conductors under stress or affect the power cord, keep the power tool only for electrically insulated handles. When the tool comes into contact with live wires, it is transmitted to the metal parts of the angle grinder, and this may result in electric shock.

Attention! Loss of control of the power tool may result in accidents at work.

5.11. Never leave the angle grinder before the tool stops completely rotating. The rotating tool may touch an object, resulting in loss of control over the angle grinder.

5.12. While carrying the angle grinder, do not leave it on. In case of unintentional touch, your clothes or hair can be trapped by the work tool, resulting in the tool being injured in your body.

5.13. Regularly clean the ventilation openings of your angle grinder. The turbine of the electric motor sucks dust into the housing and the accumulation of metallic dust increases the risk of electric shock.

5.14. Do not use the angle grinder near flammable materials. Flying sparks may cause ignition of such materials.

5.15. Do not use work tools that require the application of coolants. The use of water or other coolants may cause electric shock.

6. Kickback and tips for avoiding it.

6.1. The sudden reaction of the machine is kicked off as a result of locking or blocking the rotating tool, abrasive disk, rubber subwoofer, wire brush and more. The jamming or blocking causes the tool to rotate abruptly, as a result of which the angle grinder receives a strong acceleration in the direction opposite to the direction of rotation of the tool at the locking point and becomes unmanageable. If, for example, an abrasive disk is wedged or blocked in the workpiece, the edge of the disc that touches the workpiece can bend and the disc breaks or a kickback occurs. In this case, the disc is accelerating towards the machine operator or in the opposite direction, depending on the direction of rotation of the disc and the place of engagement. In such cases the abrasive discs may break. Retract occurs as a result of improper or incorrect use of the angle grinder. Its occurrence can be prevented by following the appropriate precautions described below.

6.2. Keep the angle grinder firmly and hold your hands and body in such a position as to counteract a possible kickback. If the angle grinder has an auxiliary handle, always use it to better control it when it comes to kickback or when it comes to reaction moments during switch-on. If you take appropriate precautions beforehand, you can control the machine if a kickback or strong reaction times occur.

6.3. Never place your hands near rotating work tools. If a kickback occurs, the tool may hurt you.

6.4. Avoid standing in the area where the angle grinder will jump when a kickback occurs. The kick moves the machine in a direction opposite to the direction of movement of the tool in the lock zone.

6.5. Work especially cautiously in areas of angles, sharp edges, etc. Avoid repulsion or jamming of workpieces in the workpiece. In the case of angles or sharp edges, or when the rotating tool is sharply repelled, there is an increased risk of jamming. This causes loss of machine control or kickback.

6.6. Do not use chain or jagged cutting sheets. Such work tools often cause a kickback or loss of control over the angle grinder.

7. Special instructions for safe operation when grinding or cutting with abrasive discs

7.1. Use only the abrasive discs provided with your grinding wheel and the protective sleeve for the abrasive disk used. Abrasive discs not designed for the angle grinder can not be shielded properly and do not guarantee safe operation.

7.2. The guard must be securely attached to the angle grinder and positioned so as to provide maximum safety, e.g. the abrasive disc must not be directed uncovered from the casing to the machine operator. The casing should protect the machine operator from scraping of scraped bits and from entering into contact with the rotating abrasive disc.

7.3. The use of abrasive disks is only allowed for the purposes for which they are intended. For example: never sand with the side of a cutting disc. Cutting discs are designed to remove material with its edge. Side force application can break them.

7.4. Always use locking nuts that are in a flawless condition and conform to the size and shape of the abrasive disc used. The lock nuts for the cutting discs may differ from those for grinding discs. In some models, the locking nuts can also be used for grinding discs by screwing them on the opposite side with their protruding part to the disc.

7.5. Do not use worn abrasive discs of larger angle grinders. Discs for larger machines are not designed for high-speed rotation, with which the smaller ones can rotate and can break.

8. Special instructions for safe operation with cutting discs.

8.1. Avoid locking the blade or pinching it hard. Do not perform too deep cuts. Overloading the cutting disc increases the risk of jamming or blocking it, and hence the occurrence of kickback or breakage as it rotates.

8.2. Avoid standing in the area in front of and behind the rotating cutting disc. When the cutting disc is in a plane with your body, in the event of a kickback, the angle grinder with the rotating disc may bounce straight to you and hurt you.

8.3. If the cutting disc jammed or when it is interrupted, turn off the angle grinder and leave it only after the disc has stopped rotating. Never try to remove the rotating disc from the cutting channel, otherwise a kickback may occur. Determine and eliminate the reason for the jam.

8.4. Do not re-turn the angle grinder if the disc is in the cut-out. Prior to cutting carefully, wait for the cutting disc to reach its full spin speed. Otherwise, the disc may clog, bounce off the workpiece or cause a kickback.

8.5. Ensure that the large parts are securely fastened in an appropriate way to reduce the risk of kickback resulting from a wedge-shaped cutting disc. During cutting, large details can bend under the force of their own weight. The workpiece should be supported on both sides, both close to the cutting line and at the other end.

8.6. Be especially careful when slitting channels into walls or other areas that may hide surprises. The cutting disc may cause the machine to come into contact with gas or water pipes, power lines or other objects.

9. Special instructions for safe sanding abrasive work.

9.1. Do not use too large sandpaper sheets, observe the manufacturer's sandpaper guidelines.

9.2. Abrasive paper that runs out of the disk may cause injuries as well as blocking and rupturing of the sandpaper or a recoil.

10. Special instructions for safe cleaning with wire brushes.

10.1. Do not forget that even in normal operation, the wire brush drops staples. Do not overload the wire brush by pressing it too hard. The wire brushes that run off the wire brush can easily penetrate your clothes and / or skin.

10.2. Make sure that the wire brush does not touch the safety guard.

Disk and cup-shaped wire brushes can increase their diameter due to the force of compression and centrifugal forces.

11. Additional instructions for safe operation.

Work with safety glasses.

11.1. Use appropriate utensils to locate any hidden subfloor piping, or contact your local supply company.

Contact with live wires may cause fire and electric shock. Damage to a gas pipeline may lead to an explosion. Damage to the water mains results in major material damage and may cause electric shock.

- 11.2. When handling stone materials, work with an external dust extraction system. The use of a dust collection system limits the health damage caused by the dust.
- 11.3. While working, hold the angle grinder firmly with both hands and hold a firm body position. With both hands, the angle grinder is safer.
- 11.4. Provide the machined detail. A detail gripped with appropriate fittings or brackets is locked more firmly and securely than if you hold it by hand.
- 11.5. Keep your workplace clean. Mixtures of different materials are particularly dangerous. Fine castings of light metals can self-ignite or explode.
- 11.6. Do not use any accessories that are not recommended by the manufacturer specifically for this power tool. The fact that you can attach a particular tool or tool to the machine does not guarantee safe operation.
- 11.7. Never place your hands near rotating work tools.
- 11.8. Regularly clean the ventilation holes of your cordless machine.
- 11.9. Use only the recommended battery and charger.
- 11.10. To clean the cordless machine, use soft and dry cloth. Never use any solvent or alcohol.

12. Functional description and purpose of the cordless angle grinder.

The cordless angle grinder is a power tool powered by a battery. It is driven by a single-phase collector motor whose torque is transmitted to the output shaft by means of a crown and a pinion. The cordless angle grinder is designed for cutting and grinding materials such as stone and metal. The angle grinder is designed for cutting, rough grinding and wire brushing on metal and stone surfaces without the use of water. With special sanding accessories, the angle grinder can also be used for abrasive sanding. Power tools with cordless, cordless power supply are especially suitable for work related to interior decoration, room adaptation, and more.

When working on metal and stone, the grinding wheel should only be used when the safety guard is installed!

It is not allowed to use the power tool for activities other than its intended purpose!

13. Noise and vibration data.

The noise and vibration values have been measured in accordance with EN 60745:

Sound pressure level: $L_pA = 85,06 \text{ dB (A) K} = 3 \text{ dB (A)}$

Sound power level: $L_wA = 96,06 \text{ dB (A) K} = 3 \text{ dB (A)}$

Vibration acceleration (handle): $a_h = 6,151 \text{ m / s}^2$, error $K = 1.5 \text{ m / s}^2$

Vibration Acceleration Value / Additional Handle /: $a_h = 4,144 \text{ m / s}^2$, error $K = 1.5 \text{ m / s}^2$

14. Preparation for work.

14.1. Use protective equipment.

14.1.1. Protective guard.

Install the safety casing of the grasping foot on the angle grinder. Adjust the position of the protective guard according to the specific activity being performed. Install the protective guard so that it is protected from sparks that run out of work.

14.1.2. An auxiliary / additional handle.

Use your angle grinder only with an auxiliary handle mounted. Wind the auxiliary handle depending on how the machine is working on the left, top, or right of the head (3 positions).

14.2. Mounting of grinding tools.

When working, sanding and cutting discs are heavily heated, do not touch them until they have cooled. Clean the shaft and all the parts you will mount. While tightening and releasing the tools, press the button to lock the shaft of the angle grinder. Press the shaft locking button only when it is stationary. Otherwise, the angle grinder may be damaged.

14.3. Disk for grinding or cutting.

Observe the permissible workpiece dimensions. The hole diameter must fit on the centering flange foot. Do not use adapters or reducers. When mounting diamond cutting discs, make sure that the arrow indicating the direction of rotation matches the direction of rotation of the angle grinder. To lock discs for grinding or cutting, screw the lock nut and tighten it with a special key. After installing the abrasive disc, make sure that the disc is properly mounted and can rotate freely before turning on the angle grinder. Ensure that the abrasive disc does not touch the protective casing or other details of angle grinder.

14.4. Bell or disk wire brush.

The cup or disk wire brush used should be wound onto the shaft of the angle grinder so that it touches the shaft flange at the end of the thread. Tighten the cup or disk wire brush with a wrench.

15. Dust collection system.

Powders released during the processing of materials such as lead paints, certain types of wood, minerals and metals may be hazardous to health. Skin contact or inhalation of such powders may cause allergic reactions and / or respiratory tract illnesses of the operator or persons in the vicinity. Certain powders, such as those extracted from beech and oak processing, are considered to be carcinogenic, especially in combination with wood treatment chemicals (chromate, preservatives, etc.). If possible, use a dust extraction system. Ensure good ventilation in the workplace. It is recommended to use a breathing mask with Class P2 filter.

16. Work with Angle Grinder.

16.1. Charge the lithium rechargeable battery.

Remove the battery from the handle, press the button down to do this. Pay attention to mains voltage when charging the battery! The mains voltage must match the data on the charger label. Appliances marked with 230V can also be powered with a voltage of 220V. The green LED will be switched. Squeeze the battery into the charger.

See explanation table:

Indicator status		Explanations and actions
Red LED	Green LED	Ready for use The charger is connected to the mains and is ready for use; there is no battery pack in the charger
Off	On	
On	Off	"Charging The charger is charging the battery pack "
Off	On	"The battery is charged and ready for use. Charging time for 2.0 Ah battery: 60 min Action: Take the battery pack out of the charger. Disconnect the charger from the mains supply."

If the battery can not charge, check the following:

- contact voltage
- makes good contact with the charger contacts

If the battery can not be charged again, visit an authorized RAIDER service center.

To make sure that the lithium-ion rechargeable battery will last longer, you must recharge it immediately. You must recharge the battery when you notice that the power of the cordless tool is decreasing.

16.2. Battery capacity indicator.

Press the button on the battery capacity indicator. It shows the status of the battery charge using 3 LEDs.

All 3 LEDs glow: The battery is charged

2 LED (s) are on: The battery has enough residual charge

1 LED is on: The battery is running low, charge the battery

All LEDs blink: The battery has completely broken down and defective. Do not use or charge a defective battery.

16.3. Turn on and off.

The angle grinder is equipped with a safety switch to prevent mischief. f. To turn it on, press the on / off switch to the straight and then down. To turn off the angle grinder, press the switch back. The on / off switch will return to your original set. Check the work tools before using them. The working tool must be installed in a flawless way and rotated without touching anywhere. Let it rotate without a load for at least one minute. Do not use damaged, beating or vibrating work tools. Damaged work tools can be damaged and cause serious injuries.

Before the disc touches the work area, the machine must work at maximum speed.

Be careful when slitting channels into load-bearing walls. Before you start work, consult the building engineer, architect or building site manager.

Lock the machined parts appropriately.

Do not overload the angle grinder to the extent that its rotation stops.

16. 4. Replacing the Grinding Discs.

Use a fork key to swap the discs.

Warning:

Simple swapping of spindle locking discs:

Push the spindle lock and allow the grinding wheel to lock in place. Open the flange nut with the fork key. Replace the grinding or cutting discs and tighten the flange nut with the fork key.

Only push the spindle lock when the electric motor and the spindle are stationary! You must keep the spindle lock depressed while changing the disc!

While working, the grinding and cutting discs are heavily heated, do not touch them until they have cooled.

16.5. Rough grinding.

Never use rough grinding discs.

When working at a gradient of 30 ° to 40 ° when grinding you will achieve the best results. Move the angle grinder with moderate pressure back and forth. The machined part will not overheat, its surface will change its color, and deep furrows will not form.

16.6. Sanding with a lamellar disc with sandpaper.

You can also work on bent surfaces with a sanding sanding disc.

16.7. Cutting of metal.

When cutting, work with a moderate, tailored feed. Do not press the cutting disc, do not wedge it or rotate it with it. When turning off the angle grinder, do not force the disc. When cutting profiles and pipes with a rectangular cross section, it is best to start cutting from the smallest cross section.

16.8. Cutting of stone materials.

It is only possible to use the angle grinder for dry cutting and dry grinding.

When cutting stone materials, it is best to use a diamond cutting disc. Only use the angle grinder with a dust collection system and operate a dust mask. When cutting particularly hard materials, such as high gravel concrete, the diamond cutting disc may overheat and become damaged. This is

the indication of a sparkling wreath on it. In this case, cut off the cut and wait for the diamond disk to cool, letting it spin for some idle time at maximum speed. Significantly reduced cutting speed and the appearance of a sparkling wreath are indications of a "dull" diamond cutting disc. You can "shred" it with a short cut in abrasive material, e.g. silicate brick.

17. Information on the battery.

17.1 The battery is supplied with your cordless tool uncharged. The battery needs to be charged before using the tool for the first time.

17.2 For optimum battery performance, avoid weak discharge cycles. Charge the battery frequently.

17.3 Store the rechargeable battery at least 40% in a cool place, the ideal storage temperature is 15%.

17.4 Lithium-ion batteries are subject to a natural aging process. The battery should be replaced when the capacity drops to 80% of the capacity of a new battery. Leaking cells in an old rechargeable battery no longer meet the power requirements and therefore cause a safety hazard.

17.5 Do not throw the batteries in open fire. There is a risk of explosion.

17.6 Do not ignite batteries or expose them to naked flames.

17.7. Do not dilute the batteries completely. Full discharge will damage battery cells. The most common cause of complete dilution is the prolonged storage and non-use of partially diluted batteries. Stop working as soon as the battery becomes noticeably exhausted or the electronics protection system works. Only recharge the storage battery after it is fully charged.

17.8. Protect rechargeable batteries and tools from overloading! Overloading will result in overheating and damage to the cells in the battery without external heating.

17.9. Avoid damage and shocks. Replace rechargeable batteries that have dropped from a height of more than one meter or that have been subject to sharp shocks even if the battery case looks undamaged. The batteries in the battery can be seriously damaged. In this regard, read the waste treatment information.

17.10. If the battery is overloaded and overheated, the built-in safety switch will turn off the equipment to ensure safety. Do not press the on / off switch. more if the safety switch is activated. This could damage the battery.

17.11. Only use original rechargeable batteries. The use of other batteries may result in injuries and the risk of fire.

17.12. The battery is not intended for use by persons (including children) with limited physical, sensory or mental capabilities, or for persons without experience and knowledge of the equipment, unless the use is monitored or used in accordance with the instruction manual, responsible for safety. Care must be taken to ensure that children do not play with equipment. The charging process of the battery should be under the control of the user.

17.13. The rechargeable battery should only be charged with the recommended charger. Using a charger designed to charge other types of rechargeable batteries creates a risk of fire. The battery should only be used with machines from the R20 System. Using other machines may cause injury or fire.

17.14. When the battery is not in use, it must be stored away from metal objects such as paper clips, coins, keys, nails, screws, or other small metallic elements that may cause a short circuit in the battery contacts. Contact short circuit can cause injuries or fire.

17.15. In case of damage and / or improper use of the battery, gas discharge may occur. Ventilate the area, in the event of complaints consult a doctor. Gases can damage the airways.

17.16. Under extreme conditions, liquid may run out of the battery. It can cause irritation or burns. If such a leakage is recorded, proceed as follows:

- gently rub the liquid with a cloth. Avoid contact of the liquid with the skin and eyes;

- If the liquid comes into contact with the skin, the corresponding body area should be washed immediately with plenty of clean water, possibly neutralizing the liquid with a weak acid such as lemon juice or vinegar;

- If the liquid gets into the eyes, rinse immediately with plenty of clean water for at least 10 minutes and seek medical attention.

17.17. Do not use a rechargeable battery that is damaged or modified. Damaged or modified rechargeable batteries can operate unpredictably and cause fire, explosion, or risk of injury.

17.18. The battery should not be exposed to moisture or water. They also pose a danger to the aquatic environment.

The rechargeable battery should always be kept away from heat sources.

17.19. Follow all loading instructions. Do not charge the battery at a temperature outside the specified limits in the operating instructions. Incorrect charging or charging at a temperature outside the specified range may damage the battery and increase the risk of fire.

17.20. It is forbidden to repair damaged rechargeable batteries. Repairs may only be performed by the manufacturer or an authorized service center.

Attention! Lithium-ion rechargeable batteries can leak, ignite or explode if they are heated to high temperatures or a short circuit. They should not be stored in the car during hot and sunny days. Do not open the battery. Lithium-ion rechargeable batteries contain electronic safety devices that, if damaged, can cause fire or explosion of the battery.

18. About charging devices and charging process

18.1. Please refer to the data on the charger data plate. Be sure to connect the charger to the power supply with the voltage indicated on the nameplate. Never connect the charger to a network of different voltages.

18.2. Protect the charger and its cable from damage and sharp edges. Damaged cables should be repaired immediately by a qualified electrician.

18.3. Keep the charger, rechargeable batteries, and the battery tool out of the reach of children.

18.4. Do not use damaged chargers.

18.5. Do not use the supplied charger to charge other rechargeable tools.

18.6. During use, the battery is warming up. Let it cool to room temperature before starting charging.

18.7. The R20 System chargers have an auto-off function after charging the battery.

18.8. Never use or recharge batteries if you suspect they have been recharged for the last time more than 12 months. There is a high probability that the battery has already suffered a dangerous failure / complete discharge /

18.9. Charging rechargeable batteries at temperatures below 10 % will cause chemical damage to the cell and may cause a fire.

18.10. Do not use batteries that are heated during the charging process, as the battery cells may have malfunctioned.

18.11. Do not use batteries that have been bent or deformed during the gas charging / discharging process, cracking, whistling, etc.).

18.12. Never discharge the battery / recommended discharge level max. 40%). Full discharge of the battery will cause premature aging of the battery cells.

18.13. Never charge and leave the battery unattended.

18.14. The present charger is not intended for use by persons (including children) with limited physical, sensory or mental capabilities, or for persons without experience and knowledge of the equipment unless the use is monitored or in accordance with the instruction manual for the device transmitted by persons responsible for safety. Care must be taken to ensure that children do not play with equipment.

18.15. The charger must not be exposed to moisture or water. The entry of water into the charger increases the risk of electric shock. The charger can only be used indoors in dry rooms.

18.16. Before carrying out any maintenance or cleaning of the charger, you must disconnect the charger from the power supply.

18.17. Do not use the charger on a flammable substrate (eg paper, cloth) or near flammable substances. Due to the charging of the charger in the charging process, there is a risk of fire.

18.18. Check the status of the charger, cable, and plug before each use. In the event of faults, do not use the charger. Do not attempt to disassemble the charger. All repairs should be assigned to an authorized repairer. Incorrect installation of the charger may result in electric shock or fire.

18.19. When the charger is not in use, it must be disconnected from the mains.

18.20. It is forbidden to repair a damaged charger. Carrying out the repair of the charger is only permitted by the manufacturer or an authorized service center.

19. Protection against environmental impact.

19.1. Protect the charger and the batteries from moisture and rain. Moisture and rain can cause dangerous damage.

19.2. Do not use a charger or battery near flammable vapors and liquids.

19.3. Use the charger and the battery only in dry places and at an ambient temperature of 0-45 °C.

19.4. Do not store the charger and battery in places where the temperature may reach over 30 °C. In particular, do not leave the charger in a car parked in the sun.

19.5. Protect the batteries from overheating. Overloading, overcharging, and exposure to direct sunlight will result in overheating of the cells. Never charge or operate batteries that have overheated - replace them as soon as possible.

19.6. Storage of batteries, chargers and rechargeable tools. Conditions for use.

Store the charger and the battery charger only in a dry place and at an ambient temperature of 10-30 °C. Protect them from moisture and direct sunlight. Only recharge fully charged rechargeable batteries / charged at least 40% /. When operating, use the battery charger, angle grinder and battery only in a dry place and at an ambient temperature of 0-45 °C.

19.7. Protect the lithium-ion battery from frost. Rechargeable batteries that are stored below 0 °C for more than 60 minutes should be discarded.

19.8. When handling batteries, be aware of the electrostatic charge. Electrostatic discharges cause damage to the electronic protection system and battery cells. Beware of the electrostatic charge and never touch the battery poles.

20. Maintenance and service.

20.1. Maintenance and cleaning.

To work well and safely, keep the angle grinder and the ventilation openings clean. Make periodic breaks in work. Store and handle the accessories carefully.

Wipe the machine with a clean cloth or blow it with compressed low pressure air. Clean it regularly with a damp cloth and a little soft detergent. Do not use detergents or solvents.

20.2. The cordless grinder is equipped with a motor.

20.3. If an abnormal noise occurs on the angle grinder, stop working immediately and contact your nearest RAIDER service center.

21. Environmental protection.

21.1. In order to protect the environment, the power tool and packaging must be suitably processed for the re-use of the raw materials contained therein. Do not dispose of power tools in household waste! According to the European Union Directive 2012/19 / EC on end-of-life electrical and electronic devices and the validation and as a national law, power tools that can no longer be used must be separately collected and subjected to appropriate processing for the recovery of the contents raw materials.

21.2. Rechargeable battery.

Lithium-ion battery (Li-ion).

Do not dispose of batteries in household waste or in water tanks! Do not burn them!

Batteries should be collected, recycled or disposed of in an environmentally friendly way. According to Directive 2006/66 / EC, faulty or waste batteries or batteries must be recycled.



RO

Instrucțiune originală de utilizare

Dragi utilizatori,

Felicitări pentru cumpărarea unei mașini de la cea mai rapidă creștere a mărcii pentru mașini electrice, benzină și pneumatice - RAIDER. Cu instalare și operare corespunzătoare, RAIDER sunt mașini fiabile și fiabile, iar lucrul cu ele vă va aduce o adevărată plăcere. Pentru confortul dvs., există o rețea excelentă de service cu 45 de stații de benzină din întreaga țară.

Înainte de a utiliza această mașină, citiți cu atenție această "Instrucțiune de utilizare".

Din motive de siguranță și pentru a vă asigura o utilizare adecvată, citiți cu atenție aceste instrucțiuni, inclusiv recomandările și avertismentele din acestea. Pentru a evita erorile și incidentele inutile, este important ca aceste instrucțiuni să rămână disponibile pentru referință viitoare la oricine care va folosi mașina. Dacă îl vindeți unui nou proprietar, "Instrucțiunea de utilizare" trebuie predată noului proprietar, astfel încât noul utilizator să poată citi instrucțiunile de siguranță și instrucțiunile de utilizare relevante.

"Euromaster Import Export" Ltd este un reprezentant autorizat al producătorului și proprietarului mărcii comerciale RAIDER. Adresa conducerii societății se află la Sofia 1231, Blvd. Lomsko Shose 246, tel. : 0700 44 155, 934 10 10, www.raider.bg; www.euromasterbg.com; e-mail: info@euromasterbg.com.

Începând cu anul 2006, compania a introdus sistemul de management al calității ISO 9001: 2008 cu scopul certificării: Comerțul, importul, exportul și service-ul instrumentelor profesionale și hobby-electrice, pneumatice și mecanice și hardware-ului general. Certificatul este emis de Moody International Certification Ltd, Anglia.

Technical Data

Polizor unghiular		
parametru	măsura	valoare
Model	-	RDP-SPAG20
Tensiune nominală	V	20
Tipul bateriilor	-	Li-ion
Capacitatea bateriei	Ah	4
Numărul de celule de baterii	-	5
Timp de incarcare	h	1
Nici-o viteza de incarcare	min-1	11 500
Filetul axului	mm	M14
Diametrul interior al discului	mm	22,23
Diametrul maxim al discului	mm	125
Câmpie maximă a discului	mm	6
Lungimea arborelui	mm	20

Încărcător		
parametru	măsura	valoare
Voltaj	V AC	230
Frecvență	Hz	50
Clasă de protecție	-	II

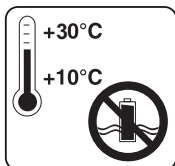

Depozitați bateria numai în încăperi uscate cu o temperatură ambientă de + 10 ° C până la + 30 ° C.

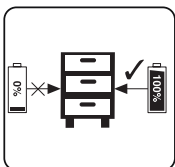

Locul încărcat numai bateriile stocate (încărcate cu cel puțin 40%)

Elemente de afișare pagina 4.

1. Buton de blocare a arborelui.
2. Comutator declanșator
3. Manipulați.
4. Bateria
5. Un mâner auxiliar
6. Paza de siguranță
7. Disc
8. Piulița de blocare.
9. Flanșă de centrare
10. Încărcător de baterii

Instrucțiuni generale pentru o funcționare sigură.

Citiți cu atenție toate instrucțiunile. Nerespectarea naturii în urma instrucțiunilor poate provoca șocuri electrice, incendii și / sau vătămări grave. Păstrați aceste instrucțiuni într-un loc sigur.

1. Siguranța la locul de muncă.

1.1. Păstrați locul de muncă curat și bine luminat. Disconfortul și iluminarea slabă pot contribui la apariția unui accident.

1.2. Nu funcționați în medii de măcinare a crescut riscul de explozie, aproape de lichide inflamabile, gaze sau pulberi.

În timpul funcționării, scânteele pot fi realizate din șlefuitoare unghiulare, care pot aprinde praful sau vaporii.

1.3. Păstrați copiii și trecătorii la o distanță sigură în timpul funcționării bateriei. Dacă atenția dvs. este deviată, este posibil să pierdeți controlul în timpul lucrului cu mașina fără fir.

2. Siguranța atunci când lucrați cu electricitate.

Păstrați mașină de la infiltrarea apei în uneltele cu unghi fără fir. Asta crește riscul socului electric.

3. Lucrări de siguranță.

3.1. Concentrați-vă, urmăriți acțiunile cu atenție și acționați cu prudență și prudență. Nu utilizați polizorul unghiular atunci când sunteți obosit sau sub influența drogurilor, alcoolului sau narcoticelor.

Un moment de distragere a atenției la locul de muncă poate avea ca efect răni extrem de grave

3.2. Lucrați cu ochelari de protecție și întotdeauna cu ochelari de protecție.

Purtarea echipamentului de protecție personală, cum ar fi masca de respirație, încălțăminte puternice, închise etanș, cu un grațier stabil, casca de protecție și manșonul pentru urechi, reduc riscul unui accident de muncă.

3.3. Evitați riscul ca mașina de tăiat fără fir să fie conectată din greșeală. Dacă, în timpul transportului dispozitivul fără fir, țineți degetul pe declanșatorul comutatorului, există riscul unui accident de muncă.

- 3.4. Evitați pozițiile nenaturale ale corpului. Lucrați într-o poziție stabilă a corpului și mențineți echilibrul în orice moment. Acest lucru vă va permite să controlați mai bine și mai sigur unghiul acumulatorului dacă apare o situație neașteptată.
- 3.5. Lucrați cu haine adecvate. Nu lucrați cu îmbrăcăminte largă sau cu bijuterii. Păstrați-vă părul, hainele și mânușile la o distanță sigură de unitățile rotative ale bateriei. Hainele mari, bijuteriile, părul lung pot fi capturate și trase prin rotirea pieselor.
- 3.6. Înainte de a porni polizorul unghiular, asigurați-vă că ați scos toate uneltele și cheile. Un instrument uitat pe o unitate rotativă poate provoca traume.
- 3.7. Dacă este posibil să utilizați un sistem de aspirație externă, asigurați-vă că acesta este pornit și funcționează corect. Utilizarea unui sistem de aspirație reduce riscurile datorate prafului eliberat.
4. Atitudine atentă față de polizor unghiular fără fir.
- 4.1. Nu supraîncărcați șlefuitorul fără fir. Utilizați aparatul fără fir în funcție de scopul acestuia. Veți lucra mai bine și mai sigur atunci când utilizați polizorul unghiular fără cablu la intervalul de sarcină specificat de producător.
- 4.2. Nu folosiți un polizor unghiular al cărui declanșator de comutare este deteriorat. Un polizor unghiular, care nu poate fi oprit și pornit în modul furnizat de producător, este periculos și trebuie reparat.
- 4.3. Păstrați bateria în locuri unde copiii nu pot fi contactați. Nu permiteți utilizarea acestuia de către persoane care nu sunt familiarizate cu modul de utilizare și nu au citit aceste instrucțiuni. Când este în mâinile unor utilizatori neexperimentați, mașina reîncărcabilă poate fi periculoasă.
- 4.4. Păstrați cu atenție polizorul fără fir. Verificați dacă unitățile mobile funcționează perfect, nu blochează, nu au componente rupte sau deteriorate care sparg sau modifică funcțiile bateriei. Înainte de a utiliza mașina fără fir, asigurați-vă că piesele deteriorate sunt reparate. Multe accidente la locul de muncă sunt cauzate de unelte și aparate electrice necorespunzătoare.
- 4.5. Mențineți întotdeauna bine ascuțite și curate instrumentele de tăiere. Instrumentele de tăiere bine întreținute, cu muchii ascuțite de tăiere, au o rezistență mai mică și sunt mai ușor de utilizat.
- 4.6. Utilizați acumulatorul, accesoriile și uneltele în conformitate cu instrucțiunile producătorului. De asemenea, aveți în vedere condițiile specifice de lucru și operațiunile pe care trebuie să le finalizați. Utilizarea unei mașini reîncărcabile pentru alte aplicații decât cele furnizate de producător crește riscul accidentelor la locul de muncă.
- 4.7. Repararea sculelor electrice se efectuează cel mai bine numai de către specialiști calificați de service RAIDER, în care se utilizează numai piese de schimb originale. Aceasta asigură o funcționare sigură a acestora.
5. Instrucțiuni de siguranță specifice polizorului de unghi achiziționat.
- Instrucțiuni generale pentru șlefuirea și șlefuirea sigură, curățarea perii de sârmă și tăierea discurilor abrazive.
- 5.1. Acest polizor unghiular poate fi utilizat pentru șlefuirea discului cu carbură, periajul abraziv, curățarea periei de sârmă, tăierea carburatorului. Respectați toate instrucțiunile și avertismentele, respectați specificațiile tehnice și imaginile. Nerespectarea instrucțiunilor de mai jos poate provoca șocuri electrice, incendii și / sau vătămări grave.
- 5.2. Acest polizor unghiular nu este potrivit pentru lustruire. Efectuarea activităților pentru care polizorul unghiular nu este proiectat poate fi periculos și poate duce la răni.
- 5.3. Nu utilizați accesorii care nu sunt recomandate de producător pentru această sculă electrică. Faptul că puteți atașa o unealtă sau un instrument special la mașină nu garantează o funcționare sigură.
- 5.4. Viteza de rotație admisă a sculei de lucru trebuie să fie cel puțin egală cu viteza maximă de rotație de pe placa unghiulară. Uneltele de lucru care se rotesc cu o viteză mai mare decât cea maximă permisă la polizorul unghiular se pot rupe, iar bucăți din ele se pot mișca la viteză mare.
- 5.5. Diametrul exterior și grosimea sculei trebuie să corespundă datelor din caracteristicile tehnice ale polizorului dvs. unghiular. Uneltele de lucru de dimensiuni inadecvate nu pot fi protejate corespunzător sau controlate corespunzător.
- 5.6. Discurile de șlefuire, flanșele, discurile sau alte unelte aplicate trebuie să se potrivească exact cu unghiul polizorului unghiular. Uneltele de lucru care nu se potrivesc exact cu polizorul unghiular se rotesc inegal, vibrează puternic și conduc

la pierderea controlului asupra mașinii.

5.7. Nu utilizați unelte de lucru deteriorate. Înainte de fiecare utilizare, verificați sculele de lucru, de ex. discuri abrazive pentru crăpături sau margini umplute, discuri crăpate sau uzuri grele, perii de sârmă pentru capse rânite sau sparte. Dacă îndepărtați polizorul unghiular sau uneltea de lucru, verificați cu atenție eventualele deteriorări sau folosiți unelte de lucru nedeteriorate. După verificarea și instalarea cu atenție a sculei, lăsați polizorul unghiular să funcționeze la o viteză maximă timp de un minut. Stai și țineți fețele din apropiere de planul de rotație. Cele mai frecvent avariate unelte de lucru se defectează prin această perioadă de testare.

5.8. Manipulați echipamentul individual de protecție. În funcție de aplicație, lucrați cu o mască completă pentru față, ochelari de protecție sau ochelari de protecție. Dacă este necesar, lucrați cu o mască de respirație, mufe, încălțăminte sau un șorț special pentru a vă proteja de particulele mici care lucrează. Ochii trebuie să fie protejați de particulele care zboară în zona de lucru. Maska de praf sau masca de respirație filtrează praful care pare să funcționeze. Dacă sunteți expus la zgomot ridicat pentru o lungă perioadă de timp, acest lucru poate duce la pierderea auzului.

5.9. Asigurați-vă că alte persoane se află la o distanță sigură de zona de lucru. Oricine din zona de lucru trebuie să poarte echipament personal de protecție. Părțile prelucrate ale piesei de prelucrat sau piesei de prelucrat pot, din cauza accelerației grele, să zboare și să provoace răniri și în afara zonei de lucru.

5.10. Dacă efectuați activități în care instrumentul poate intra în contact cu conductorii sub tensiune sau dacă afectează cablul de alimentare, mențineți scula electrică numai pentru mâner cu izolație electrică. Atunci când instrumentul intră în contact cu firele vii, acesta este transmis către părțile metalice ale polizorului unghiular, ceea ce poate duce la șocuri electrice.

Atenție! Pierderea controlului sculei electrice poate duce la accidente la locul de muncă.

5.11. Nu lăsați niciodată unghiul de șlefuit înainte ca instrumentul să nu se rotească complet. Instrumentul rotativ poate atinge un obiect, ducând la pierderea controlului asupra polizorului unghiular.

5.12. În timp ce efectuați polizorul unghiular, nu lăsați-l aprins. În caz de atingere neintenționată, hainele sau părul dvs. pot fi prinse de scula de lucru, rezultând că instrumentul este rănit în corpul dumneavoastră.

5.13. Curățați curând orificiile de ventilație ale polizorului dvs. unghiular. Turbina motorului electric aspiră praf în carcasă, iar acumularea de praf metalic crește riscul de electrocutare.

5.14. Nu folosiți polizorul unghiular în apropierea materialelor inflamabile. Spărturile de zbor pot provoca aprinderea unor astfel de materiale.

5.15. Nu utilizați unelte de lucru care necesită utilizarea lichidelor de răcire. Utilizarea apei sau a altor lichide de răcire poate provoca șocuri electrice.

6. Revenire și sfaturi pentru evitarea acestora.

6.1. Reacția bruscă a mașinii este declanșată ca urmare a blocării sau blocării sculei rotative, a discului abraziv, a subwoofer-ului de cauciuc, a periei de sârmă și multe altele. Blocarea sau blocarea determină rotirea bruscă a sculei, în urma căreia polizorul unghiular primește o accelerație puternică în direcția opusă direcției de rotație a sculei la punctul de blocare și devine imposibil de gestionat. Dacă, de exemplu, un disc abraziv este înțepenit sau blocat în piesa de prelucrat, marginea discului care atinge piesa se poate îndoi și discul se sparge sau se produce o recul. În acest caz, discul se accelerează spre operatorul mașinii sau în direcția opusă, în funcție de direcția de rotație a discului și de locul de cuplare. În astfel de cazuri, discurile abrazive se pot rupe. Retragerea se face ca urmare a utilizării necorespunzătoare sau incorecte a polizorului unghiular. Apariția acestuia poate fi prevenită prin respectarea măsurilor de precauție corespunzătoare descrise mai jos.

6.2. Păstrați ferm coloana unghiulară și țineți mâinile și corpul într-o poziție care să contracareze o eventuală recul. Dacă polizorul unghiular are un mâner auxiliar, utilizați-l întotdeauna pentru a controla mai bine atunci când vine vorba de recul sau când vine vorba de momentele de reacție în timpul pornirii. Dacă luați în prealabil măsurile de precauție adecvate, puteți controla aparatul în cazul în care se produce o recul sau o reacție puternică.

6.3. Nu puneți niciodată mâinile lângă uneltele de lucru rotative. Dacă apare o recul, instrumentul vă poate face rău.

- 6.4. Evitați să vă așezați în zona în care polizorul unghiular va sări atunci când are loc un recul. Lovitura deplasează mașina într-o direcție opusă direcției de deplasare a sculei în zona de blocare.
- 6.5. Lucrați în mod special cu precauție în zone de unghiuri, muchii ascuțite etc. Evitați repulzarea sau blocarea pieselor de prelucrat în piesa de prelucrat. În cazul unghiurilor sau marginilor ascuțite sau atunci când scula rotitoare este respinsă brusc, există un risc crescut de blocare. Aceasta determină pierderea controlului mașinii sau a reculului.
- 6.6. Nu folosiți foi de tăiat cu lant sau cu crestături. Astfel de unelte de lucru provoacă adesea răsturnare sau pierderea controlului asupra polizorului unghiular.
7. Instrucțiuni speciale pentru o funcționare sigură la șlefuirea sau tăierea cu discuri abrazive
 - 7.1. Utilizați numai discurile abrazive prevăzute cu roata de șlefuire și manșonul de protecție pentru discul abraziv utilizat. Discurile abrazive care nu sunt proiectate pentru polizor unghiular nu pot fi protejate corespunzător și nu garantează o funcționare sigură.
 - 7.2. Apărătoarea trebuie să fie bine fixată la polizorul unghiular și poziționată astfel încât să asigure o siguranță maximă, de ex. discul abraziv nu trebuie să fie orientat neacoperit din carcasă la operatorul mașinii. Carcasa trebuie să protejeze operatorul mașinii împotriva uzurării bucaților de răzuit și să intre în contact cu discul abraziv rotativ.
 - 7.3. Utilizarea discurilor abrazive este permisă numai în scopurile pentru care sunt destinate. De exemplu: niciodată nisipul cu partea discului de tăiere. Discurile de tăiere sunt concepute pentru a îndepărta materialul cu marginea sa. Aplicarea forței laterale le poate sparge.
 - 7.4. Utilizați întotdeauna piulițele de blocare care se află într-o stare perfectă și conformă dimensiunii și formei discului abraziv utilizat. Piulițele de blocare ale discurilor de tăiere pot diferi de cele pentru discurile de șlefuire. În unele modele, piulițele de blocare pot fi de asemenea utilizate pentru șlefuirea discurilor prin înșurubarea lor pe partea opusă cu partea lor proeminentă pe disc.
 - 7.5. Nu utilizați discuri abrazive uzate cu polizoare unghiulare mai mari. Discurile pentru mașinile mai mari nu sunt proiectate pentru rotație de mare viteză, cu care cele mai mici se pot roti și se pot rupe.
8. Instrucțiuni speciale pentru operarea în siguranță cu discurile de tăiere.
 - 8.1. Evitați blocarea lamei sau strângerea puternică a acesteia. Nu efectuați tăieturi prea adânci. Supraîncărcarea discului de tăiere crește riscul blocării sau al blocării și, prin urmare, apariția reculului sau ruperii pe măsură ce se rotește.
 - 8.2. Evitați să stați în zona din față și în spatele discului de tăiere rotativ. Când discul de tăiere se află într-un plan cu corpul, în cazul unei lovituri, polizorul unghiular cu discul rotativ poate sări direct la tine și te va răni.
 - 8.3. Dacă discul de tăiere se blochează sau când este întrerupt, opriți polizorul unghiular și lăsați-l numai după ce discul sa oprit rotit. Nu încercați niciodată să îndepărtați discul rotativ din canalul de tăiere, în caz contrar poate apărea o recul. Determinați și eliminați motivul blocajului.
 - 8.4. Nu răsturnați rasetul unghiular dacă discul este în decupare. Înainte de a tăia cu atenție, așteptați ca discul de tăiere să atingă viteza completă de centrifugare. În caz contrar, discul se poate înfunda, poate sări de pe piesa de prelucrat sau poate provoca recul.
 - 8.5. Asigurați-vă că piesele mari sunt fixate corespunzător într-o manieră adecvată pentru a reduce riscul de recul care rezultă dintr-un disc de tăiere în formă de pană. În timpul tăierii, detaliile mari se pot îndoi sub forța propriei greutate. Piesa de prelucrat trebuie să fie susținută de ambele părți, atât în apropierea liniei de tăiere cât și la celălalt capăt.
 - 8.6. Aveți grijă deosebită atunci când decupați canalele în pereți sau alte zone care ar putea ascunde surprize. Discul de tăiere poate cauza utilizajului să intre în contact cu conducte de gaze sau apă, cu conducte de alimentare sau cu alte obiecte.
9. Instrucțiuni speciale pentru șlefuirea sigură a lucrărilor abrazive.
 - 9.1. Nu utilizați foi de hârtie prea mari, respectați instrucțiunile de șlefuire ale producătorului.
 - 9.2. Hârtia abrazivă care se scurge de pe disc poate cauza răniri, blocarea și ruperea șmirghelului sau recul.
10. Instrucțiuni speciale pentru curățarea în siguranță cu perii de sârmă.
 - 10.1. Nu uitați că, chiar și în condiții normale de funcționare, peria de sârmă scade capse. Nu supraîncărcați

perie de sârmă prin apăsarea prea tare. Perii de sârmă care se scurg de pe peria de sârmă pot penetra cu ușurință hainele și / sau pielea.

10.2. Asigurați-vă că peria de sârmă nu atinge dispozitivul de siguranță.

Discurile și periile de sârmă în formă de cupă pot crește diametrul acestora datorită forței de compresie și a forțelor centrifuge.

11. Instrucțiuni suplimentare pentru funcționarea în siguranță.

Lucrați cu ochelari de protecție.

11.1. Utilizați ustensile potrivite pentru a localiza orice conducte ascunse sub pardoseală sau contactați compania de distribuție locală. Contactul cu firele vii poate provoca incendii și electrocutare.

Deteriorarea unei conducte de gaz poate duce la o explozie. Deteriorarea conductei de apă duce la daune materiale majore și poate provoca șocuri electrice.

11.2. La manipularea materialelor din piatră, lucrați cu un sistem de extracție externă a prafului. Utilizarea unui sistem de colectare a prafului limitează daunele cauzate de praf pentru sănătate.

11.3. În timpul lucrului, țineți ferăstrăul cu unghi ferm cu ambele mâini și țineți o poziție fermă a corpului. Cu ambele mâini, polizorul unghiular este mai sigur.

11.4. Furnizați detaliile prelucrate. Un detaliu apucat cu fittinguri sau paranteze adecvate este blocat mai ferm și mai sigur decât dacă îl țineți mâna.

11.5. Păstrați locul de muncă curat. Amestecurile de materiale diferite sunt deosebit de periculoase. Piese fine de metale ușoare se pot auto-aprinde sau exploda.

11.6. Nu utilizați accesorii care nu sunt recomandate de producător pentru această sculă electrică. Faptul că puteți atașa o unealtă sau un instrument special la mașină nu garantează o funcționare sigură.

11.7. Nu puneți niciodată mâinile lângă uneltele de lucru rotative.

11.8. Regulară curățați orificiile de ventilație ale mașinii dvs. fără fir.

11.9. Utilizați numai acumulatorul recomandat și încărcătorul.

11.10. Pentru a curăța mașina fără fir, utilizați o cârpă moale și uscată. Nu folosiți niciodată nici un solvent sau alcool.

12. Descrierea funcțională și scopul răcitorului unghiular fără fir.

Uneltele cu unghi fără fir sunt un instrument electric alimentat de o baterie. Acesta este condus de un motor colector monofazat, al cărui cuplu este transmis la arborele de ieșire prin intermediul unei coroane și a unui pinion. Rulmentul unghiular fără fir este proiectat pentru tăierea și măcinarea materialelor precum piatră și metal. Uneltele de șlefuit unghiular sunt destinate tăierii, șlefuielii grosiere și periorilor de sârmă pe suprafețe metalice și de piatră fără folosirea apei. Cu accesorii speciale de șlefuire, polizorul unghiular poate fi folosit și pentru șlefuirea abrazivă. Uneltele electrice cu sursă de alimentare fără fir și fără fir sunt potrivite în special pentru lucrul cu decorațiuni interioare, adaptarea încăperilor și multe altele.

Când lucrați pe metal și pe piatră, roata de șlefuit trebuie utilizată numai când este instalat dispozitivul de protecție!

Nu este permisă folosirea sculei electrice pentru alte activități decât cele prevăzute!

13. Date despre zgomot și vibrații.

Valorile de zgomot și vibrații au fost măsurate în conformitate cu EN 60745:

Nivelul presiunii sonore: $L_pA = 85,06 \text{ dB (A) K} = 3 \text{ dB (A)}$

Nivelul de putere fonică: $L_wA = 96,06 \text{ dB (A) K} = 3 \text{ dB (A)}$

Viteză de accelerație (mâner): $a_h = 6,151 \text{ m / s}^2$, eroare $K = 1,5 \text{ m / s}^2$

Valoarea accelerației vibrațiilor / Mâner suplimentar /: $a_h = 4,144 \text{ m / s}^2$, eroare $K = 1,5 \text{ m / s}^2$

14. Pregătirea pentru muncă.

14.1. Utilizați echipament de protecție.

14.1.1. Protecție de protecție.

Montați carcasa de siguranță a piciorului de prindere pe polizorul unghiular. Reglați poziția protecției de protecție în funcție de activitatea specifică efectuată. Instalați dispozitivul de protecție astfel încât acesta să fie protejat de scânteii care nu funcționează.

14.1.2. Un mâner auxiliar / suplimentar.

Folosiți polizorul unghiular doar cu ajutorul unui mâner auxiliar montat. Virați mânerul auxiliar în funcție de modul în care mașina funcționează la stânga, în partea de sus sau în dreapta capului (3

poziții).

14.2. Montarea sculelor de rectificat.

Când lucrați, discurile de șlefuire și tăiere sunt puternic încălzite, nu le atingeți până când nu se răcesc.

Curățați arborele și toate piesele pe care le montați. În timp ce strângeți și eliberați uneltele, apăsați butonul pentru a bloca arborele polizorului unghiular. Apăsați butonul de blocare a arborelui numai când este în staționare. În caz contrar, polizorul unghiular poate fi deteriorat.

14.3. Disc pentru șlefuire sau tăiere.

Respectați dimensiunile admisibile ale pieselor de prelucrat. Diametrul găurii trebuie să se potrivească cu piciorușul flanșei centrare. Nu folosiți adaptoare sau reductoare. Când montați discuri de tăiere cu diamant, asigurați-vă că săgeata indicând direcția de rotație se potrivește cu direcția de rotație a polizorului unghiular. Pentru a bloca discurile pentru șlefuire sau tăiere, înșurubați piulița și strângeți-o cu o cheie specială. După instalarea discului abraziv, asigurați-vă că discul este montat corect și se poate roti liber înainte de a porni polizorul unghiular. Asigurați-vă că discul abraziv nu atinge carcasa de protecție sau alte detalii ale polizorului unghiular.

14.4. Bellar sau perie de sârmă disc.

Peria de sârmă sau pânză de disc utilizată trebuie să fie înfășurată pe arborele polizorului unghi astfel încât să atingă flanșa arborelui de la capătul firului. Strângeți piulița de cupă sau discul cu o cheie.

15. Sistem de colectare a prafului.

Pulberile eliberate în timpul procesării materialelor, cum ar fi vopselele din plumb, anumite tipuri de lemn, minerale și metale pot fi periculoase pentru sănătate. Contactul cu pielea sau inhalarea unor astfel de pulberi pot provoca reacții alergice și / sau boli ale tractului respirator ale operatorului sau persoanelor din vecinătate. Anumite pulberi, cum ar fi cele extrase din prelucrarea fagului și a stejarului, sunt considerate a fi cancerigene, în special în combinație cu substanțe chimice de tratare a lemnului (cromați, conservanți etc.). Dacă este posibil, utilizați un sistem de extragere a prafului. Asigurați o bună aerisire la locul de muncă. Se recomandă utilizarea unei măști de respirație cu filtru de clasă P2.

16. Lucrați cu grindă de unghi.

16.1. Încărcați bateria reîncărcabilă cu litiu.

Scoateți bateria de pe mâner, apăsați butonul în jos pentru a face acest lucru. Aveți grijă la tensiunea de alimentare la încărcarea acumulatorului! Tensiunea de alimentare trebuie să corespundă datelor de pe eticheta încărcătorului. Aparatele marcate cu 230V pot fi de asemenea alimentate cu o tensiune de 220V. LED-ul verde va fi comutat. Strângeți bateria în încărcător.

Consultați tabelul de explicații:

Starea indicatorului		Explicații și acțiuni
Red LED	Green LED	Gata de folosit Încărcătorul este conectat la rețea și este gata de utilizare; nu este acumulator în încărcător
de pe	Înainte	
Înainte	de pe	"Încărcarea Încărcătorul încarcă acumulatorul "
de pe	Înainte	"Bateria este încărcată și pregătită pentru utilizare. Timp de încărcare pentru bateria de 2,0 Ah: 60 min Acțiune: Scoateți acumulatorul din încărcător. Deconectați încărcătorul de la alimentarea cu energie electrică. "

Dacă bateria nu se poate încărca, verificați următoarele:

- tensiune de contact
- asigură un bun contact cu contactele încărcătorului

Dacă bateria nu poate fi încărcată din nou, vizitați un centru de service autorizat RAIDER.

Pentru a vă asigura că bateria reîncărcabilă litiu-ion va dura mai mult, trebuie să o reîncărcați imediat.

Trebuie să reîncărcați bateria atunci când observați că puterea dispozitivului fără fir scade.

16.2. Indicator capacitate baterie.

Apăsăți butonul de pe indicatorul de capacitate a acumulatorului. Afișează starea încărcării bateriei folosind 3 LED-uri.

Toate cele 3 LED-uri luminează: Bateria este încărcată

2 LED-uri sunt aprinse: Bateria are o încărcare reziduală suficientă

1 LED-ul este pornit: Bateria este descărcată, încărcați bateria

Toate LED-urile clipește: Bateria a fost complet defectă și defectă. Nu utilizați și nu încărcați o baterie defectă.

16.3. Activați și dezactivați.

Uneltele de șlefuit unghiular sunt echipate cu un întrerupător de siguranță pentru a preveni defectiunile.

Pentru ao activa, apăsați butonul de pornire / oprire spre dreapta și apoi înainte. Pentru a opri polizorul unghiular, apăsați comutatorul înapoi. Comutatorul pornit / oprit va reveni la setul original. Verificați instrumentele de lucru înainte de a le utiliza. Instrumentul de lucru trebuie să fie instalat într-o manieră perfectă și rotit fără să atingă nicăieri. Lăsați-o să se rotească fără încărcătură timp de cel puțin un minut.

Nu utilizați unelte de lucru deteriorate, bateți sau vibrante. Sculele de lucru deteriorate pot fi deteriorate și pot provoca vătămări grave.

Înainte ca discul să atingă zona de lucru, mașina trebuie să funcționeze la viteză maximă.

Aveți grijă atunci când tăiați canalele în pereți portanți. Înainte de a începe lucrul, consultați inginerul clădirii, arhitectul sau managerul șantierului.

Blocați corespunzător piesele prelucrate.

Nu supraîncărcați polizorul unghi în măsura în care rotația se oprește.

16. 4. Înlocuirea discurilor de șlefuire.

Utilizați o cheie de furcă pentru a schimba discurile.

Avertizare:

Schimbarea simplă a discurilor de blocare a axului:

Împingeți încuietoarea axului și lăsați roata de șlefuire să se blocheze în poziție. Deschideți piulița cu cheia furcii. Înlocuiți discurile de șlefuire sau tăiere și strângeți piulița cu cheia furcii.

Împingeți numai blocarea arborelui când motorul electric și axul sunt în staționare! Trebuie să păstrați blocarea arborelui în timp ce schimbați discul! În timpul lucrului, discurile de șlefuire și tăiere sunt puternic încălzite, nu le atingeți până când nu se răcesc.

16.5. Masini de rectificat grosier.

Nu folosiți niciodată discuri de măcinare grosiere.

Atunci când lucrați la un gradient de 30 ° până la 40 ° în timpul măcinării veți obține cele mai bune rezultate.

16.6. Șlefuirea cu un disc lamelar cu șmirghel.

16.7. Tăierea metalului.

Atunci când tăiați, lucrați cu un feed moderat, adaptat. Nu apăsați discul de tăiere, nu îl înclinați și nu îl rotiți. Când opriți polizorul unghiular, nu forțați discul. Atunci când se taie profile și țevi cu secțiune transversală dreptunghiulară, cel mai bine este să se înceapă tăierea din cea mai mică secțiune transversală.

16.8. Taierea materialelor de piatră.

Este posibilă utilizarea polizorului unghiular numai pentru tăierea uscată și măcinarea uscată.

La tăierea materialelor din piatră, este mai bine să folosiți un disc de tăiat cu diamant. Utilizați numai polizor unghiular cu un sistem de colectare a prafului și utilizați o mască de praf. Atunci când se taie materiale deosebit de dure, cum ar fi betonul cu pietriș înalt, discul de tăiere cu diamant se poate supraîncălzi și se poate deteriora. Acesta este indicația unei coroane spumante pe ea. În acest caz, tăiați tăietura și așteptați ca discul cu diamant să se răcească, permițându-i să se rotească pentru o perioadă de repaus la viteză maximă. Viteza de tăiere semnificativ redusă și aspectul unei coroane spumante sunt indicații ale unui disc de tăiere cu diamant "plictisitor". Puteți să o "tăiați" cu o scurtă tăiere în material abraziv, de ex. caramida silicata.

17. Informații despre baterie.

17.1 Bateria este livrată cu unelte fără încărcare. Bateria trebuie încărcată înainte de prima utilizare a instrumentului.

17.2 Pentru o performanță optimă a bateriei, evitați ciclurile slabe de descărcare. Încărcați frecvent bateria.

17.3 Păstrați bateria reîncărcabilă cu cel puțin 40% într-un loc răcoros, temperatura de depozitare ideală fiind de 15%.

17.4 Bateriile litiu-ion fac obiectul unui proces natural de imbatranire. Bateria trebuie înlocuită atunci când capacitatea acesteia scade la 80% din capacitatea unei baterii noi. Scurgeri de celule într-o baterie veche reîncărcabilă nu mai îndeplinesc cerințele de alimentare și, prin urmare, provoacă un pericol de siguranță.

17.5 Nu aruncați bateriile în foc deschis. Există riscul de explozie.

17.6 Nu aprindeți bateriile și nu le expuneți la flăcări deschise.

17.7. Nu diluați complet bateriile. Descărcarea completă va deteriora bateriile. Cea mai obișnuită cauză de diluare completă este depozitarea prelungită și neutilizarea bateriilor parțial diluate. Opriți funcționarea imediat ce acumulatorul devine obișnuit epuizat sau funcționează sistemul de protecție electronică. Reîncărcați acumulatorul numai după ce acesta este încărcat complet.

17.8. Protejați bateriile și uneltele reîncărcabile împotriva supraîncărcării! Supraîncărcarea va duce la supraîncălzirea și deteriorarea celulelor bateriei fără încălzire externă.

17.9. Evitați deteriorarea și șocurile. Înlocuiți bateriile reîncărcabile care au scăzut de la o înălțime mai mare de un metru sau care au fost supuse unor șocuri puternice, chiar dacă carcasa bateriei nu este deteriorată.

17.10. Dacă bateria este supraîncărcată și supraîncălzită, întrerupătorul de siguranță încorporat va opri echipamentul pentru a asigura siguranța. Nu apăsați butonul de pornire / oprire. mai mult dacă întrerupătorul de siguranță este activat. Acest lucru ar putea deteriora bateria.

17.11. Utilizați numai baterii reîncărcabile originale. Utilizarea altor baterii poate duce la răniri și la riscul de incendiu.

17.12. Bateria nu este destinată utilizării de către persoane (inclusiv copii) cu capacități fizice, senzoriale sau psihice limitate sau pentru persoane fără experiență și cunoașterea echipamentului, cu excepția cazului în care utilizarea este monitorizată sau utilizată în conformitate cu manualul de instrucțiuni responsabil de siguranță. Trebuie să aveți grijă ca copiii să nu se joace cu echipamentul. Procesul de încărcare a bateriei ar trebui să fie sub controlul utilizatorului.

17.13. Bateria reîncărcabilă trebuie încărcată numai cu încărcătorul recomandat. Utilizarea unui încărcător proiectat să încarce alte tipuri de baterii reîncărcabile creează riscul de incendiu. Bateria trebuie utilizată numai cu mașinile de la sistemul R20. Folosirea altor mașini poate provoca răniri sau incendii.

17.14. Când bateria nu este utilizată, aceasta trebuie depozitată departe de obiectele metalice, cum ar fi clemele de hârtie, monede, chei, cuie, șuruburi sau alte elemente metalice mici, care pot cauza un scurtcircuit în contactele bateriei. Contactul de scurtcircuit poate cauza răniri sau incendii.

17.15. În cazul deteriorării și / sau utilizării necorespunzătoare a bateriei, poate apărea descărcare de gaz. Ventilați zona, în cazul reclamațiilor consultați un medic. Gazele pot deteriora căile respiratorii.

17.16. În condiții extreme, lichidul poate rămâne în afara bateriei. Poate provoca iritații sau arsuri.

Dacă se înregistrează o astfel de scurgere, procedați după cum urmează:

- frecăți ușor lichidul cu o cârpă. Evitați contactul lichidului cu pielea și ochii;

- Dacă lichidul intră în contact cu pielea, zona corespunzătoare a corpului trebuie spălată imediat cu multă apă curată, eventual neutralizând lichidul cu un acid slab, cum ar fi suc de lămâie sau oțet;

- Dacă lichidul intră în ochi, clătiți imediat cu multă apă curată timp de cel puțin 10 minute și solicitați asistență medicală.

17.17. Nu utilizați o baterie reîncărcabilă care este deteriorată sau modificată. Bateriile reîncărcabile deteriorate sau modificate pot funcționa imprevizibil și pot provoca incendii, explozii sau riscul de rănire.

17.18. Bateria nu trebuie expusă umidității sau apei. Ele reprezintă, de asemenea, un pericol pentru mediul acvatic.

Bateria reîncărcabilă trebuie păstrată întotdeauna departe de sursele de căldură.

17.19. Urmați toate instrucțiunile de încărcare. Nu încălcați bateria la o temperatură în afara limitelor specificate din instrucțiunile de utilizare. Încărcarea sau încărcarea incorectă la o temperatură în afara domeniului specificat poate duce la deteriorarea bateriei și la creșterea riscului de incendiu.

17.20. Este interzisă repararea bateriilor reîncărcabile deteriorate. Reparațiile pot fi efectuate numai de către producător sau de către un centru de service autorizat.

Atenție! Acumulatorii reîncărcabili litiu-ion pot fi scurgeri, aprind sau explodați dacă sunt încălziiți la temperaturi ridicate sau la scurtcircuit. Ele nu ar trebui să fie stocate în mașină în zilele fierbinți și înșorite. Nu deschideți bateria. Acumulatorii reîncărcabili litiu-ion conțin dispozitive electronice de siguranță care, dacă sunt deteriorate, pot provoca incendii sau explozii ale bateriei.

18. Despre dispozitivele de încărcare și procesul de încărcare

18.1. Consultați datele de pe plăcuța de date a încărcătorului. Asigurați-vă că conectați încărcătorul la sursa de alimentare cu tensiunea indicată pe plăcuța de identificare. Nu conectați niciodată încărcătorul la o rețea de tensiuni diferite.

18.2. Protejați încărcătorul și cablul său de deteriorări și marginile ascuțite. Cablurile deteriorate trebuie reparate imediat de către un electrician calificat.

18.3. Păstrați încărcătorul, bateriile reîncărcabile și instrumentul pentru baterii la îndemâna copiilor.

18.4. Nu utilizați încărcătoare deteriorate.

18.5. Nu utilizați încărcătorul furnizat pentru a încărca alte unelte reîncărcabile.

18.6. În timpul utilizării, acumulatorul se încălzește. Lăsați-l să se răcească la temperatura camerei înainte de a începe încărcarea.

18.7. Încărcătoarele sistemului R20 au o funcție de oprire automată după încărcarea bateriei..

18.8. Nu folosiți și nu reîncărcați bateriile dacă bănuți că au fost reîncărcate ultima dată cu mai mult de 12 luni. Există o mare probabilitate ca bateria să fi suferit deja o eroare / descărcare completă /

18.9. Încărcarea bateriilor reîncărcabile la temperaturi sub 10% va provoca daune chimice celulei și poate provoca incendii.

- 18.10. Nu utilizați bateriile încălzite în timpul procesului de încărcare, deoarece este posibil ca bateriile să nu funcționeze defectuos.
- 18.11. Nu utilizați baterii care au fost îndoite sau deformate în timpul procesului de încărcare / descărcare a gazului, crăpare, fluierare etc.).
- 18.12. Nu descărcați niciodată bateria / nivelul maxim de descărcare recomandat. 40%). Descărcarea completă a bateriei va provoca îmbătrânirea prematură a celulelor bateriei.
- 18.13. Nu încărcați și nu lăsați acumulatorul nesupravegheat.
- 18.14. Încărcătorul actual nu este destinat utilizării de către persoane (inclusiv copii) cu capacități fizice, senzoriale sau mintale limitate sau pentru persoane fără experiență și cunoașterea echipamentului, cu excepția cazului în care utilizarea este monitorizată sau în conformitate cu manualul de instrucțiuni pentru dispozitivul transmis de persoanele responsabile cu siguranța. Trebuie să aveți grijă ca copiii să nu se joace cu echipamentul.
- 18.15. Încărcătorul nu trebuie expus la umiditate sau apă. Introducerea apei în încărcător crește riscul de electrocutare. Încărcătorul poate fi utilizat numai în interior în încăperi uscate.
- 18.16. Înainte de a efectua orice întreținere sau curățare a încărcătorului, trebuie să deconectați încărcătorul de la sursa de alimentare.
- 18.17. Nu utilizați încărcătorul pe un suport inflamabil (de ex. Hârtie, țesătură) sau lângă substanțe inflamabile. Datorită încărcării încărcătorului în procesul de încărcare, există riscul de incendiu.
- 18.18. Verificați starea încărcătorului, cablul și priza înainte de fiecare utilizare. În caz de defecțiuni, nu utilizați încărcătorul. Nu încercați să dezasamblați încărcătorul. Toate reparațiile trebuie atribuite unui reparator autorizat. Instalarea incorectă a încărcătorului poate cauza șocuri electrice sau incendii.
- 18.19. Când încărcătorul nu este utilizat, acesta trebuie să fie deconectat de la rețea.
- 18.20. Este interzisă repararea unui încărcător deteriorat. Repararea încărcătorului este permisă numai de producător sau de un centru de service autorizat.
19. Protecția împotriva impactului asupra mediului.
- 19.1. Protejați încărcătorul și bateriile de umiditate și ploaie. Umiditatea și ploaia pot provoca daune periculoase.
- 19.2. Nu utilizați un încărcător sau o baterie în apropierea vaporilor și lichidelor inflamabile.
- 19.3. Utilizați încărcătorul și bateria numai în locuri uscate și la o temperatură ambientă de 0-45 ° C.
- 19.4. Nu depozitați încărcătorul și bateria în locuri unde temperatura poate atinge peste 30 ° C. În special, nu lăsați încărcătorul într-o mașină parcată la soare.
- 19.5. Protejați bateriile de supraîncălzire. Supraîncălzirea, supraîncălzirea și expunerea la lumina directă a soarelui vor duce la supraîncălzirea celulelor. Nu încărcați și nu folosiți baterii care au supraîncălzit - înlocuiți-le cât mai curând posibil.
- 19.6. Depozitarea bateriilor, a încărcătoarelor și a instrumentelor reîncărcabile. Condiții de utilizare. Păstrați încărcătorul și încărcătorul numai într-un loc uscat și la o temperatură ambientă de 10-30 ° C. Protejați-le de umiditate și de lumina directă a soarelui. Reîncărcați bateriile reîncărcabile complet încărcate / încărcate cu cel puțin 40% /. În timpul funcționării, utilizați încărcătorul, unghiul și bateria numai într-un loc uscat și la o temperatură ambientă de 0-45 ° C.
- 19.7. Protejați bateria litiu-ion de îngheț. Bateriile reîncărcabile care sunt stocate sub 0 ° C timp de peste 60 de minute trebuie aruncate.
- 19.8. Când manipulați bateriile, fiți conștienți de încărcarea electrostatică. Descărcările electrostatice provoacă deteriorarea sistemului de protecție electronică și a bateriilor. Aveți grijă la încărcarea electrostatică și nu atingeți niciodată polițele bateriei.
20. Întreținerea și service-ul.
- 20.1. Întreținerea și curățarea.
- Pentru a lucra bine și în siguranță, păstrați polizorul unghiular și orificiile de ventilație curățate. Faceți pauze periodice în lucru. Depozitați și manipulați cu atenție accesoriile.
- Ștergeți mașina cu o cârpă curată sau o presați cu aer comprimat de joasă presiune. Curățați-l în mod regulat cu o cârpă umedă și un mic detergent moale. Nu utilizați detergenți sau solvenți.

20.2. Masina de tocat fara fir este echipata cu un motor fara perii.

20.3. În cazul în care se produce un zgomot anormal pe unghiul de șlefuit, opriți imediat lucrul și contactați cel mai apropiat centru de service RAIDER.

21. Protecția mediului.

21.1. Pentru a proteja mediul, unealta electrică și ambalajele trebuie să fie prelucrate în mod corespunzător pentru reutilizarea materiilor prime conținute în acestea. Nu aruncați sculele electrice în deșeurile menajere! În conformitate cu Directiva Uniunii Europene 2012/19 / CE



privind dispozitivele electrice și electronice scoase din uz și validarea și ca legislație națională, uneltele electrice care nu mai pot fi utilizate trebuie colectate separat și supuse unei prelucrări corespunzătoare pentru recuperarea din conținutul materiilor prime.

21.2. Baterie reincarcabila.

Baterie litiu-ion (Li-ion).

Nu aruncați bateriile în deșeurile menajere sau în rezervoarele de apă! Nu le ardeți!

Bateriile trebuie colectate, reciclate sau eliminate în mod ecologic. În conformitate cu Directiva 2006/66 / CE, bateriile defecte sau deșeurile sau bateriile trebuie reciclate.

Почитувани корисници,

Честитки за купување на машина од најбрзорастечкиот бренд за електрични, бензински и пневматски машини - RAIDER. Со правилна инсталација и работење, RAIDER се сигурни и сигурни машини, а работата со нив ќе ви донесе вистинско задоволство. За ваше погодност, постои одлична сервисна мрежа со 45 сервисни станици низ целата земја.

Пред да ја користите оваа машина внимателно прочитајте го ова “Упатство за употреба”.

Заради вашата безбедност и за да се обезбеди правилна употреба, внимателно прочитајте ги овие упатства, вклучувајќи ги препораките и предупредувањата во неа. За да се избегнат непотребни грешки и инциденти, важно е овие упатства да останат достапни за понатамошно упатување на секој кој ќе ја користи машината. Ако го продадете на нов сопственик, “Упатството за употреба” мора да му се предаде на новиот сопственик, така што новиот корисник може да ги прочита соодветните безбедносни мерки и упатства за работа.

“Euromaster Import Export” Ltd е овластен претставник на производителот и сопственикот на трговската марка RAIDER. Адресата на раководството на компанијата е во Софија 1231, бул. Ломско шосе 246, тел: 0700 44 155, 934 10 10, www.raider.bg; www.euromasterbg.com; e-mail: info@euromasterbg.com.

Од 2006 година компанијата го вовеле системот за управување со квалитет ISO 9001: 2008 со опсег на сертификација: трговија, увоз, извоз и сервисирање на професионални и хоби електрични, пневматски и механички алатки и општ хардвер. Сертификатот е издаден од

Moody International Certification Ltd, Англија. Technical Data

Брусилица		
параметар	мерка	вредност
Модел	-	RDP-SPAG20
Номинален напон	V	20
Тип на батерија клетки	-	Li-ion
Капацитет на батеријата	Ah	4
Број на батерии	-	5
Време на полнење	h	1
Нема брзина на оптоварување	min-1	11 500
Тема на шпиндел	mm	M14
Внатрешен дијаметар на дискот	mm	22,23
Макс. Дијаметар на дискот	mm	125
Макс дијаграм на дискот	mm	6
Должина на шпиндел	mm	20

Полнач		
параметар	мерка	вредност
Напон	V AC	230
Фреквенција	Hz	50
Класа на заштита	-	II

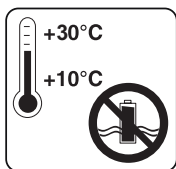

Чувајте ја батеријата само во суви простории со температура на околината од + 10 ° C до + 30 ° C.

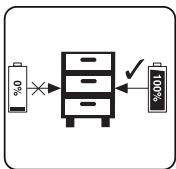

Место само наплаќа батерии во складирање (наполнети најмалку 40%).

Прикажи елементи страница 4.

1. Копче за заклучување на вратилото.
2. Прекинувач за активирање
3. Рачка.
4. Батерија
5. Помошна рачка
6. Сигурност
7. Disc
8. Завртка за навртување.
9. Центрирање прирабница
10. полнач за батерии

Општи упатства за безбедно работење.

Внимателно прочитајте ги сите упатства. Неуспехот на природата по упатствата може да предизвика електричен шок, оган и / или сериозни повреди. Чувајте ги овие упатства на безбедно место.

1. Безбедност на работното место.

1.1. Чувајте го работното место чисто и добро осветлено. Нередот и слабото осветлување може да придонесат за појава на несреќа.

1.2. Не работи во средина на мелење го зголемува ризикот од експлозија, во близина на запаливи течности, гасови или прав.

За време на работата, искрите може да се реализираат од аголна мелница, која може да запали прашина или пареа.

1.3. Чувајте ги децата и минувачите на безбедно растојание додека ракувате со акумулаторот. Ако вашето внимание е пренасочено, може да ја изгубите контролата додека работите со безжичната машина.

2. Безбедност при работа со електрична енергија.

Чувајте ја машината од инфилтрација на водата во безжичната аголна мелница. Тоа го зголемува ризикот од електричен шок.

3. Безбедносна работа.

3.1. Бидете сконцентрирани, внимателно следете ги своите постапки и внимателно и претпазливо постапувајте. Не користете аголна мелница кога сте уморни или под влијание на дрога, алкохол или наркотични дроги.

Момент на одвраќање на работа може да има ефект на екстремно сериозни повреди

3.2. Работете со заштитна работна облека и секогаш со заштитни очила.

Носење на лична заштитна опрема, како маска за дишење, силни цврсто затворени чевли со стабилен гребен, заштитни шлемови и ушни муфели, го намалуваат ризикот од несреќа при работа.

3.3. Избегнувајте ризик безжично да се вклучи безжичната мелница. Ако, кога го носите

безжична машина, го држете прстот на прекинувачот на прекинувачот, постои ризик од несреќа при работа.

3.4. Избејнувајте неприродни положби на телото. Работат во стабилна положба на телото и во секој момент одржува рамнотежа. Ова ќе ви овозможи подобро да го контролирате аголот на аголот подобро и побезбедно ако се појави неочекувана ситуација.

3.5. Работајте со соодветна облека. Немојте да работите со широка облека или накит. Чувајте ја косата, облеката и ракавиците на безбедно растојание од ротирачките единици на акумулаторот. Широк алишта, накит, долга коса може да се фатат и влечат со ротирачки делови.

3.6. Пред да ја вклучите аголната мелница, внимавајте да ги отстраните сите алати и клучеви. Инструмент забораен на ротирачка единица може да предизвика траума.

3.7. Ако е можно да се користи надворешен систем за аспирација, проверете дали е вклучен и функционира правилно. Употребата на систем за аспирација ги намалува ризиците поради ослободената прашина.

4. Внимателен однос кон безжичниот аголен мелница.

4.1. Не преоптоварувајте ја безжичната мелница. Користете ја само безжичната машина според неговата намена. Ќе работите подобро и побезбедно кога ќе ја користите вистинската безжична аголна мелница во наведениот опсег на товар на производителот.

4.2. Не користете мерач за агол чиј прекинувач е оштетен.

Аголна мелница, која не може да се исклучи и да се вклучи на начин предвиден од производителот, е опасен и треба да се поправи.

4.3. Чувајте ја батеријата на места каде што децата не можат да стигнат. Не дозволувајте тоа да се користи од луѓе кои не се запознаени со тоа како да го користат и не ги прочитале овие упатства. Кога во рацете на неискусни корисници, машината за полнење може да биде опасна.

4.4. Внимателно држете ја безжичната мелница. Потврдете дека подвижните единици функционираат беспрекорно, не заклучуваат, имаат скршени или оштетени делови што ги кршат или менуваат функциите на акумулаторот. Пред да ја користите безжичната машина, проверете дали се оштетени оштетените делови. Многу несреќи на работа се должат на лошо одржуваните електрични алати и апарати.

4.5. Чувајте ги алатите за сечење секогаш добро изостри и чисти. Добро одржуваните алати за сечење со остри рабови за сечење имаат помал отпор и се полесни за работа.

4.6. Користете ја батеријата, додаточите и алатите според упатствата на производителот. Исто така, имајте на ум специфичните работни услови и операции што мора да ги завршите. Употребата на машина за полнење за апликации различни од оние што ги дава производителот го зголемува ризикот од несреќи при работа.

4.7. Поправањето на електричните алати најдобро го прават само квалификуваните специјалисти за RAIDER, каде што се користат само оригинални резервни делови. Ова обезбедува нивно безбедно работење.

5. Безбедносни упатства специфични за купената аголна мелница.

Општи упатства за безбедно работење на брусеење и брусеење, чистење на четка и абразивни дискови за сечење.

5.1. Оваа аголна мелница може да се користи за пескарење на карбидни дискови, абразивни четкички, чистење на жичани четки, сечење на карбуратори. Почитувајте ги сите упатства и предупредувања, следете ги техничките спецификации и сликите. Ако не ги следите упатствата подолу, може да дојде до електричен удар, пожар и / или сериозна повреда.

5.2. Оваа аголна мелница не е погодна за полирање. Вршење на активности за кои аголната мелница не е дизајнирана може да биде опасна и да доведе до повреди.

5.3. Не користете додаточи кои производителот не ги препорачува за овој електричен алат. Фактот дека можете да закачите одредена алатка или алатка на машината не гарантира безбедно работење.

5.4. Дозволената ротациона брзина на работниот алат мора да биде најмалку еднаква на максималната брзина на ротација на аголната плоча. Работните алати кои се вртат со поголема брзина од максималната дозволена на аголната мелница може да се скршат, а парчиња од нив да вртат со голема брзина.

5.5. Надворешниот дијаметар и дебелината на алатката мора да одговараат на податоците дадени во техничките карактеристики на аголната мелница. Работните алатки со несоодветна големина не можат да бидат соодветно заштитени или соодветно контролирани.

5.6. Брусни брусни плочи, прирабници, дискови или други примени алатки треба да се вклопат токму под аголот на аголната мелница. Работните алати кои не се вклопуваат точно на аголната мелница се вртат нерамномерно, вибрираат гласно и олово

до губење на контролата над машината.

5.7. Не користете оштетени работни алатки. Пред секоја употреба, проверете ги работните алатки, на пр. абразивни дискови за пукнатини или избледени рабови, напукнати дискови или тешки абегење, жилни четки за лошо фатени или скршени спојници. Ако ја отстраните аголната мелница или работниот алат, внимателно проверете за оштетување или користете нови неоштетени работни алати. По внимателно проверување и инсталирање на алатот, оставете ја аголната мелница да работи со максимална брзина за една минута. Останете и држете ги блиските лица подалеку од рамнината на ротација. Најчесто оштетените работни алатки пробиваат овој тест-период.

5.8. Ракувајте со личната заштитна опрема. Во зависност од апликацијата, работете со маска за лице, заштита за очи или заштитни очила. Доколку е потребно, работи со маска за дишење, ушни влошки, обувки или специјален престил за да ве заштити од мали честички кои работат. Вашите очи мора да бидат заштитени од честички што летаат во работната површина. Маската за прав или маската за дишење филтрираат прашина што се појавува на работа. Ако сте изложени на висок шум долго време, тоа може да доведе до губење на слухот.

5.9. Осигурајте се дека другите лица се на безбедно растојание од работната површина. Секој во работната област мора да носи лична заштитна опрема. Изгребаните парчиња на работното парче или работното парче може, како резултат на големо забрзување, да летаат и да предизвикаат повреда исто така надвор од работната површина.

5.10. Ако изведувате активности во кои алатот може да дојде во контакт со жични проводници под стрес или да влијае на кабелот за напојување, држете го електричниот алат само за електрично изолирани рачки. Кога алатот влегува во контакт со живи жици, тој се пренесува на металните делови од аголната мелница, што може да предизвика електричен шок.

Внимание! Губењето на контролата на електричниот апарат може да доведе до несреќи при работа.

5.11. Никогаш не ја оставајте аголната мелница пред алатот целосно да се ротира. Алатката што се врти може да допре до објект, што резултира со губење на контролата над аголната мелница.

5.12. Додека ја носите аголната мелница, не ја оставајте. Во случај на ненамерно допирање, вашата облека или коса може да биде заглавена во работната алатка, што резултира со оштетување на алатот во вашето тело.

5.13. Редовно чистете ги отворите за вентилација на аголната мелница. Турбината на електричниот мотор вшмукува прашина во кукиштето и акумулацијата на металната прашина го зголемува ризикот од електричен шок.

5.14. Не употребувајте аголна мелница близу до запаливи материјали. Летачките искри можат да предизвикаат палење на такви материјали.

5.15. Не користете работни алати кои бараат примена на средства за ладење. Употребата на вода или други средства за ладење може да предизвика електричен шок.

6. Откажи и совети за тоа да се избегне.

6.1. Ненадејната реакција на машината е исфрлена како резултат на заклучување или блокирање на ротирачката алатка, абразивен диск, гумени сабвуфер, четка за жица и многу повеќе. Замаглувањето или блокирањето предизвикува нагло да се ротира алатот, поради што аголната мелница добива силно забрзување во правец спротивен на насоката на вртење на алатот во точката на заклучување и станува невозможено. Ако, на пример, абразивниот диск е заглавен или блокиран во работното парче, работ на дискот што го допира работното парче може да се наведнува и да се скрши дискот или да се појави повратен удар. Во овој случај, дискот се забрзува кон операторот на машината или во спротивна насока, во зависност од насоката на вртење на дискот и местото на ангажирање. Во такви случаи абразивните дискови може да се скршат. Враќањето се јавува како резултат на несоодветна или неправилна употреба на аголната мелница. Неговото појавување може да се спречи со следење на соодветните мерки на претпазливост опишани подолу.

6.2. Чувајте ја аголната мелница цврсто и држете ги рачете и телото во таква положба како да се спротивставите на можниот повратен удар. Доколку аголната мелница има помошна рачка, секогаш користете ја за подобро да ја контролирате кога станува збор за повратен удар или кога станува збор за реактивни моменти за време на вклучувањето. Ако претходно преземете соодветни мерки на претпазливост, можете да ја контролирате машината ако се појави неконтролирано или силно време на реакција.

- 6.3. Никогаш не ставајте ги рацете близу ротирачките работни алатки. Ако се појави напад, алатот може да ве повреди.
- 6.4. Избегнувајте да стоите во областа каде што аголната мелница ќе скокне кога ќе се појави удар. Удирањето ја движи машината во насока спротивна на правецот на движење на алатот во зоната на заклучување.
- 6.5. Особено внимателно работетејте во подрачја на агли, остри рабови и сл. Избегнувајте одбивност или заглавување на работните парчиња во работното парче. Во случај на агли или остри рабови, или кога ротирачкото средство е остро одбиено, постои зголемен ризик од заглавување. Ова предизвикува губење на контролата на машината или повратен удар.
- 6.6. Не користете синџири или гранки за сечење. Ваквите работни алати често предизвикуваат повратен удар или губење на контролата над аголната мелница.
7. Посебни упатства за безбедно работење при мелење или сечење со абразивни дискови
- 7.1. Користете само абразивни дискови обезбедени со вашето мелење тркало и заштитниот ракав за користениот абразивен диск. Абразивните дискови што не се наменети за аголната мелница не можат да бидат соодветно заштитени и да не гарантираат безбедно работење.
- 7.2. Чуварот мора да биде цврсто прицврстен на аголната мелница и поставен така што ќе обезбеди максимална безбедност, на пр. абразивниот диск не смее да биде насочен непокриен од обвивка на операторот на машината. Куќиштето треба да го заштити операторот на машината од отстранување на стружените битови и да влезе во контакт со ротирачкиот абразивен диск.
- 7.3. Употребата на абразивни дискови е дозволена само за целите за кои се наменети. На пример: никогаш не песок со страна на сечење диск. Дисковите за сечење се дизајнирани за отстранување на материјалот во работ. Примената на страничните сили може да ги скрши.
- 7.4. Секогаш користете заклучувачки навртки кои се во беспрекорна состојба и се во согласност со големината и формата на користениот абразивен диск.
- 7.5. Не користете абразивни дискови од поголеми агломери. Дискови за поголеми машини не се дизајнирани за ротација со голема брзина, со што помалите можат да ротираат и да се скршат.
8. Специјални упатства за безбедно работење со дискови за сечење.
- 8.1. Избегнувајте го заглавувањето на сечивото или да го затегнувате. Не вршете премногу длабоки парчиња. Преоптоварувањето на дискот за сечење го зголемува ризикот од блокирање или блокирање, а со тоа и појава на повратен удар или оштетување додека се ротира.
- 8.2. Избегнувајте да стоите во областа пред и зад ротирачкиот диск за сечење. Кога дискови за сечење се наоѓаат во рамнина со вашето тело, во случај на повратен удар, аголната мелница со ротирачкиот диск може да скока директно до вас и да ве повредат.
- 8.3. Ако дискот за сечење заглавен или кога е прекинат, исклучете ја аголната мелница и оставете ја само откако дискот ќе престане да ротира. Никогаш не обидувајте се да го извадите ротирачкиот диск од каналот за сечење, инаку може да се појави повратен удар. Одредување и елиминирање на причината за џем.
- 8.4. Не враќајте ја аголната мелница ако дискот е во отсечката. Пред внимателно сечење, почекајте дискови за сечење да ја достигнат неговата целосна брзина на центрифугирање. Во спротивно, дискот може да се заглави, отскокне од работното парче или да предизвика повратен удар.
- 8.5. Уверете се дека големи делови се цврсто прицврстени на соодветен начин за да се намали ризикот од повратен удар што произлегува од диск за сечење во облик на клин. За време на сечењето, големи детали можат да се наведнуваат под силата на сопствената тежина. Работното парче треба да биде поддржано од двете страни, близу до линијата за сечење и на другиот крај.
- 8.6. Бидете особено внимателни кога пресекувате канали во сидови или во други области кои можат да ги кријат изненадувањата. Дисковите за сечење може да предизвикаат машината да дојде во контакт со цевки за гас или вода, далноводи или други предмети.
9. Посебни упатства за безбедно брусење на абразивни работи.
- 9.1. Не користете преголеми листови за шкрилци, почитувајте ги упатствата на производителот за шмиргла.
- 9.2. Абразивната хартија што истекува од дискот може да предизвика повреди, како и блокирање и пукање на шкурка или отпор.
10. Посебни упатства за безбедно чистење со жилни четки.
- 10.1. Не заборавајте дека дури и при нормално функционирање, жилната четка капки спојници. Не ги преоптоварувајте

жица четка со притискање на тоа премногу тешко. Жичаните четки кои истекуваат од жилната четка лесно можат да навлезат во вашата облека и / или кожа.

10.2. Проверете дали жичаната четка не ја допира безбедносната заштита.

Жичаните четки во форма на дискови и чаши може да го зголемат нивниот дијаметар поради силата на компресија и центрифугални сили.

11. Дополнителни упатства за безбедно работење.

Работа со заштитни очила.

11.1. Користете соодветен прибор за лоцирање на било какви скриени цевки или контактирајте ја локалната компанија за снабдување. Контактот со жици може да предизвика пожар и електричен шок. Оштетувањето на гасоводот може да доведе до експлозија. Оштетувањето на електричната мрежа резултира со големи оштетувања на материјалот и може да предизвика електричен шок.

11.2. Кога ракувате со камени материјали, работете со надворешен систем за екстракција на прашина. Употребата на систем за собирање прашина го ограничува здравственото оштетување предизвикано од прашина.

11.3. Додека работите, цврсто држете ја алатот со двете раце и држете цврста положба на телото. Со двете раце, аголната мелница е побезбедна.

11.4. Обезбедете детални за обработка. Деталите кои се зафатени со соодветни фитинзи или загради се заклучени поцврсто и посигурно отколку ако го држите со рака.

11.5. Чувајте го вашето работно место чисто. Мешавини од различни материјали се особено опасни. Флексибилни одлеаноци на лесни метали може да се само-запали или експлодираат.

11.6. Не користете додатоци кои производителот не ги препорачува за овој електричен алат. Фактот дека можете да закачите одредена алатка или алатка на машината не гарантира безбедно работење.

11.7. Никогаш не ставајте ги рацете близу ротирачките работни алатки.

11.8. Редовно чистете ги дупките за вентилација на вашата безжична машина.

11.9. Користете само препорачаната батерија и полнач.

11.10. За чистење на безжичната машина користете мека и сува крпа. Никогаш не користете растворувачи или алкохол.

12. Функционален опис и намена на безжичниот аголен мелница.

Бежичниот аголен мелница е електричен алат кој се напојува со батерија. Тој е управуван од монофазен колекторски мотор чиј вртежен момент се пренесува на излезна осовина со помош на круна и запчаник. Безжичната аголна мелница е наменета за сечење и мелење материјали како што се камен и метал. Аголната мелница е наменета за сечење, грубо мелење и жичана четкање на метални и камени површини без употреба на вода. Со специјални додатоци за брусеење, аголната мелница може да се користи и за абразивно пескарење. Електричните алати со безжични, безжични напојувања се особено погодни за работа поврзана со внатрешна декорација, адаптација на просториите и многу повеќе.

Кога работиме на метал и камен, тркалото за мелење треба да се користи само кога е поставена заштитната заштита!

Не е дозволено да се користи електричниот апарат за други активности освен наменетата цел!

13. Податоци за бучава и вибрации.

Вредностите на бучава и вибрации се измерени во согласност со EN 60745:

Ниво на звучен притисок: $LpA = 858,06 \text{ dB (A) K} = 3 \text{ dB (A)}$

Ниво на звучна моќност: $LwA = 96,06 \text{ dB (A) K} = 3 \text{ dB (A)}$

Забрзување на вибрации (рачка): $ah = 6,151 \text{ m / s}^2$, грешка $K = 1,5 \text{ m / s}^2$

Вредност за забрзување на вибрации / дополнителна рачка /: $ah = 4,044 \text{ m / s}^2$, грешка $K = 1,5 \text{ m / s}^2$

14. Подготовка за работа.

14.1. Користете заштитна опрема.

14.1.1. Заштитник.

Инсталирајте го заштитното кукиште на ногарката на аголната мелница. Поставете го положбата на заштитната заштита според специфичната активност која се изведува.

Инсталирајте го заштитниот штит така да е заштитен од искри што истекуваат од работа.

14.1.2. Помошна / дополнителна рачка.

Користете ја вашата аголна мелница само со помош на помошна рачка. Ветер на помошна рачка во зависност од тоа како машината работи на лево, горе или десно од главата (3 позиции).

14.2. Монтажа на алатки за мелење.

Кога ракувате, дисковите за брусење и сечење се силно загреани, не ги допирајте додека не се оладат.

Исчистете ја вратичката и сите делови што ќе ги монтирате. Додека ги затегнувате и ослободувате алатите, притиснете го копчето за да го заклучите вратилото на аголната мелница. Притиснете го копчето за заклучување на вратилото само кога е стационарно. Инаку, аголната мелница може да се оштети.

14.3. Диск за мелење или сечење.

Внимавајте на дозволените димензии на работното парче. Дијаметарот на дупката мора да се вклопи на ногата на центарот на центарот. Не користете адаптери или редуктори. Кога монтирате дискови за сечење на дијаманти, проверете дали стрелката што ја покажува насоката на вртење се совпаѓа со правецот на вртење на аголната мелница. За да ги заклучите дисковите за мелење или сечење, навртувајте ја навртката и затегнете ја со посебен клуч. По инсталирањето на абразивниот диск, проверете дали дискот е правилно монтиран и може слободно да се ротира пред да ја вклучите аголната мелница. Уверете се дека абразивниот диск не го допира заштитното куќиште или други детали на аголната мелница.

14.4. Чиста жица или жица за жица.

Користената четка или четка за жица треба да се навалите на вратило на аголната мелница, така што ќе ја допира прирабничката прирабница на крајот на конецот. Затегнете ја четката или четката за жица со клуч.

15. Систем за собирање прав.

Прашок ослободен за време на обработка на материјали како што се оловни бои, одредени видови дрво, минерали и метали може да биде опасен за здравјето. Контакт со кожата или вдишување на ваквите прашоци може да предизвика алергиски реакции и / или болести на дишните патишта на операторот или лицата во близина. Одредени прашоци, како што се оние што се добиваат од обработка на бука и даб, се сметаат за канцерогени, особено во комбинација со хемикалии за третман на дрво (хромати, конзерванси, итн.). Ако е можно, користете систем за правење прашина. Обезбедете добра вентилација на работното место. Препорачливо е да се користи маска за дишење со филтер од класа P2.

16. Работајте со аголна мелница.

16.1. Наполнете ја литиумската батерија што се полни.

Извадете ја батеријата од рачката, притиснете го копчето надолу за да го направите ова. Обрнете внимание на напон на струја при полнење на батеријата! Главниот напон мора да одговара на податоците на етикетата на полначот. Апаратите означени со 230V, исто така, можат да се напојуваат со напон од 220V. Зелената LED диода ќе се вклучи. Стиснете ја батеријата во полначот.

Види табела на објаснување:

Статус на индикаторот		Објаснувања и акции
Црвена LED	Зелена LED	Подготвен за употреба Полначот е поврзан со електричната мрежа и е подготвен за употреба; нема батерија во полначот
Исклучено	На	
На	Исклучено	“Полнење Полначот го полне батеријата
Исклучено	На	“Батеријата е наполнета и подготвена за употреба. Време на полнење за 2.0 Ah батерија: 60 мин Акција: Извадете ја батеријата од полначот. Исклучете го полначот од снабдување со електрична енергија “.

Ако батеријата не може да наполни, проверете го следново:

- контактниот напон
- прави добар контакт со контактите на полначот

Ако батеријата не може повторно да се полни, посетете овластен сервисен центар RAIDER.

За да бидете сигурни дека батеријата за полнење од литиум-јон ќе трае подолго, мора веднаш да ја наполните. Мора да ја надополнувате батеријата кога ќе забележите дека моќта на безжичната алатка се намалува.

16.2. Индикатор за капацитет на батеријата

Притиснете го копчето на индикаторот за капацитет на батеријата. Го прикажува статусот на полнењето на батеријата користејќи 3 LED диоди.

Сите 3 LED диоди светат: батеријата е наполнета

2 LED диоди се вклучени: Батеријата има доволно преостанат полнеж

1 LED е вклучен: Батеријата е наполнета, наполнете ја батеријата

Сите LED диоди трепкаат: батеријата е целосно скршена и дефектна. Не користете или полнете неисправна батерија.

16.3. Вклучете и исклучете.

Аголната мелница е опремена со безбедносен прекинувач за да се спречи злото. За да го вклучите, притиснете го прекинувачот за вклучување / исклучување надесно и потоа напред. За да ја исклучите аголната мелница, притиснете го прекинувачот назад. Прекинувачот за вклучување / исклучување ќе се врати во оригиналниот сет. Проверете ги работните алатки пред да ги користите. Работниот алат мора да се инсталира на беспрекорен начин и да се ротира без да се допира никаде. Нека се ротира без товар за најмалку една минута. Не употребувајте оштетен работен алат, оштетен или вибрира. Оштетените работни алатки може да се оштетат и да предизвикаат сериозни повреди.

Пред да се допре до работната површина, машината мора да работи со максимална брзина.

Бидете внимателни кога режете ги каналите во сидови за носење. Пред да започнете со работа,

консултирајте се со градежниот инженер, архитект или раководител на градежно земјиште. Заклучете ги машинските делови соодветно. Не преоптоварувајте ја аголната мелница до степен до кој неговото враќање ќе престане.

16.4. Замена на мелење дискови.

Користете го вилушката за да ги замените дисковите.

Предупредување:

Едноставно менување на дисковите за заклучување на вретеното:

Турнете ја вретената на вретеното и дозволете меленото тркало да се заклучи на место. Само притиснете ја бравата на вретеното кога електричниот мотор и вретеното се во мирување! Мора да го држите бравата на вретеното притиснато додека менувате диск!

Додека се работи, дисковите за мелење и сечење се силно загреани, не ги допирајте додека не се оладат.

16.5. Грубо мелење.

Никогаш не користете груб мелење дискови.

Кога работите со градиент од 30 ° до 40 ° при мелење, ќе постигнете најдобри резултати. Поместете ја аголната мелница со умерен притисок напред и назад.

16.6. Брусење со ламеларен диск со шмиргла. Можете исто така да работите на свитканите површини со брусен шлак за брусење.

16.7. Сечење на метал.

Кога сечење, работи со умерена, прилагодена храна. Не притискајте го дискови за сечење, не клинтете го или не вртете го со тоа. Кога ја исклучувате аголната мелница, не го присилувајте дискот. Кога сечење профили и цевки со правоаголен пресек, најдобро е да се почне со сечење од најмалиот пресек.

16.8. Сечење на камени материјали.

Можно е само да се користи аголната мелница за суво сечење и суво мелење.

Кога сечење камен материјали, најдобро е да се користи дијамант сечење диск. Користете ја аголната мелница само со систем за собирање прашина и ракувајте со маска за прашина. При сечење особено цврсти материјали, како што е бетонскиот бетон, дијамантскиот сегмент за сечење може да се прегрее и да се оштети. Ова е индикација за пенливи венец на неа. Во овој случај, отсечете го сечењето и почекајте да се излади дијамантскиот диск, дозволувајќи му да се вртат за некое време на мирување со максимална брзина. Значително намалена брзина на сечење и појава на пенливи венци се показатели за "досаден" диск за сечење на дијаманти. Можете да го "уништите" со кратко намалување на абразивниот материјал, на пр. силикатна тула.

17. Информации за батеријата.

17.1 Батеријата е испорачана со вашиот безжичен алат. Батеријата треба да се полни пред да ја користите алатката за прв пат.

17.2 За оптимални перформанси на батеријата, избегнувајте слаби циклуси на празнење. Често наполнете ја батеријата.

17.3 Чувајте ја батеријата на полнење најмалку 40% на ладно место, идеалната температура за складирање е 15%.

17.4 Литиум-јонски батерии се предмет на природен процес на стареење. Батеријата треба да се замени кога капацитетот паѓа на 80% од капацитетот на нова батерија. Пукнатите ќелии во стара батерија за полнење повеќе не ги задоволуваат барањата за енергија и затоа предизвикуваат опасност за безбедноста.

17.5 Не фрлајте ги батериите на отворен оган. Постои ризик од експлозија.

17.6 Не запали ги батериите или изложувајте ги на голи пламени.

17.7. Не ги разредувајте целосно батериите. Целосното празнење ќе ги оштети батериите. Најчеста причина за целосно разредување е продолженото складирање и неупотребата на делумно разредените батерии.

17.8. Заштита на батерији и алатки за полнење од преоптоварување! Преоптоварувањето ќе доведе до прегревање и оштетување на ќелиите во батеријата без надворешно загревање.

17.9. Избегнувајте штета и шокови. Заменете ги батериите што се полни, кои паднаа од висина поголема од еден метар или кои биле предмет на остри удари, дури и ако кутијата на батеријата изгледа неоштетена.

Батериите во батеријата може сериозно да се оштетат. Во врска со ова, прочитајте ги информациите за третман на отпадот.

17.10. Ако батеријата е преоптоварена и прегреана, вградениот сигурносен прекинувач ќе ја исклучи опремата за да обезбеди сигурност. Не притискајте го прекинувачот за вклучување / исклучување. повеќе ако безбедносниот прекинувач е активиран. Ова може да ја оштети батеријата.

17.11. Користете само оригинални батерии за полнење. Употребата на други батерии може да резултира со повреди и ризик од пожар.

17.12. Батеријата не е наменета за употреба од страна на лица (вклучувајќи и деца) со ограничени физички, сензорни или ментални способности, или за лица без искуство и знаење за опремата, освен ако употребата не се следи или се користи во согласност со упатството за употреба, одговорно за безбедноста. Треба да се води грижа за децата да не играат со опрема. Процесот на полнење на батеријата треба да биде под контрола на корисникот.

17.13. Батеријата за полнење треба да се полни само со препорачаниот полнач. Користењето на полнач дизајниран за полнење други видови на батерии на полнење создава ризик од пожар. Батеријата треба да се користи само со машини од системот R20. Употребата на други машини може да предизвика повреда или пожар.

17.14. Кога батеријата не е во употреба, таа мора да се чува подалеку од метални предмети како што се клипови за хартија, монети, клучеви, нокти, завртки или други мали метални елементи што може да предизвикаат краток спој во контактните на батеријата. Контактниот краток спој може да предизвика повреда или пожар.

17.15. Во случај на оштетување и / или неправилна употреба на батеријата, може да дојде до испуштање на гас. Проверете ја областа, во случај на поплаки да се консултирате со доктор. Гасовите можат да ги оштетат дишните патишта.

17.16. Во екстремни услови, течноста може да истече од батеријата. Може да предизвика иритација или изгореници. Ако таквото истекување е снимено, постапете на следниов начин:

- нежно протријте ја течноста со крпа. Избегувајте контакт на течноста со кожата и очите;

- Ако течноста дојде во допир со кожата, соодветната површина на телото треба веднаш да се измие со многу чиста вода, со што може да се неутрализира течноста со слаба киселина како сок од лимон или оцет;

- Ако течноста се влезе во очите, веднаш исплакнете со многу чиста вода најмалку 10 минути и побарајте медицинска помош.

17.17. Не користете батерија што се полни, која е оштетена или модифицирана. Оштетените или модифицираните батерии за полнење можат да работат непредвидливо и да предизвикаат пожар, експлозија или ризик од повреда.

17.18. Батеријата не треба да биде изложена на влага или вода. Тие исто така претставуваат опасност за водната средина.

Батеријата за полнење секогаш треба да се чува подалеку од извори на топлина.

17.19. Следете ги сите инструкции за вчитување. Не ја полните батеријата на температура надвор од утврдените граници во упатството за работа. Неправилното полнење или полнење на температура надвор од наведениот опсег може да ја оштети батеријата и да го зголеми ризикот од пожар.

17.20. Забрането е да се поправа оштетените батерии за полнење. Поправките може да ги врши само производителот или овластен сервисен центар.

Внимание! Литиум-јонските батерии за полнење можат да истечат, да запалат или да експлодираат ако се загреваат на високи температури или краток спој. Тие не треба да се чуваат во автомобилот за време на топли и сончеви денови. Не отворајте ја батеријата. Литиум-јонските батерии за полнење содржат електронски сигурносни уреди кои, ако се оштетени, може да предизвикаат пожар или експлозија на батеријата.

18. За уредите за полнење и процесот на полнење

18.1. Ве молиме погледнете ги податоците на плочката со податоци за полначот. Погрижете се да го приклучите полначот на напојувањето со напонот наведен на табличката со имиња. Никогаш не поврзувајте го полначот со мрежа од различни напони.

18.2. Заштитете го полначот и кабелот од оштетување и остри рабови. Оштетените кабли веднаш треба да ги поправи квалификуван електричар.

18.3. Чувајте ги полначот, батериите за полнење и акумулаторот подалеку од дофат на деца.

18.4. Не користете оштетени полначи.

18.5. Не користете го испорачаниот полнач за полнење на други алатки за полнење.

18.6. За време на употребата, батеријата се затоплува. Нека се олади на собна температура пред да почне полнењето.

18.7. Полначите на системот R20 имаат функција за автоматско исклучување по полнењето на батеријата.

18.8. Немојте да ги користите или дополнете батериите ако претпоставите дека сте биле пополнети за последен пат повеќе од 12 месеци. Постои голема веројатност дека батеријата веќе преживеала опасна

неуспех / целосно празнење /

18.9. Полнењето на акумулатори на температура под 10% ќе предизвика хемиско оштетување на ќелијата и може да предизвика пожар.

18.10. Не користете батерии што се загреваат за време на процесот на полнење, бидејќи батериите можеби се неисправни.

18.11. Не користете батерии кои се свиткани или деформирани за време на процесот на полнење / празнење на гас, пукање, свиркање и сл.).

18.12. Никогаш не испуштајте ја батеријата / препорачаното ниво на празнење максимум. 40%). Целосното празнење на батеријата ќе предизвика предвремено стареење на батериите.

18.13. Никогаш не полнете и оставете ја батеријата без надзор.

18.14. Актуелниот полнач не е наменет за употреба од страна на лица (вклучувајќи и деца) со ограничени физички, сензорни или ментални способности, или за лица без искуство и знаење за опремата, освен ако употребата не се следи или во согласност со упатството за упатство за уредот пренесен од лица одговорни за безбедност. Треба да се води грижа за децата да не играат со опрема.

18.15. Полначот не смее да биде изложен на влага или вода. Влезот на вода во полначот го зголемува ризикот од електричен шок. Полначот може да се користи само во затворени простории во суви простории.

18.16. Пред да направите било какво одржување или чистење на полначот, мора да го исклучите полначот од напојувањето.

18.17. Не користете го полначот на запалива подлога (на пр. Хартија, ткаенина) или во близина на запаливи супстанции. Поради полнење на полначот во процесот на полнење, постои ризик од пожар.

18.18. Проверете го статусот на полначот, кабелот и приклучокот пред секоја употреба. Во случај на дефекти, немојте да го користите полначот. Не обидувајте се да го расклопите полначот. Сите поправки треба да бидат доделени на овластен сервисер. Неправилната инсталација на полначот може да предизвика електричен шок или пожар.

18.19. Кога полначот не е во употреба, тој мора да биде исклучен од електричната мрежа.

18.20. Забрането е да се поправи оштетен полнач. Проверка на поправката на полначот е дозволена само од производителот или од овластен сервисен центар.

19. Заштита од влијанија врз животната средина.

19.1. Заштитете го полначот и батериите од влага и дожд. Влага и дожд може да предизвикаат опасни штети.

19.2. Не користете полнач или батерија во близина на запаливи пари и течности.

19.3. Користете го полначот и батеријата само на суви места и на температура на околината од 0-45 ° C.

19.4. Не чувајте го полначот и батеријата на места каде што температурата може да достигне над 30 ° C.

Особено, не го оставајте полначот во автомобил паркиран на сонце.

19.5. Заштитете ги батериите од прегревање.

19.6. Складирање на батерии, полначи и алати за полнење. Услови за употреба.

Чувајте го полначот и полначот само на суво место и на амбиентална температура од 10-30 ° C. Заштитете ги од влага и директна сончева светлина. Полнете само батерии на полнење / наполнете најмалку 40% /. Кога работите, користете полнач за алишта, агол мелница и батерија само на суво место и на температура на околината од 0-45 ° C.

19.7. Заштитете ја литиум-јонската батерија од мраз. Батерии за полнење што се складираат под 0 ° C повеќе од 60 минути треба да се исфрлат.

19.8. Кога ракувате со батериите, бидете свесни за електростатско полнење. Електростатското празнење предизвикува оштетување на системот за електронска заштита и батерии. Пазете се од електростатско полнење и никогаш не ги допирајте батериите. 20. Maintenance and service.

20.1. Одржување и чистење.

За да работи добро и безбедно, држете ја аголната мелница и отворите за вентилација чисти. Направете периодични паузи во работата. Внимателно чувајте и внимателно ракувајте со дополнителната опрема. Избришете го уредот со чиста ткаенина или издувајте го со компримиран воздух со низок притисок.

Редовно го чистете со влажна ткаенина и малку мек детергент. Не користете детергенти или растворувачи.

20.2. Машина е опремена со мотор без четки.

20.3. Ако на аголната мелница се појави абнормален шум, престанете да работите веднаш и контактирајте го најблискиот сервисен центар RAIDER.

21. Заштита на животната средина.

21.1. За да се заштити животната средина, електричниот алат и пакувањето мора да бидат соодветно обработени за повторна употреба на суровините содржани во неа. Не ги фрлајте



електричните алати во отпадот од домаќинствата! Според Директивата на Европската Унија 2012/19 / ЕЗ за електрични и електронски уреди со завршен век на употреба и валидација и како национален закон, алатните машини кои повеќе не можат да се користат мора да се собираат одделно и да се подложат на соодветна обработка за обновување од содржината суровини.

21.2. Батерија за полнење.

Литиум-јонска батерија (Li-ion).

Немојте да ги фрлате батериите во отпадоци од домаќинствата или во резервоари за вода!
Не ги изгори!

Батериите треба да се собираат, рециклираат или да се отстрануваат на еколошки начин.
Според Директивата 2006/66 / ЕС, неисправните или отпадни батерии или батерии мора да се рециклираат.

SR

Originalno uputstvo za upotrebu

Poštovani korisnici,

Čestitamo na kupovini mašine iz najbrže rastućeg brenda za električne, benzinske i pneumatske mašine - RAIDER. Sa ispravnom instalacijom i radom, RAIDER su pouzdane i pouzdane mašine, a rad sa njima donosi vam pravo zadovoljstvo. Za vašu udobnost postoji izvrsna servisna mreža sa 45 servisnih stanica širom zemlje.

Pre upotrebe ove mašine pažljivo pročitajte ovo "Uputstvo za upotrebu".

Radi vašeg sigurnosti i osigurati pravilnu upotrebu, pažljivo pročitajte ova uputstva, uključujući preporuke i upozorenja u njima. Da bi se izbegle nepotrebne greške i incidenti, važno je da ove instrukcije ostaju dostupne za buduće pozivanje na bilo koga ko će koristiti mašinu. Ako ga prodate novom vlasniku, "Uputstvo za upotrebu" mora biti predat novom vlasniku tako da novi korisnik može pročitati odgovarajuće mere predostrožnosti i uputstva za upotrebu.

"Euromaster Import Ekport" doo je ovlašćeni zastupnik proizvođača i vlasnika zaštitnog znaka RAIDER. Adresa rukovodstva kompanije nalazi se u Sofiji 1231, bul. Lomsko šose br. 246, tel.: 0700 44 155, 934 10 10, vvv.raider.bg; vvv.euromasterbg.com; e-mail: info @ euromasterbg.com.

Od 2006. godine kompanija je uvela sistem upravljanja kvalitetom ISO 9001: 2008 s obimom certifikacije: trgovina, uvoz, izvoz i servis profesionalnih i hobi električnih, pneumatskih i mehaničkih alata i općeg hardvera. Sertifikat izdaje Moodi International Certification Ltd, Engleska.

Tehnički podaci

Akumulatorski brusilnik		
parametar	meru	vrednost
Model	-	RDP-SPAG20
Napon	V	20
Tip baterijskih ćelija	-	Li-ion
Kapacitet baterije	Ah	4
Broj baterijskih ćelija	-	5
Vreme punjenja	h	1
Nema brzine opterećenja	min-1	11 500
Navoj vretena	mm	M14
Unutrašnji prečnik diska	mm	22,23
Maksimalni prečnik diska	mm	125
Maksimalna debljina diska	mm	6
Dužina vretena	mm	20

Punjač		
parametar	meru	vrednost
Voltaža	V AC	230
Frekvencija	Hz	50
klasa zaštite	-	II

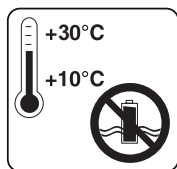

Čuvajte bateriju samo u suvim prostorijama sa temperaturom okoline od + 10 ° C do + 30 ° C.

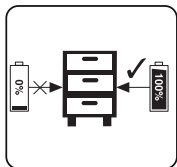

Mesto se naplaćuje samo baterije u skladištu (naplaćuje se najmanje 40%).

Ekran za prikaz stranica 4.

1. Dugme za zaključavanje vratila.
2. Pokretni prekidač
3. Rukovati.
4. Baterija
5. Pomoćna ručka
6. Sigurnosni štitićnik
7. Disc
8. Zaključavanje matice.
9. Centering priрубnica
10. punjač baterija

Opšte smernice za siguran rad.

Pažljivo pročitajte sva uputstva. Nespjeh prirode nakon sljedećih uputstava može izazvati električni udar, požar i / ili teške povrede. Ove instrukcije držite na sigurnom mestu.

1. Bezbednost na radnom mestu.

1.1. Držite svoje radno mesto čisto i dobro osvetljeno. Nestabilnost i loše osvetljenje mogu doprineti nastanku nesreće.

1.2. Nemojte raditi u okruženju brušenja povećavajući rizik od eksplozije, blizu zapaljivih tečnosti, gasova ili praha.

Za vreme rada, iskre se mogu realizovati od ugljičnog mlinčara, koji može zapaliti prašinu ili isparenja.

1.3. Držite decu i druge posmatrače na bezbednoj udaljenosti dok koristite bateriju. Ako je vaša pažnja preusmerena, možete izgubiti kontrolu prilikom rada sa bežičnom mašinom.

2. Sigurnost kod rada sa električnom energijom.

Držite mašinu od infiltracije vode u akumulatorsku ugaonu mlinu. To povećava rizik od električnog udara.

3. Bezbednosni rad.

3.1. Budite koncentrirani, pažljivo pratite svoje radnje i postupajte oprezno i oprezno. Nemojte koristiti ugljični mlin kada ste umorni ili pod uticajem droge, alkohola ili opojnih droga.

Trenutak odvrćanja na poslu može imati efekte izuzetno ozbiljnih povreda

3.2. Raditi sa zaštitnim radnim odećom i uvek sa zaštitnim naočarima.

Nositi ličnu zaštitnu opremu, kao što je maska za disanje, jake, čvrsto zatvorene cipele sa stabilnom grebenom, zaštitnim kacigama i ušnim mufovima, smanjiti rizik od nesreće na poslu.

3.3. Izbegavajte rizik da se neprekidno uključi bežična brusilica. Ako, kada nosite

bežična mašina, držite prst na okidaču prekidača, postoji rizik od nesreće na poslu.

3.4. Izbegavajte neprirodne pozicije tela. Radite u stabilnom položaju tela i u svakom trenutku održite ravnotežu. Ovo će vam omogućiti bolji i sigurniji ugao akumulatora ako dođe do neočekivanog stanja.

3.5. Radite sa odgovarajućom odećom. Ne radite s širokom odećom ili nakitom. Držite kosu, odeću i rukavice na bezbednoj udaljenosti od rotirajućih jedinica mašine za bateriju. Široka odeća, nakit, duga kosa mogu se uhvatiti i vući rotirajućim delovima.

3.6. Pre uključivanja ugljičnog brusilnika, obavezno uklonite sve alate i ključeve. Instrument koji je zaboravljen na rotirajućoj jedinici može uzrokovati traumu.

3.7. Ako je moguće koristiti spoljni sistem aspiracije, uverite se da je uključen i ispravan. Upotreba sistema aspiracije smanjuje rizike zbog otpuštanja prašine.

4. Pažljiv stav prema bešavnoj ugradnoj mlinici.

4.1. Ne preopterećujte bešavnu brusilicu. Koristite samo bežičnu mašinu u skladu sa svojom namenom. Radit ćete bolje i sigurnije kada koristite pravu bešavnu ugljičnu mlinu u određenom opsegu opterećenja proizvođača.

4.2. Nemojte koristiti kutni mlin čiji je prekidač prekidač oštećen.

Ugaona brusilica, koja se ne može isključiti i uključiti na način koji je obezbedio proizvođač, je opasan i treba ga popraviti.

4.3. Držite bateriju na mestima gdje ga djeca ne mogu dohvatiti. Nemojte dozvoliti da ga koriste ljudi koji nisu upoznati sa njegovim korištenjem i nisu pročitali ova uputstva. Kada je u rukama neiskusnih korisnika, mašina za punjenje može biti opasna.

4.4. Pažljivo držite bežičnu mlinu. Proverite da li pokretne jedinice rade besprekorno, nemojte blokirati, razbiti ili oštetiti delove koji rastavljaju ili menjaju funkcije uređaja za bateriju. Pre upotrebe bežične mašine proverite da li su oštećeni delovi popravljeni. Mnoge nesreće na poslu su zbog loše održavanih električnih alata i uređaja.

4.5. Alat za rezanje uvek treba dobro oštiti i očistiti. Dobro održavani alati za rezanje sa oštrim ivicama reza imaju manju otpornost i lakši su za rad.

4.6. Koristite mašinu za baterije, dodatnu opremu i alate u skladu sa uputstvima proizvođača. Takođe, imajte na umu specifične uslove rada i operacije koje morate obaviti. Korišćenje mašine za punjenje za aplikacije koje nisu od onih koje obezbeđuje proizvođač povećava rizik od nesreća na poslu.

4.7. Popravku vašeg električnog alata najbolje izvode samo kvalifikovani specijalisti za RAIDER servis, gde se koriste samo originalni rezervni delovi. Ovo obezbeđuje sigurno funkcionisanje.

5. Sigurnosna uputstva specifična za kupljenu ugradnu mlinu.

Opšta uputstva za sigurno brušenje i brušenje, čišćenje žičane četke i rezanje abrazivnog diska.

5.1. Ovaj ugao brusača se može koristiti za brušenje karbidnih diskova, abrazivno četkanje, čišćenje četke, rezanje karburatora. Pridržavajte se svih uputa i upozorenja, držite se tehničke specifikacije i slika. Ako ne slijedite dole navedene instrukcije, može doći do strujnog udara, požara i / ili teških povreda.

5.2. Ova uglova brusilica nije pogodna za poliranje. Izvođenje aktivnosti za koje ugradna ugaona brusilica nije projektovana može biti opasno i dovesti do povreda.

5.3. Nemojte koristiti dodatnu opremu koju ne preporučuje proizvođač specijalno za ovaj električni alat. Činjenica da možete priložiti određeni alat ili alat za mašinu ne garantira siguran rad.

5.4. Dozvoljena brzina rotacije radnog alata mora biti najmanje jednaka maksimalnoj brzini rotacije na uglu ploče. Radni alati koji se rotiraju bržom brzinom od maksimalno dozvoljenog na uglu brusilice mogu se razbiti, a njihovi dijelovi kretati uz velike brzine.

5.5. Spoljni prečnik i debljina alata moraju odgovarati podacima datim u tehničkim karakteristikama vaše ugljične brusilice. Radni alati neodgovarajuće veličine ne mogu se pravilno zaštititi ili adekvatno kontrolisati.

5.6. Brusni diskovi, prirubnice, diskovi ili drugi primenjeni alati treba da se uklapaju upravo pod uglom vašeg ugla. Radni alati koji se ne uklapaju tačno na ugaonu brusilicu rotiraju neravnomjerno, vibriraju glasno i olovno

do gubitka kontrole nad mašinom.

5.7. Nemojte koristiti oštećene radne alate. Pre svake upotrebe proverite radne alate, npr. abrazivni diskovi za pukotine ili pregoređene ivice, napukle diskove ili teške habanje, žičane četke za loše uhvaćene ili slomljene spajalice. Ako uklonite alat za ugao ili radni alat, pažljivo proverite oštećenja ili koristite nova neoštećena radna sredstva. Nakon što pažljivo proverite i instalirajte alat, pustite da se ugaona mlinča pokreće maksimalnom brzinom od jednog minuta. Ostanite i držite obližnja lica od ravnine rotacije. Najčešće oštećeni radni alati prelaze ovaj probni period.

5.8. Rukovati ličnom zaštitnom opremom. U zavisnosti od aplikacije, radite sa maskom za lice, zaštitom očima ili zaštitnim naočarima. Ako je potrebno, radite sa disekcionom maskom, ušnim mufovima, obucom ili posebnim bočicama kako biste se zaštitili od malih čestica koje rade. Vaše oči moraju biti zaštićene od čestica letenja u radnom području. Masku za prašinu ili masku za disanje filtrira prašinu koja izgleda da radi. Ako ste dugo izloženi visokoj buci, to može dovesti do gubitka sluha.

5.9. Uverite se da su druga lica na bezbednoj udaljenosti od radne površine. Svako na radnom mestu mora nositi ličnu zaštitnu opremu. Stegovani delovi predmeta ili obrađenog predmeta mogu, kao rezultat teškog ubrzanja, odleteti i povrediti i izvan radnog područja.

5.10. Ako vršite aktivnosti u kojima alat može doći u kontakt sa živim provodnicima pod stresom ili uticati na kabl za napajanje, držite električni alat samo za električne ručke. Kada alat uđe u kontakt sa žicom uživo, prenosi se na metalne delove ugaonog mlinca, što može dovesti do električnog udara.

Pažnja! Gubitak kontrole električnog alata može dovesti do nesreća na poslu.

5.11. Nikada nemojte ostavljati ugaonicu pre nego što alat zaustavi potpuno rotiranje. Rotirajući alat može dodirnuti objekat, što dovodi do gubitka kontrole nad ugaonim brusilicom.

5.12. Dok nosite ugalj, ne ostavljajte ga. U slučaju nenamjernog dodira, vaša odeća ili kosa mogu da se zaustave u radnom alatu, što dovodi do povrede alata u vašem telu.

5.13. Redovno očistite ventilacione otvore vaše ugljične mlinice. Turbina električnog motora sisje prašinu u kućište i akumulacija metalnih prašina povećava rizik od električnog udara.

5.14. Nemojte koristiti ugljičnu brusilicu u blizini zapaljivih materijala. Leteće varnice mogu izazvati paljenje takvih materijala.

5.15. Nemojte koristiti radne alate kojima je potrebna upotreba hladnjaka. Upotreba vode ili drugih sredstava za hlađenje može izazvati električni udar.

6. Povratak i saveti za njegovo izbegavanje.

6.1. Iznenađna reakcija mašine se isključuje kao rezultat blokade ili blokiranja rotirajućeg alata, abrazivnog diska, gumenog subvofera, žičane četke i još mnogo toga. Zaustavljanje ili blokiranje uzrokuje naglo okretanje alata, zbog čega ugaono mlinac dobija snažno ubrzanje u smeru suprotno smeru rotacije alata na tački zaključavanja i postaje neupotrebljiv. Ako je, na primer, abrazivni disk zaglavljen ili blokiran u radnom delu, ruba diska koja dodiruje radni predmet može se savijati i disk se razbije ili se odigrava povratni udar. U tom slučaju, disk se ubrzava prema operateru mašine ili u suprotnom smeru, u zavisnosti od smera rotacije diska i mesta zauzimanja. U takvim slučajevima abrazivni diskovi mogu da se probiju. Povratak se javlja kao rezultat nepravilne ili netačne upotrebe alata za ugao. Njena pojava se može sprečiti sledenjem odgovarajućih mera predostrožnosti opisanih u nastavku.

6.2. Čvrsto držite kutnu mlinu i držite ruke i tijelo u takvom položaju kako biste izbegli moguću povratni udar. Ako je ugaona brusilica dodatna drška, uvek ga koristite da biste je bolje kontrolisali kada je u pitanju povratni udar ili kada se radi o reakcionim trenucima tokom uključivanja. Ako prethodno preduzmete odgovarajuće mjere predostrožnosti, možete upravljati mašinom ako se javlja povratna ili snažna reakcija.

- 6.3. Nikada ne postavljajte ruke blizu rotirajućih radnih alata. Ako dođe do povratnog udara, alatka može da vam povredi.
- 6.4. Izbegavajte da stojite na mestu gde će se ugao brusilice skočiti kada dođe do povratnog udara. Kretanje pomera mašinu u pravcu suprotno smeru kretanja alata u zoni brave.
- 6.5. Radite naročito oprezno u područjima uglova, oštih ivica itd. Izbegavajte odbijanje ili ometanje radnih predmeta u radnom predmetu. U slučaju uglova ili oštih ivica, ili kada je rotacioni alat oštro odbijen, postoji povećan rizik od mokljenja. To dovodi do gubitka kontrole mašine ili odbijanja.
- 6.6. Nemojte koristiti lanac ili oštre rezne ploče. Takvi radni alati često prouzrokuju povratni udar ili gubitak kontrole preko ugla.
7. Posebna uputstva za siguran rad kod brušenja ili sečenja abrazivnim diskovima
- 7.1. Koristite samo abrazivne diskove sa svojim brusnim točkom i zaštitnim rukavom za abrazivni disk koji koristite. Brusni diskovi koji nisu dizajnirani za ugalj brusilice ne mogu biti pravilno zaštićeni i ne garantuju siguran rad.
- 7.2. Zaštita mora biti sigurno pričvršćena za ugljičnu brusilicu i postavljena tako da obezbeđuje maksimalnu sigurnost, npr. abrazivni disk se ne sme usmeriti od kućišta do operatera mašine. Kućište treba da štiti operater mašine od odlaganja oštećenih bitova i od stupanja u kontakt sa rotirajućim abrazivnim diskom.
- 7.3. Korišćenje abrazivnih diskova je dozvoljeno samo u svrhe za koje su namenjeni. Na primer: nikad ne pijesite sa strane reznog diska. Rezni diskovi su dizajnirani da uklone materijal sa ivicom. Aplikacija bočne sile može ih slomiti.
- 7.4. Uvek koristite matice za zaključavanje koje su u besprekornom stanju i odgovaraju veličini i obliku upotrebljenog abrazivnog diska. Matice za bravu za diskove za sečenje mogu se razlikovati od onih za brusne ploče. Na nekim modelima, matice za pričvršćivanje se takođe mogu koristiti za brušenje diskova tako što ih zavrtite na suprotnoj strani s njihovim štapićem na disk.
- 7.5. Nemojte koristiti istrošene brusne ploče većih ugljičnih brusilica. Diskovi za veće mašine nisu dizajnirani za brzu rotaciju, pomoću kojih se manje mogu okretati i mogu se razbiti.
8. Posebna uputstva za bezbedan rad sa reznim diskovima.
- 8.1. Izbegavajte zaključavanje oštrice ili ga čvrsto zarezati. Ne vršite previše duboke rezove. Preopterećenje reznog diska povećava rizik da ga zaglavi ili blokira, a samim tim i pojavu povratnog udara ili oštećenja dok se rotira.
- 8.2. Izbegavajte da stojite u predelu ispred i iza rotirajućeg reznog diska. Kada je rezni disk u ravni sa vašim tijelom, u slučaju povratnog udara, ugao brusilice sa rotirajućim diskom može da se skloni direktno na vas i povredi vas.
- 8.3. Ako se disk za sečenje zaglavi ili kada je prekinut, isključite ugao brusilice i ostavite ga samo nakon što je disk zaustavio. Nikada ne pokušavajte da uklonite rotacioni disk sa kanala za sečenje, u suprotnom može doći do povratnog udara. Odredite i uklonite razlog za džem.
- 8.4. Nemojte ponovo okretati ugao grundera ako je disk urezan. Pre pažljivog rezanja, sačekajte da se disk za rezanje dostigne puno brzine centrifuge. U suprotnom, disk se može zaglaviti, odskakati od radnog komada ili uzrokovati povratni udarac.
- 8.5. Uverite se da su veliki delovi sigurno pričvršćeni na odgovarajući način kako bi se smanjio rizik od povratka koji je nastao od klinastog reznog diska. Tokom sečenja, veliki detalji se mogu savijati pod silom vlastite težine. Radni komad treba da bude podržan na obe strane, kako blizu linije sečenja, tako i na drugom kraju.
- 8.6. Budite posebno pažljivi prilikom preklapanja kanala u zidove ili druge oblasti koje mogu sakriti iznenađenja. Disk sečenja može dovesti do toga da mašina dođe u dodir sa gasnim ili vodovodnim cevima, električnim vodovima ili drugim predmetima.
9. Posebna uputstva za brusno brusno delo.
- 9.1. Nemojte koristiti prevelike listove na brušeni papir, pratite smjernice proizvođača.
- 9.2. Brusni papir koji nestaje sa diska može prouzrokovati povrede, kao i blokiranje i rušenje štapića ili otpuštanja.
10. Posebna uputstva za sigurno čišćenje žičanim četkama.
- 10.1. Ne zaboravite da čak i kod normalnog rada žičana četka spada u spajalice. Ne preopterećujte

Žičanu četku pritiskom previše tvrde. Žičane četke koje ističu žičanu četku lako mogu prodrati u vašu odeću i / ili kožu.

10.2. Uverite se da žičana četka ne dodiruje sigurnosnu zaštitu.

Žičane četke u obliku disk i šalice mogu povećati njihov prečnik zbog sile kompresije i centrifugalnih sila.

11. Dodatne instrukcije za siguran rad.

Radite sa zaštitnim naočarima.

11.1. Koristite odgovarajući pribor za pronalaženje bilo kog sakrivenog potpornog cevovoda ili kontaktirajte lokalnu kompaniju za snabdevanje. Kontakt sa žicama može izazvati požar i električni udar. Oštećenje gasovoda može dovesti do eksplozije. Oštećenje vodovoda dovodi do velikih materijalnih oštećenja i može izazvati električni udar.

11.2. Pri rukovanju kamenim materijalima, radite sa eksternim sistemom za prašinu. Upotreba sistema za sakupljanje prašine ograničava zdravstvenu štetu prouzrokovanu prašinom.

11.3. Dok radite, držite ugao brusilicu čvrsto s obe ruke i držite čvrsti položaj tela. Uz obe ruke, ugljični mlin je sigurniji.

11.4. Obezbedite detaljno obrađene detalje. Detaljno prikachen odgovarajućim fittingima ili zagradama je čvrsto i sigurnije zaključan nego ako ga držite ručno.

11.5. Držite svoje radno mesto čisto. Mešavine različitih materijala posebno su opasne. Fino odlivke lakih metala mogu samozapaljivati ili eksplodirati.

11.6. Nemojte koristiti dodatnu opremu koju ne preporučuje proizvođač specijalno za ovaj električni alat. Činjenica da možete priložiti određeni alat ili alat za mašinu ne garantira siguran rad.

11.7. Nikada ne postavljajte ruke blizu rotirajućih radnih alata.

11.8. Redovno čistite otvore za ventilaciju vaše bežične mašine.

11.9. Koristite samo preporučenu bateriju i punjač.

11.10 Za čišćenje mašine za bežičnu upotrebu koristite meku i suhu tkaninu. Nikada nemojte koristiti bilo koji rastvarač ili alkohol.

12. Funkcionalni opis i svrha bežične ugljične brusilice.

Bežična ugljična brusilica je električni alat koji napaja baterija. Upravlja se jednim faznim kolektorskim motorom čiji se obrtni moment prenosi na izlaznu osovinu pomoću krune i zupčanika. Akumulatorska ugradna brusilica je namenjena za sečenje i brušenje materijala kao što su kamen i metal. Ugaona brusilica je namenjena za sečenje, grubo brušenje i četkanje žice na površinama od metala i kamena bez upotrebe vode. Sa specijalnim dodacima za brušenje, ugali brusilica se takođe može koristiti za abrazivno brušenje. Električni alati sa bežičnim, bežičnim napajanjem su posebno pogodni za rad vezane za unutrašnju dekoraciju, adaptaciju prostorija i još mnogo toga.

Prilikom rada na metalu i kamenu, brusni točak treba koristiti samo kada je postavljen sigurnosni štitičnik!

Nije dozvoljeno da koristite električni alat za aktivnosti koje nisu nameravane!

13. Podaci o buci i vibracijama.

Vrednosti buke i vibracije su merene u skladu sa EN 60745:

Nivo zvučnog pritiska: $L_pA = 85,06 \text{ dB (A)}$ $K = 3 \text{ dB (A)}$

Nivo zvučne snage: $L_vA = 96,06 \text{ dB (A)}$ $K = 3 \text{ dB (A)}$

Ubrzanje vibracija (drška): $a_h = 6,151 \text{ m / s}^2$, greška $K = 1,5 \text{ m / s}^2$

Vrednost ubrzanja vibracija / dodatna ručka /: $a_h = 4,144 \text{ m / s}^2$, greška $K = 1,5 \text{ m / s}^2$

14. Priprema za rad.

14.1. Koristite zaštitnu opremu.

14.1.1. Zaštitna zaštita.

Instalirajte sigurnosno kućište noseće nogice na ugaonoj brusilici. Podesite položaj zaštitne ograde u zavisnosti od specifične aktivnosti koja se izvodi. Instalirajte zaštitnu zaštitu tako da je protected from varnice koje nestaju.

14.1.2. Pomoćna / dodatna drška.

Koristite svoju ugljičnu mlin samo pomoću pomoćne ručke. Vratite pomoćnu ručku u zavisnosti od toga kako mašina radi na levoj, gornjoj ili desnoj strani glave (3 pozicije).

14.2. Montaža brusnih alata.

Prilikom rada, brušenje i sečenje diskova jako su zagrejane, ne dodirujte ih dok se ne ohlade.

Očistite vratilo i sve delove koje ćete montirati. Prilikom zatezanja i oslobađanja alata, pritisnite dugme da biste zaključali vratilo ugaonog brusilice. Pritisnuti dugme za zaključavanje vratila samo kada je stacionarna. U suprotnom može se oštetiti usisna brusilica.

14.3. Disk za brušenje ili sečenje.

Pridržavajte se dozvoljenih dimenzija uređaja. Prečnik rupe mora biti postavljen na nožicu prirubnice. Ne koristite adaptere ili reduktori. Prilikom montiranja dijamantskih reznih diskova, vodite računa da strelica koja pokazuje smer rotacije odgovara smeru rotacije ugljičnog brusilice. Da zaključavate diskove za brušenje ili sečenje, zavrtite matičnu maticu i zategnite ga posebnim ključem. Nakon ugradnje abrazivnog diska, uverite se da je disk pravilno montiran i da se može slobodno okretati pre uključivanja ugljičnog mlinila. Osigurajte da abrazivni disk ne dodirne zaštitno kućište ili druge detalje ugljičnog brusilica.

14.4. Zvono ili četkica žice.

Korišćena čaura ili četkica od žice treba biti navijena na osovinu ugljičnog mlinca tako da dodiruje prirubnicu vratila na kraju navoje. Zategnite šolju ili četkicu žice disk pomoću ključa.

15. Sistem za sakupljanje prašine.

Praškovi oslobođeni tokom obrade materijala kao što su olovne boje, određene vrste drveta, minerala i metala mogu biti opasni za zdravlje. Kontakt sa kožom ili udisanje takvih praškova mogu izazvati alergijske reakcije i / ili bolesti respiratornog trakta operatera ili lica u blizini. Određeni prahovi, kao što su oni koji se dobijaju od prerade bukve i hrasta, smatraju se kancerogenim, posebno u kombinaciji sa hemikalijama za tretmane drveta (hromat, konzervansi, itd.). Ako je moguće, koristite sistem za vađenje prašine. Obezbediti dobru ventilaciju na radnom mestu. Preporučuje se upotreba maske za disanje sa filterom klase P2.

16. Rad sa ugalj mlinom.

16.1. Punite litijumsku bateriju koja se može puniti.

Uklonite bateriju sa drške i pritisnite dugme nadole da biste to uradili. Obratite pažnju na mrežni napon prilikom punjenja baterije! Glavni napon se mora poklapati sa podacima na etiketi punjača. Uređaji označeni sa 230V mogu se napajati sa naponom od 220V. Zelena LED dioda će se prebaciti. Stisnite bateriju u punjač.

Pogledajte tabelu objašnjenja:

Indicacij		Objašnjenja i akcije
Crvena LED	Zelena LED	Spreman za upotrebu Punjač je povezan na mrežu i spreman je za upotrebu; ne postoji baterija u punjaču
Van	na	
na	Van	"Punjenje Punjač puni bateriju "
Van	na	"Baterija je napunjena i spremna za upotrebu. Vreme punjenja baterije od 2.0 Ah: 60 min Postupak: Izvadite bateriju iz punjača. Isključite punjač od snabdevanje električnom energijom. "

Ako se baterija ne može puniti, proverite sledeće:

- kontakti napon
- daje dobar kontakt s kontaktima punjača

Ako se baterija ne može ponovo napuniti, posetite ovlašćeni servisni centar RAIDER-a.

Da biste bili sigurni da litijum-jonska punjiva baterija traje duže, morate ga napuniti odmah. Morate napuniti bateriju kada primetite da se snaga bežičnog alata smanjuje.

16.2. Indikator kapaciteta baterije.

Pritisnite dugme na indikatoru kapaciteta baterije. Pokazuje status punjenja baterije pomoću 3 LED dioda.

Sve 3 LED svetle: Baterija je napunjena

2 LED (i) su uključene: Baterija ima dovoljno oštećenja

1 LED je uključen: Baterija je prazna, napunite bateriju

Sve LED diode trepere: Baterija je potpuno pokvarena i neispravna. Ne koristite ili puniti neispravnu bateriju.

16.3. Uključite i isključite.

Ugaona brusilica je opremljena sigurnosnim prekidačem kako bi se sprečilo nesreće. Da biste ga uključili, pritisnite prekidač za uključivanje / isključivanje udesno, a zatim napred. Da biste isključili alat za ugao, pritisnite prekidač nazad. Prekidač za uključivanje / isključivanje će se vratiti u originalni set. Pre upotrebe proverite radne alate. Radni alat mora da se instalira na besprekorni način i rotira bez ikakvog dodirivanja. Neka se rotira bez opterećenja najmanje jedan minut. Nemojte koristiti oštećene, udarne ili vibrirajuće radne alate. Oštećeni radni alati mogu se oštetiti i izazvati ozbiljne povrede.

Pre nego što disk dodirne radnu površinu, mašina mora raditi sa maksimalnom brzinom.

Budite pažljivi prilikom snimanja kanala u nosive zidove. Pre nego što počnete sa radom, konsultujte građevinskog inženjera, arhitekte ili menadžera zgrade.

Zakrivljeni dijelovi pravilno zaključajte.

Nemojte preopterećivati brusilicu za ugaj ukoliko se njegova rotacija zaustavi.

16. 4. Zamena brusnih ploča. Use a fork key to swap the discs.

Upozorenje:

Jednostavno zamenjivanje diskova za zaključavanje vretena:

Pritisnuti bravu vretena i omogućiti da se brusni točak zaključa na mestu. Otvorite prirubnicu prirubnice pomoću viljuške. Zamenite brusne ili rezne ploče i pričvrstite matičnu navrtku pomoću viljuške.

Pritisnuti bravu vretena samo ako su elektromotor i vreteno stacionarni! Morate držati bravu vretena pritisnuto dok menjate disk!

Tokom rada, brusni i rezni diskovi su jako zagrejani, ne dodirujte ih dok se ne ohlade.

16.5. Grubo mlevenje.

Nikada nemojte koristiti grube brusne ploče.

Kada radite na gradijentu od 30 ° do 40 ° pri brušenju postićete najbolje rezultate. Pomerite ugaonu mlinu sa umerenim pritiskom napred i nazad. Obradjeni deo se neće pregrijati, njegova površina će promeniti boju, a duboke brazde neće se formirati.

16.6. Brušenje sa lamelnim diskom sa brusnim papirima.

Takođe možete raditi na savijenim površinama brusnim brusom.

16.7. Sečenje metala.

Prilikom sečenja, radite sa umerenom, prilagođenom hranom. Nemojte pritisnuti disk za sečenje, nemojte ga zaglaviti ili okrenuti njime. Prilikom isključivanja ugla brusilice, ne naprezati disk. Prilikom sečenja profila i cevi sa pravougaonim poprečnim presekom, najbolje je početi seći od najmanjih poprečnih preseka.

16.8. Sečenje kamenih materijala.

Moguće je koristiti samo ugajl brusac za suvo rezanje i suvo brušenje.

Kada sečete kamene materijale, najbolje je koristiti dijamantski rezni disk. Koristite samo ugao brusilicu sa sistemom za sakupljanje prašine i upravljajte maskom za prašinu. Pri sečenju naročito tvrdih materijala, kao što je visoki betonski beton, dijamantski rezni disk se može pregrijati i oštetiti. Ovo je indikacija penušavog venka na njemu. U tom slučaju, isecite rez i sačekajte da se dijamantski disk ohladi, dozvoljavajući mu da se okreće za neko vreme u praznom hodu sa maksimalnom brzinom. Znatno smanjena brzina rezanja i izgled penušavog venka su indikacije o "dosadnom" dijamantskom reznom disku. Možete ga "urezati" s kratkim rezom abrazivnog materijala, npr. silikatna cigla.

17. Informacije o bateriji.

17.1 Baterija se isporučuje bez akumulatorskog alata. Bateriju treba prvo napuniti prije upotrebe alata.

17.2 Za optimalne performanse baterije, izbegavajte slabe cikluse pražnjenja. Često punite bateriju.

17.3 Spremite punjivu bateriju najmanje 40% na hladnom mestu, idealna temperatura skladištenja je 15%.

17.4 Litijum-jonske baterije podležu prirodnom procesu starenja. Bateriju treba zameniti kada kapacitet pada na 80% kapaciteta nove baterije. Izlivajuće ćelije u staroj punjivoj bateriji više ne ispunjavaju zahteve za snagom i stoga izazivaju sigurnosnu opasnost.

17.5 Ne bacajte baterije u otvoreni vatru. Postoji rizik od eksplozije.

17.6 Ne bacajte baterije niti ih izlažite otvorenim plamenima.

17.7. Nemojte potpuno razblažiti baterije. Potpuno pražnjenje će oštetiti baterije. Najčešći uzrok potpunog razblaživanja je produženo skladištenje i neupotreba delimično razređenih baterija. Prestanite sa radom čim baterija postane primetno iscrpljena ili sistem za zaštitu elektronike radi. Samo napunite bateriju za skladištenje nakon što je potpuno napunjena.

17.8. Zaštitite punjive baterije i alate od preopterećenja! Preopterećenje će dovesti do pregrevanja i oštećenja ćelija u bateriji bez spoljašnjeg zagrevanja.

17.9. Izbegavajte oštećenja i šokove. Zamenite punjive baterije koje su pale sa visine veće od jednog metra ili koje su podvrgnute ostrim udarcima čak i ako je kućište baterije neoštećeno. Baterije u bateriji mogu biti ozbiljno oštećene. U tom pogledu pročitajte informacije o tretiranju otpada.

17.10. Ako je baterija preopterećena i pregrejana, ugrađeni sigurnosni prekidač će isključiti opremu kako bi se osigurala sigurnost. Nemojte pritisnuti prekidač za uključivanje / isključivanje. više ako je sigurnosni prekidač aktiviran. Ovo može oštetiti bateriju.

17.11. Koristite samo originalne punjive baterije. Upotreba drugih baterija može dovesti do povreda i rizika od požara.

17.12. Baterija nije namenjena osobama (uključujući i decu) sa ograničenim fizičkim, senzornim ili mentalnim sposobnostima ili osobama bez iskustva i znanja o opremi, osim ako se upotreba ne prati ili koristi u skladu sa uputstvom za upotrebu, odgovornim za bezbednost. Treba voditi računa da deca ne igraju sa opremom. Proces punjenja baterije treba da bude pod kontrolom korisnika.

17.13. Akumulator treba puniti samo preporučenim punjačem. Korišćenje punjača dizajniranog za punjenje drugih tipova punjivih baterija stvara opasnost od požara. Bateriju treba koristiti samo sa mašinama iz sistema R20. Upotreba drugih mašina može uzrokovati povrede ili požar.

17.14. Kada se baterija ne koristi, ona mora biti uskladištena od metalnih predmeta kao što su kopčci, kovani novac, ključevi, ekseri, vijci ili drugi mali metalni elementi koji mogu izazvati kratak spoj u kontaktima akumulatora. Kontakt kratkog spoja može prouzrokovati povrede ili požar.

17.15. U slučaju oštećenja i / ili nepravilne upotrebe baterije može doći do pražnjenja gasa. Provesti područje, u slučaju žalbi konsultujte lekara. Gasovi mogu oštetiti disajne puteve.

17.16. U ekstremnim uslovima tečnost može nestati iz baterije. To može izazvati iritaciju ili opekotine. Ako se takvo curenje zabeleži, postupite na sledeći način:

- lagano prorezati tečnost krpo. Izbegavajte kontakt tečnosti sa kožom i očima;

- Ako tečnost dođe u dodir sa kožom, odgovarajuću površinu tela treba odmah oprati sa puno čiste vode, eventualno neutralisati tečnost sa slabom kiselinom kao što je sok od limuna ili sirće;

- Ako tečnost uđe u oči, odmah isprati sa puno čiste vode najmanje 10 minuta i potražiti medicinsku pomoć.

17.17. Ne koristite punjivu bateriju koja je oštećena ili modifikovana. Oštećene ili modifikovane punjive baterije mogu raditi nepredvidivo i izazvati požar, eksploziju ili rizik od povreda.

17.18. Baterija ne sme biti izložena vlagi ili vodi. Takođe predstavljaju opasnost za vodenu sredinu.

Akumulator treba uvek držati dalje od izvora toplote.

17.19. Pratite sva uputstva za učitavanje. Nemojte puniti bateriju na temperaturi izvan propisanih granica u uputstvu za upotrebu. Nepravilno punjenje ili punjenje na temperaturi izvan navedenog opsega može oštetiti bateriju i povećati rizik od požara.

17.20. Zabranjeno je popravljati oštećene punjive baterije. Popravke može izvršiti samo proizvođač ili ovlašćeni servisni centar.

Pažnja! Litijum-jonske punjive baterije mogu propuštati, upaliti ili eksplodirati ako se zagrevaju na visokim temperaturama ili kratkom spoju. Ne smeju se čuvati u automobilu tokom toplih i sunčanih dana. Ne otvarajte bateriju. Litijum-jonske punjive baterije sadrže elektronske sigurnosne uređaje koji, ako su oštećeni, mogu izazvati požar ili eksploziju baterije.

18. O uređaju za punjenje i procesu punjenja

18.1. Molimo pogledajte podatke na tablici sa punjačem. Obavezno povežite punjač sa naponom navedenim na imenski tablici. Nikada ne priključujte punjač na mrežu različitih napona.

18.2. Zaštitite punjač i njegov kabl od oštećenja i oštrih ivica. Oštećene kablove odmah treba popraviti od strane kvalifikovanog električara.

18.3. Čuvajte punjač, punjive baterije i alat baterija van domašaja dece.

18.4. Nemojte koristiti oštećene punjače.

18.5. Ne koristite isporučeni punjač za punjenje drugih alata za punjenje.

18.6. Tokom upotrebe, baterija se zagreva. Pustite da se ohladi na sobnu temperaturu pre početka punjenja.

18.7. Punjaci sistema R20 imaju funkciju automatskog isključivanja nakon punjenja baterije.

18.8. Nikada nemojte koristiti ili napuniti baterije ako sumnjate da su ih poslednji put napunili više od 12 meseci. Postoji velika vjerovatnoća da je baterija već pretrpela opasan otkaz /complete discharge /

18.9. Punjenje punjivih baterija na temperaturama ispod 10% će uzrokovati hemijsko oštećenje ćelije i može izazvati požar.

18.10. Nemojte koristiti baterije koje se zagrevavaju tokom procesa punjenja, jer su možda baterije neispravne.

18.11. Nemojte koristiti baterije koje su savijene ili deformirane tokom procesa punjenja / pražnjenja gasa, pucanja, zviždanja itd.). 18.12. Nikada ne ispraznite bateriju / preporučeni nivo pražnjenja mak. 40%). Potpuno pražnjenje baterije će dovesti do prevelikog starenja baterijskih ćelija.

18.13. Nikoganaupunite i ostavite bateriju bez nadzora.

18.14. Sadašnji punjač nije namenjen za korišćenje od strane osoba (uključujući djecu) sa ograničenim fizičkim, senzornim ili mentalnim sposobnostima ili osobama bez iskustva i znanja o

opremi, osim ako se ne prati korištenje ili u skladu sa uputstvom za upotrebu uređaja koji se prenose putem lica odgovorna za sigurnost. Treba voditi računa da deca ne igraju sa opremom.

18.15. Punjač ne sme biti izložen vlazi ili vodi. Ulazak vode u punjač povećava rizik od električnog udara. Punjač se može koristiti samo u zatvorenim prostorijama u suvim prostorijama.

18.16. Pre nego što počnete sa održavanjem ili čišćenjem punjača, morate isključiti punjač iz napajanja.

18.17. Ne koristite punjač na zapaljivoj podlozi (npr. Papir, tkanina) ili u blizini zapaljivih materija. Zbog punjenja punjača u procesu punjenja, postoji rizik od požara.

18.18. Pre svake upotrebe proverite stanje punjača, kabla i utikača. U slučaju kvara, ne koristite punjač. Nemojte pokušavati rastavljati punjač. Sve popravke treba dodeliti ovlašćenom servisu.

Nepravilna ugradnja punjača može dovesti do strujnog udara ili požara.

18.19. Kada se punjač ne koristi, on mora biti isključen iz mreže.

18.20. Zabranjeno je popravljati oštećeni punjač. Izvođenje popravke punjača dopušta samo proizvođač ili ovlašćeni servisni centar.

19. Zaštita od uticaja na životnu sredinu.

19.1. Zaštite punjač i baterije od vlage i kiše. Vлага i kiša mogu izazvati opasna oštećenja.

19.2. Nemojte koristiti punjač ili bateriju blizu zapaljivih para i tečnosti.

19.3. Koristite punjač i bateriju samo na suhim mestima i na temperaturi okoline od 0-45 C.

19.4. Ne čuvajte punjač i bateriju na mestima gde temperatura može da dostigne preko 30 ° C. Ne ostavljajte punjač u automobilu parkiranom na suncu.

19.5. Zaštite baterije od pregrevanja. Preopterećenje, prekomerno punjenje i izlaganje direktnom sunčevom svetlu će dovesti do pregrijavanja ćelija. Nikad ne napunite ili ne koristite baterije koje su pregorele - zamenite ih što pre.

19.6. Skladištenje baterija, punjača i alata za punjenje. Uslovi za upotrebu.

Čuvajte punjač i punjač samo na suvom mestu i na temperaturi okoline od 10-30 ° C. Zaštite ih od vlage i direktne sunčeve svetlosti. Punite samo punite punjive baterije / napunite najmanje 40% /.

Kada radite, koristite punjač baterija, ugao brusilicu i bateriju samo na suvom mestu i na temperaturi okoline od 0-45 C.

19.7. Zaštite litijum-jonsku bateriju od mraza. Punjive baterije koje se čuvaju ispod 0 C duže od 60 minuta treba odbaciti.

19.8. Pri rukovanju baterijama, budite svjesni elektrostatičkog punjenja. Elektrostatična pražnjenja prouzrokuju oštećenja sistema elektronske zaštite i baterijskih ćelija. Pazite na elektrostatičko napajanje i nikada ne dodirujte polove baterije.

20. Održavanje i servisiranje.

20.1. Održavanje i čišćenje.

Da bi dobro i sigurno radili, držite alat za ugao i otvor za ventilaciju čistim. Izvršite periodične prekidu u radu. Pažljivo čuvajte i rukujte dodatnom opremom.

Obrišite mašinu čistom tkaninom ili ga duvajte komprimovanim niskim pritiskom. Redovno ga čistite vlažnom krpom i malo mekom deterdžentu. Nemojte koristiti deterdžente ili rastvarače.

20.2. Bežična brusilica je opremljena motorom bez četkica.

21. Zaštita životne sredine.

21.1. Za zaštitu životne sredine, električni alat i ambalaža moraju biti adekvatno obrađeni za ponovno korištenje sirovina sadržanih u njemu. Nemojte odlagati električni alat u kućnom otpadu! U skladu sa Direktivom Evropske unije 2012/19 / EC o električnim i elektronskim uređajima do kraja života i validacijom i nacionalnim zakonom, električni alati koji više ne mogu da se koriste moraju se



odvojeno sakupljati i podvrgnuti odgovarajućoj obradi za oporavak sadržaja sirovina.

21.2. Punjiva baterija.

Litijum-jonska baterija (Li-ion).

Nemojte bacati baterije u otpad od domaćinstva ili u rezervoare za vodu! Nemojte ih spaliti!

Baterije treba sakupljati, reciklirati ili odlagati na ekološki prihvatljiv način. Prema Direktivi 2006/66 / EC, neispravne ili otpadne baterije ili baterije moraju se reciklirati.

Izvirna navodila za uporabo

Dragi uporabniki,

Čestitamo za nakup stroja iz najhitreje rastoče blagovne znamke za električne, bencinske in pnevmatske stroje - RAIDER. Z ustrezno namestitvijo in delovanjem RAIDER so zanesljivi in zanesljivi stroji, delo z njimi pa vam bo prineslo veselje. Za vaše udobje je odlično servisno omrežje s 45 bencinskih servisov po vsej državi.

Pred uporabo tega stroja natančno preberite to navodilo za uporabo.

Zaradi varnosti in pravilne uporabe natančno preberite ta navodila, vključno s priporočili in opozorili.

Da bi se izognili nepotrebnim napakam in incidentom, je pomembno, da ostanejo ta navodila na voljo za prihodnje sklicevanje na vsakogar, ki bo uporabil stroj. Če ga prodajate novemu lastniku, je treba "Navodilo za uporabo" predati novemu lastniku, tako da lahko novi uporabnik prebere ustrezne varnostne ukrepe in navodila za uporabo.

"Euromaster Import Export" doo je pooblaščen zastopnik proizvajalca in lastnika blagovne znamke RAIDER. Naslov uprave je v Sofiji 1231, 246 Lomska šose Blvd., tel. : 0700 44 155, 934 10 10, www.raider.bg; www.euromasterbg.com; e-pošta: info@euromasterbg.com.

Od leta 2006 je podjetje uvedlo sistem vodenja kakovosti ISO 9001: 2008 s področja certificiranja: trgovina, uvoz, izvoz in servisiranje profesionalnih in hobi električnih, pnevmatskih in mehanskih orodij ter splošne strojne opreme. Certifikat izda Moody International Certification Ltd, Anglija.

Tehnični podatki

Brezžični kotni brusilnik		
parameter	ukrep	vrednost
Model	-	RDP-SPAG20
Nazivna napetost	V	20
Vrsta baterijskih celic	-	Li-ion
Kapaciteta akumulatorja	Ah	4
Število baterijskih celic	-	5
Čas polnjenja	h	1
Brez obremenitve	min-1	11 500
Navoj vretena	mm	M14
Notranji premer diska	mm	22,23
Največji premer diska	mm	125
Največja debelina diska	mm	6
Dolžina vretena	mm	20

Polnilec		
parameter	measure	value
Napetost	V AC	230
Pogostost	Hz	50
Zaščitni razred	-	II

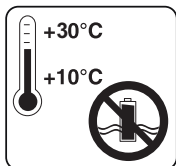

Akumulator hranite samo v suhih prostorih s temperaturo okolja od + 10 ° C do + 30 ° C.

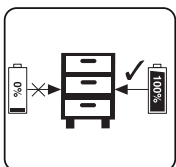

Kraj se zaračuna samo baterije v skladiščenju (zaračuna se vsaj 40%).

Elementi zasлона stran 4.

1. Gumb za zaklep gredi.
2. Sprožilec stikala
3. Ročaj.
4. Baterija
5. Pomožni ročaj
6. Varnostna zaščita
7. Disk
8. Zaklepna matica.
9. Centering prirobnica
10. polnilnik baterij

Splošne smernice za varno delovanje.

Previdno preberite vsa navodila. Neupoštevanje narave po navodilih lahko povzroči električni udar, požar in / ali hude poškodbe. Ta navodila hranite na varnem mestu.

1. Varnost na delovnem mestu.

1.1. Naj bo vaše delovno mesto čisto in dobro osvetljeno. Nesreča in slaba razsvetljava lahko prispevata k nastanku nesreče.

1.2. Ne uporabljajte v okolju brušenja, povečali tveganje eksplozije, blizu vnetljivih tekočin, plinov ali prahu.

Med delovanjem se iskre lahko izvajajo iz kotne brusilke, ki lahko vžge prah ali hlape.

1.3. Med delovanjem akumulatorja hranite otroke in druge navzoče osebe na varni razdalji. Če je vaša pozornost preusmerjena, lahko pri delu z brezžičnim strojem izgubite nadzor.

2. Varnost pri delu z elektriko.

Napravo hranite pred infiltracijo vode v brezvrvični kotni brusilnik. To povečuje tveganje električnega udara.

3. Varnostna dela.

3.1. Bodite skoncentrirani, skrbno pazi na svoja dejanja in previdno in previdno ukrepajte. Ne uporabljajte kotne mlinčke, ko ste utrujeni ali pod vplivom drog, alkohola ali drog.

Trenutek odvratanja pri delu lahko povzroči izredno hude poškodbe

3.2. Delo z zaščitno delovno obleko in vedno z zaščitnimi očali.

Nosite osebno zaščitno opremo, kot so dihalna maska, močni, tesno zaprti čevlji s stabilno prevleko, zaščitno čelado in ušesno uho, zmanjšajte tveganje za nesrečo pri delu.

3.3. Izogibajte se nevarnosti, da bi se brezžični brusilnik nenamerno priključil. Če nosite

brezžični stroj, držite prst na sprožilec stikala, obstaja nevarnost nezgode pri delu.

3.4. Izogibajte se nenaravnim položajem telesa. Delo v stabilnem položaju telesa in v vsakem trenutku ohranja ravnovesje. To vam bo omogočilo boljše in varnejše upravljanje kota akumulatorja, če pride do nepričakovanega stanja.

3.5. Delo z ustreznimi oblačili. Ne delajte s širokimi oblačili ali nakitom. Lase, oblačila in rokavice obdržite na varni razdalji od vrtljivih enot akumulatorja. Široko obleko, nakit, dolge lase lahko ujamejo in vlečejo vrtljivi deli.

3.6. Pred vklopom kotne brusilke odstranite vsa orodja in ključe. Instrument, ki ga poznamo na rotirajoči enoti, lahko povzroči travme.

3.7. Če je mogoče uporabiti zunanji sistem aspiracije, se prepričajte, da je vklopljen in deluje pravilno. Uporaba aspiracijskega sistema zmanjšuje tveganja zaradi sproščenega prahu.

4. Skrbni odnos do brezžičnega kotnega brusilnika.

4.1. Ne napolnite brezžičnega brusilnika. Uporabljajte samo brezžični stroj glede na svoj namen. Boste delali bolje in varnejše pri uporabi pravega brezžičnega kotnega brusilnika v določeni obremenitvi proizvajalca.

4.2. Ne uporabljajte kotnega brusilnika, katerega stikalo je poškodovano.

Kotni brusilnik, ki ga ni mogoče izklopiti in vklopiti na način, ki ga določijo proizvajalec, je nevaren in ga je treba popraviti.

4.3. Baterijo hranite na mestih, kjer jih otroci ne morejo doseči. Ne dovolite, da ga uporabljajo ljudje, ki niso seznanjeni s tem, kako jih uporabljati in niso prebrali teh navodil. Če je v rokah neizkušenih uporabnikov, je lahko napajalni stroj nevaren.

4.4. Pazljivo držite brezvrvično mlinček. Preverite, ali premične enote delujejo brezhibno, ne blokirajte, poškodujete ali poškodujete delov, ki lomijo ali spreminjajo funkcije akumulatorja. Pred uporabo brezžičnega stroja se prepričajte, da so poškodovani deli popravljivi. Mnoge nesreče pri delu so posledica slabo vzdrževanih električnih orodij in naprav.

4.5. Rezična orodja naj bodo vedno dobro ostra in čista. Dobro vzdrževana rezalna orodja z ostrimi robovi reza imajo manj odpornosti in so lažje delati.

4.6. Uporabite baterijski stroj, dodatke in orodje v skladu z navodili proizvajalca. Upoštevajte tudi posebne delovne pogoje in postopke, ki jih morate izpolniti. Uporaba naprave za ponovno polnjenje za aplikacije, ki niso priložene proizvajalcem, povečuje tveganje za nesreče pri delu.

4.7. Popravilo vaših električnih orodij najbolje opravljajo samo usposobljeni serviserji RAIDER-a, kjer se uporabljajo samo originalni rezervni deli. To zagotavlja njihovo varno delovanje.

5. Varnostni napotki, specifični za kupljeno kotno brusilko.

Splošna navodila za varno brušenje in brušenje, čiščenje žičnih krtač in rezanje z abrazivnim diskom.

5.1. Ta kotni brusilnik se lahko uporablja za brušenje karbidnih plošč, abrazivno ščetkanje, čiščenje žičnate krtače, rezanje uplinjača. Upoštevajte vsa navodila in opozorila, sledite tehničnim specifikacijam in slikam. Neupoštevanje spodnjih navodil lahko povzroči električni udar, požar in / ali resne poškodbe.

5.2. Ta kotni brusilnik ni primeren za poliranje. Izvedba dejavnosti, za katere kotna brusilka ni načrtovana, je lahko nevarna in povzroči poškodbe.

5.3. Ne uporabljajte dodatkov, ki jih proizvajalec posebej ne priporoča za to električno orodje. Dejstvo, da lahko orodju ali orodju pritrđite na napravo, ne zagotavlja varnega delovanja.

5.4. Dovoljena vrtilna hitrost delovnega orodja mora biti najmanj enaka največji vrtilni hitrosti na kotni plošči. Delovna orodja, ki se vrtijo s hitrejšo hitrostjo, kot je največja dovoljena na kotni brusilnici, se lahko zlomijo, kosi pa se vrtijo pri visoki hitrosti.

5.5. Zunanji premer in debelina orodja morajo ustrezati podatkom v tehničnih značilnostih kotnega brusilnika. Delovna orodja z neprimerno velikostjo ne morejo biti ustrezno zaščitena ali ustrezno nadzorovana.

5.6. Brusne plošče, prirobnice, plošče ali druga orodja, ki se uporabljajo, morajo biti natančno nameščeni pod kotom vaše kotne brusilke. Delovna orodja, ki se ne prilagajajo točno na kotni brusilnik, se neenakomerno vrtijo, glasno vibrirajo in vodijo

do izgube nadzora nad strojem.

5.7. Ne uporabljajte poškodovanih delovnih orodij. Pred vsako uporabo preverite delovna orodja, npr. brusne plošče za razpoke ali pregibane robove, razpoke ali težka obraba, žične ščetke za slabo ujete ali zlomljene sponke. Če odstranite kotni brusilnik ali delovno orodje, skrbno preverite poškodbe ali uporabite nova nepoškodovana delovna orodja. Po skrbnem preverjanju in namestitvi orodja pustite, da se kotna brusna enota za največ eno minuto izklopi. Obdržite in držite bližnje obraze stran od ravnine vrtenja. Najpogosteje poškodovana delovna orodja se prebijejo skozi to testno obdobje.

5.8. Ravnajte z osebno zaščitno opremo. Odvisno od uporabe, delajte s masko za obraz, z zaščito za oči ali z zaščitnimi očali. Če je potrebno, delajte z dihalno masko, ušesnimi mufl, obutvijo ali posebnim predpasnikom, ki vas ščiti pred majhnimi delci, ki delajo. Vaše oči morajo biti zaščitene pred delci, ki plujejo v delovnem območju. Masko za prah ali dihalna maska filtrira prah, ki se zdi, da deluje. Če ste dolgo izpostavljeni visokemu hrupu, lahko to povzroči izgubo sluha.

5.9. Poskrbite, da so druge osebe na varni razdalji od delovnega območja. Vsakdo na delovnem mestu mora nositi osebno zaščitno opremo. Strgane kosi obdelovanca ali obdelovanega predmeta lahko zaradi močnega pospeševanja odletijo in povzročijo poškodbe tudi izven delovnega območja.

5.10. Če izvajate dejavnosti, v katerih lahko orodje pride v stik z živimi vodniki pod stresom ali vpliva na napajalni kabel, električno orodje hranite samo za električno izolirane ročke. Ko orodje pride v stik z živimi žicami, se prenaša na kovinske dele kotne brusilke, kar lahko povzroči električni udar. Pozor! Izguba nadzora električnega orodja lahko povzroči nesreče pri delu.

5.11. Preden se orodje popolnoma ustavi, nikoli ne puščajte kotne brusilke. Vrtljivo orodje se lahko dotakne predmeta, kar ima za posledico izgubo nadzora nad kotnim brusilnikom.

5.12. Medtem ko nosite kotni brusilnik, ga ne pustite. V primeru nenamerne dotika lahko delovno orodje ujame vaše obleke ali dlake, zaradi česar se poškoduje vaše telo.

5.13. Redno očistite prezračevalne odprtine vaše kotne brusilke. Turbina elektromotorja vpije prah v ohišje in kopičenje kovinskega prahu povečuje tveganje električnega udara.

5.14. Ne uporabljajte kotne mlinčke v bližini vnetljivih snovi. Leteče iskre lahko povzročijo vžig takšnih materialov.

5.15. Ne uporabljajte delovnih orodij, ki zahtevajo uporabo hladilnih sredstev. Uporaba vode ali drugih hladilnih sredstev lahko povzroči električni udar.

6. Preklic in nasveti za izogibanje.

6.1. Nenadna reakcija stroja se izklopi zaradi zaklepanja ali blokiranja vrtljivega orodja, abrazivnega diska, gumijastega globokotonca, žične ščetke in še več. Motenje ali blokiranje povzroči, da se orodje nenadoma vrti, zaradi česar se kotna brusna moč močno pospeši v nasprotni smeri vrtenja orodja na zaporni točki in postane neobvladljiva. Če je na primer orodje za brušenje zagodeno ali blokirano, se lahko rob diska, ki dotakne obdelovanca, upogne in disk zlomi ali pride do povratnega udarca. V tem primeru se disk pospešuje proti upravljalcu stroja ali v nasprotni smeri, odvisno od smeri vrtenja diska in mesta vklopa. V takih primerih lahko brusne plošče prekinejo. Vlečenje se pojavi kot posledica nepravilne ali nepravilne uporabe kotne mlinice. Njihov pojav lahko preprečimo z upoštevanjem ustreznih varnostnih ukrepov, opisanih v nadaljevanju.

6.2. Čvrsto držite kotni brusilnik in držite roke in telo v takem položaju, da preprečite morebiten povratni udar. Če imajo kotni brusilnik pomožni ročaj, ga vedno uporabite, da ga bolje upravljate, ko gre za povratni udarec ali med reakcijskimi momenti med vklopom. Če predhodno vzamete ustrezne varnostne ukrepe, lahko stroj nadzirate, če pride do povratnega ali močnega odziva.

- 6.3. Nikoli ne postavljajte roke blizu vrtljivih delovnih orodij. Če pride do povratnega udarca, vam lahko orodje poškoduje.
- 6.4. Izogibajte se stoji na območju, kjer se bo kotalilec skočil, ko pride do povratnega udarca. Križ premakne stroj v smeri, ki je nasprotna smeri gibanja orodja v zaporni coni.
- 6.5. Posebno previdno delajte na področjih kotov, ostrih robov itd. Izogibajte se odbijanju ali motenju obdelovancev v obdelovancu. V primeru kotov ali ostrih robov ali kadar se vrtljivo orodje močno odbije, obstaja povečano tveganje za zastoje. To povzroča izgubo stroja ali povratni udar.
- 6.6. Ne uporabljajte verig ali razrezanih rezalnih listov. Takšna delovna orodja pogosto povzročijo povratni udar ali izgubo nadzora nad kotnim brusilnikom.
7. Posebna navodila za varno delovanje pri brušenju ali rezanju z abrazivnimi koluti
- 7.1. Uporabljajte le brusilne plošče, ki so opremljene z brusnim kolesom in zaščitno pušo za uporabljen brusilno ploščo. Brusne plošče, ki niso namenjene za kotno brusilko, ni mogoče pravilno zaščititi in ne zagotavljajo varnega delovanja.
- 7.2. Varovalo mora biti varno pritrjeno na kotni brusilnik in postavljeno tako, da zagotavlja največjo varnost, npr. abrazivnega diska ne sme biti usmerjeno od ohišja do upravljavca stroja. Ohišje mora zaščititi strojno opremo pred razrezom strgalih bitov in vstopiti v stik z vrtljivim brusilnim diskom.
- 7.3. Uporaba abrazivnih diskov je dovoljena le za namene, za katere so namenjeni. Na primer: nikoli ne posipajte s strani rezalnega diska. Rezalne plošče so namenjene odstranjevanju materiala z robom. Uporaba bočne sile lahko zlomi.
- 7.4. Vedno uporabljajte zapahnjene matice, ki so v brezhibnem stanju in so v skladu z velikostjo in obliko uporabljenega abrazivnega diska. Zaklepni matici za rezalne plošče se lahko razlikujejo od tistih za brusne plošče. V nekaterih modelih se matice za zaklepanje lahko uporabijo tudi za brušenje plošč z vijačenjem na nasprotni strani s svojim štrlečim delom na disk.
- 7.5. Ne uporabljajte brusilnega diska večjih kotnih brusilk. Diskovi za večje stroje niso zasnovani za vrtenje z visokim številom vrtljajev, s čimer se lahko manjše vrtijo in lahko zlomijo.
8. Posebna navodila za varno delovanje z rezilnimi ploščami.
- 8.1. Izogibajte se blokiranju vezila ali trčenju. Ne opravljajte preveč globokih kosov. Preobremenitev rezalnega diska povečuje tveganje, da bi jo zagozdili ali blokiral, in s tem pojava povratnega udarca ali lomljenja, ko se vrti.
- 8.2. Izogibajte se stati v predelu pred in za drugim vrtljivim rezalnim diskom. Ko je rezalni kolut v ravnini z vašim telesom, lahko v primeru povratnega udarca kotni brusilnik z vrtljivim diskom morda skoči naravnost do vas in vas poškoduje.
- 8.3. Če se rezilni disk zagozdi ali ko je prekinjen, izklopite kotni brusilnik in ga pustite šele, ko se disk ne ustavi. Nikoli ne poskušajte odstraniti vrtljivega diska iz rezalnega kanala, sicer se lahko zgodi povratni udar. Ugotovite in odpravite razlog za zastoje.
- 8.4. Če je kolut v izrezu, obračajte kotni brusilnik. Pred previdnim rezanjem počakajte, da rezalni disk doseže polno hitrost vrtenja. V nasprotnem primeru se lahko disk zamaši, odbije od obdelovanca ali povzroči povratni udarec.
- 8.5. Prepričajte se, da so veliki deli varno pritrjeni na ustrezen način, da zmanjšate tveganje za povratni udarec, ki izhaja iz klinastega rezalnega diska. Med rezanjem se lahko velike podrobnosti upogibajo pod silo lastne teže. Obdelek mora biti podprt na obeh straneh, tako blizu linije za rezanje kot na drugem koncu.
- 8.6. Bodite posebno previdni pri rezanju kanalov v stene ali druga področja, ki lahko skrivajo presenečenja. Rezalni kolut lahko povzroči stik stroja s plinskimi ali vodovodnimi cevmi, daljnovidni ali drugimi predmeti.
9. Posebna navodila za varno brušenje abrazivnega dela.
- 9.1. Ne uporabljajte prevelikih listov na papirju, upoštevajte proizvajalčeve smernice za brusilnike.
- 9.2. Brusni papir, ki je zmanjkalo diska, lahko povzroči poškodbe, pa tudi blokiranje in prekinitve brusnega papirja ali odtekanja.
10. Posebna navodila za varno čiščenje z žičnimi ščetkami.
- 10.1. Ne pozabite, da tudi pri normalnem delovanju žična krtača spusti sponke. Ne preobremenjujte

žično krtačo s preveč pritiskom. Žične ščetke, ki tečejo z žične ščetke, lahko preprosto prodrejo v oblačila in / ali kožo.

10.2. Prepričajte se, da se žična ščetka ne dotika varnostnega varovala.

Žične ščetke v obliki plošč in šalice lahko povečajo svoj premer zaradi sile stiskanja in centrifugalnih sil.

11. Dodatna navodila za varno delovanje.

Delo z zaščitnimi očali.

11.1. Uporabite ustrezen pripomoček za iskanje morebitnih skritih cevododov ali pa se obrnite na lokalno ponudbo. Stik z žicami lahko povzroči požar in električni udar. Poškodba plinovoda lahko povzroči eksplozijo. Poškodba vodnega omrežja povzroči večje materialne poškodbe in lahko povzroči električni udar.

11.2. Pri ravnanju s kamnitimi materiali delajte z zunanjim sistemom za odstranjevanje prahu.

Uporaba sistema za zbiranje prahu omejuje škodo, ki jo povzroči prah.

11.3. Med delom držite kotni brusilnik trdno z obema rokama in držite trdno telo. Z obema rokama je kotna mlin varna.

11.4. Navedite obdelovane podrobnosti. Podrobnosti, pritrjene z ustreznimi okovji ali oklepaji, so bolj trdno in varno zaklenjene, kot če držite ročno.

11.5. Naj bo vaše delovno mesto čisto. Zmesi različnih materialov so še posebej nevarne. Fine ulitki lahkih kovin se lahko sami vžgejo ali eksplodirajo.

11.6. Ne uporabljajte dodatkov, ki jih proizvajalec posebej ne priporoča za to električno orodje.

Dejstvo, da lahko orodju ali orodju pritrđite na napravo, ne zagotavlja varnega delovanja.

11.7. Nikoli ne postavljajte roke blizu vrtljivih delovnih orodij.

11.8. Redno čistite prezračevalne luknje vašega brezžičnega stroja.

11.9. Uporabljajte samo priporočeno baterijo in polnilnik.

11.10. Za čiščenje brezžičnega stroja uporabljajte mehko in suho krpo. Nikoli ne uporabljajte topila ali alkohola.

12. Funkcionalni opis in namen brezžičnega kotnega brusilnika.

Brezžični kotni brusilnik je električno orodje, ki ga napaja akumulator. Poganja ga enofazni zbiralni motor, katerega navor se prenaša na izhodno gred s krpo in zobnikom. Brezžični kotni brusilnik je namenjen za rezanje in brušenje materialov, kot so kamen in kovina. Kotni brusilnik je namenjen za rezanje, grobo brušenje in žičnem ščetkanju na kovinskih in kamnitih površinah brez uporabe vode. S posebnimi dodatki za brušenje se kotna brusilna miza lahko uporablja tudi za brusno brušenje.

Električna orodja z brezžičnim, brezžičnim napajalnikom so še posebej primerna za delo v zvezi z notranjo opremo, prilagodljivo prostora in še več.

Pri obdelavi kovin in kamna je treba brusno kolo uporabiti le, če je vgrajen varnostni zaščitni pokrov! Električnega orodja ni dovoljeno uporabljati za druge dejavnosti, ki niso namenjeni!

13. Podatki o hrupu in vibracijah.

Vrednosti hrupa in vibracij so bile merjene v skladu z EN 60745:

ivo zvočnega tlaka: $L_pA = 85,06 \text{ dB (A) K} = 3 \text{ dB (A)}$

Raven zvočne moči: $L_wA = 96,06 \text{ dB (A) K} = 3 \text{ dB (A)}$

Pospešek vibracij (ročaj): $ah = 6,151 \text{ m / s}^2$, napaka $K = 1,5 \text{ m / s}^2$

Vrednost pospeška vibracij / dodatna ročica /: $ah = 4,144 \text{ m / s}^2$, napaka $K = 1,5 \text{ m / s}^2$

14. Priprava na delo.

14.1. Uporabljajte zaščitno opremo.

14.1.1. Zaščitni stražar.

Namestite varnostno ohišje držalne noge na kotni brusilnik. Položaj zaščitne straže nastavite glede na določeno aktivnost, ki se izvaja. Namestite zaščitno varovalo tako, da jeprotected from sparks that run out of work.

14.1.2. Pomožni / dodatni ročaj.

Kotno brusilko uporabite le s pomožnim ročajem. Vrat pomožnega ročaja, odvisno od tega, kako stroj deluje na levi, na vrhu ali na desno od glave (3 položaje).

14.2. Montaža brusilnih orodij.

Pri delu, brusenju in rezanju plošč močno segrejemo, jih ne dotikajte, dokler se ne ohladijo.

Očistite gred in vse dele, ki jih boste montirali. Med pritiskanjem in sprostitvijo orodja pritisnite gumb

za zaklep gredi kotne brusilke. Pritisnite gumb za zaklep gredi samo, ko je miren. V nasprotnem primeru se lahko poškoduje kotni brusilnik.

14.3. Disk za brušenje ali rezanje.

Upoštevajte dovoljene mere obdelovanca. Premer luknje mora biti nameščen na središčno nožno prirobnico. Ne uporabljajte adapterjev ali reduktorjev. Pri namestitvi diamantnih rezalnih plošč se prepričajte, da puščica, ki kaže smer vrtenja, ustreza smeri vrtenja kotne brusilke. Če želite zakleniti plošče za brušenje ali rezanje, privijte ključavnico in jo privijte s posebnim ključem. Po namestitvi brusilnega diska, poskrbite, da je disk pravilno nameščen in da se lahko vrti, preden vklopite kotni brusilnik. Poskrbite, da se abrazivni disk ne dotakne zaščitnega ohišja ali drugih podrobnosti kotne brusilke.

14.4. Čopič za zvonec ali žico za disk.

Uporabljeno ščetko ali čopič za žice, ki se uporablja, je treba naviti na gred kotne brusilke tako, da se na koncu navoja dotakne prirobnice gredi. Z žebličko privijte ščetko ali žico za disk.

15. Sistem za zbiranje prahu.

Praški, ki se sproščajo med predelavo materialov, kot so svinčeve barve, določene vrste lesa, mineralov in kovin, so lahko nevarni za zdravje. Stik s kožo ali vdihavanje takšnih praškov lahko povzroči alergijske reakcije in / ali boleznih dihal upravljavca ali osebe v bližini. Nekateri praški, kot so tisti, pridobljeni iz obdelave bukov in hrasta, so rakotvorni, še posebej v kombinaciji s kemikalijami za obdelavo lesa (kromati, konzervansi itd.). Če je mogoče, uporabite sistem za čiščenje prahu. Zagotovite dobro prezračevanje na delovnem mestu. Priporočljivo je, da uporabite dihalno masko s filtrom razreda P2.

16. Delo z kotno mlanko.

16.1. Napolnite litijevo baterijo za polnjenje.

Odstranite baterijo iz ročaja in pritisnite gumb navzdol, da to storite. Bodite pozorni na omrežno napetost pri polnjenju akumulatorja! Omrežna napetost se mora ujemati s podatki na nalepki polnilnika. Naprave z oznako 230V se lahko napajajo tudi z napetostjo 220V. Zelena LED bo preklapljena. Stisnite baterijo v polnilnik.

Glej razlagalno tabelo:

Stanje indikatorja		Pojasnila in dejanja
Rdeča LED	Zelena LED	Pripravljen za uporabo Polnilec je priključen na električno omrežje in je pripravljen za uporabo; ni baterijo v polnilniku
Izključeno	On	
On	Izključeno	"Polnjenje Polnilec polni baterijski paket "
Izključeno	On	"Baterija je napolnjena in pripravljena za uporabo. Čas polnjenja akumulatorja 2.0 Ah: 60 min Ukrep: Odklopite baterijo iz polnilnika. Odklopite polnilnik iz oskrbo z električno energijo. "

Če se baterija ne more napolniti, preverite naslednje:

- kontaktna napetost
- omogoča dober stik s kontakti polnilnika

Če baterije ni mogoče znova napolniti, obiščite pooblaščen serviserji RAIDER.

Da bi zagotovili, da bo litij-ionska baterija za ponovno polnjenje trajala dlje, jo morate takoj napolniti.

Baterijo morate napolniti, ko opazite, da se moč brezžičnega orodja zmanjšuje.

16.2. Indikator kapacitete baterije.

Pritisnite gumb na indikatorju kapacitete akumulatorja. Prikazuje stanje napolnjenosti akumulatorja z uporabo treh LED.

Vse 3 svetleče diode: baterija je napolnjena

Vklopljena sta 2 LED-i: Baterija ima preostalo polnjenje

1 LED sveti: Baterija je skoraj prazna, napolnite baterijo

Vse svetleče diode utripajo: Akumulator je popolnoma razčlenjen in pokvarjen. Ne uporabljajte ali napolnite okvarjenega akumulatorja.

16.3. Vklopite in izklopite.

Kotni brusilnik je opremljen z varnostnim stikalom za preprečevanje nesreč. Če ga želite vklopiti, pritisnite stikalo za vklop / izklop na desni in nato naprej. Če želite izklopiti kotni brusilnik, pritisnite stikalo nazaj.

Stikalo za vklop / izklop se vrne v prvotni nabor. Preverite delovna orodja, preden jih uporabite. Delovno orodje je potrebno brezhibno namestiti in zavrteti brez dotika nikjer. Naj se obrne brez bremena vsaj eno minuto. Ne uporabljajte poškodovanih, premikajočih ali vibriranih delovnih orodij. Poškodovana delovna orodja se lahko poškodujejo in povzročijo resne poškodbe.

Predn se plošča dotakne delovnega območja, mora stroj delati z največjo hitrostjo.

Bodite previdni pri rezanju kanalov v nosilne stene. Preden začnete z delom, se posvetujte z gradbenim inženirjem, arhitektom ali upraviteljem gradbišča.

Ustrezno obdelajte obdelane dele.

Ne smete preobremeniti kotne mlinčke, dokler se njegovo vrtenje ne ustavi.

16. 4. Zamenjava brusnih plošč.

Za zamenjavo diskov uporabite tipko vilic.

Opozorilo:

Enostavna zamenjava vretenastih diskov:

Potisnite ključavnico vretena in pustite, da se brusno kolo zaskoči. Odprite prirobnico s ključem vilic.

Zamenjajte brušenje ali rezalne plošče in privijte matico prirobnice s ključem vilic.

Ko je električni motor in vreteno mirujoče, potisnite ključavnico vretena! Med menjavo diska morate držati vreteno ključavnico pritisnjeno!

Med delom so brušni in rezalni plošči močno ogrevani, ne dotikajte se jih, dokler se ne ohladijo.

16.5. Grobo brušenje.

Nikoli ne uporabljajte grobih brusnih plošč.

Pri obdelavi pri naklonu od 30 ° do 40 ° pri brušenju dosežete najboljše rezultate. Premaknite kotni brusilnik z zmernim pritiskom naprej in nazaj. Strojni del se ne bo pregreval, njegova površina bo spremenila barvo in globoke brazde se ne bodo oblikovale.

16.6. Brušenje z lamelnim kolutom z brusnim papirjem.

Prav tako lahko delate na upognjenih površinah s brusilnim brusom.

16.7. Rezanje kovine.

Pri rezanju delajte z zmerno, prilagojeno krmo. Ne pritiskajte rezalnega diska, ga ne obračajte ali vrtite z njim. Ko izklopite kotno brusilko, ne pritiskajte na disk. Pri rezanju profilov in cevi s pravokotnim prečnim prerezom je najbolje, da se odreza od najmanjšega prečnega prereza.

16.8. Rezanje kamnitih materialov.

Kotno brusilko je mogoče uporabiti samo za suho rezanje in suho brušenje.

Pri rezanju kamnitih materialov je najbolje uporabiti diamantni rezalni disk. Uporabite kotno brusilko samo s sistemom za zbiranje prahu in upravljate masko za prah. Pri rezanju posebej trdih materialov, kot je visok prodnat beton, se lahko rezalna plošča z diamantom pregreje in poškoduje. To je znak penečega vena na njem. V tem primeru odrežite rez in počakajte, da se diamantna plošča ohladi in pustite, da se vrti za nekaj časa prostega teka z največjo hitrostjo. Znatno zmanjšana hitrost rezanja in videz penečega vena sta znak "dolgočasnega" diamantnega rezalnega diska. Lahko ga "drobite" s kratkim rezanjem abrazivnega materiala, npr. silikatna opeka.

17. Informacije o bateriji.

17.1 Akumulator napolnite z brezžičnim orodjem brez napajanja. Pred prvo uporabo orodja je treba akumulator napolniti.

17.2 Za optimalno delovanje baterije se izogibajte šibkim ciklusom praznjenja. Pogosto napolnite baterijo.

17.3 Akumulatorsko baterijo hranite na hladnem najmanj 40%, idealna temperatura shranjevanja pa je 15%.

17.4 Litij-ionske baterije so predmet naravnega procesa staranja. Akumulator je treba zamenjati, ko kapaciteta pade do 80% kapacitete nove baterije. Iztočne celice v starem akumulatorju ne izpolnjujejo več zahtev za električno energijo in zato povzročajo varnost.

17.5 Baterij ne spravite v odprt ogenj. Obstaja nevarnost eksplozije.

17.6 Ne vžgejte baterij ali jih ne izpostavljajte odprtim plamenom.

17.7. Baterij popolnoma ne razredčite. Popolno praznjenje bo poškodovalo akumulatorske celice.

Najpogostejši vzrok popolne redčenja je podaljšano skladiščenje in neuporaba delno razredčenih baterij. Nehajte delovati takoj, ko je baterija opazno izčrpana ali pa deluje sistem elektronske zaščite. Po polnjenju napolnite akumulatorsko baterijo.

17.8. Zaščitite akumulatorske baterije in orodja pred preobremenitvijo! Preobremenitev bo povzročila pregrevanje in poškodbe celic v akumulatorju brez zunanje ogrevanja.

17.9. Izogibajte se poškodbam in udarcem. Zamenjajte polnilne baterije, ki so padle z višine več kot en meter ali so bile izpostavljene ostrim udarcem, tudi če je ohišje baterije nepoškodovano. Baterije v akumulatorju lahko resno poškodujete. V zvezi s tem preberite informacije o ravnanju z odpadki.

17.10. Če je baterija preobremenjena in pregreta, bo vgrajeno varnostno stikalo izklopilo opremo, da se zagotovi varnost. Ne pritiskajte stikala za vklop / izklop. več, če je varnostno stikalo aktivirano. To lahko poškoduje baterijo.

17.11. Uporabljajte le originalne akumulatorje. Uporaba drugih baterij lahko povzroči poškodbe in nevarnost požara.

17.12. Baterija ni namenjena osebam (vključno z otroki) z omejenimi fizičnimi, senzoričnimi ali duševnimi sposobnostmi ali osebami, ki nimajo izkušenj in znanja o opremi, razen če se uporaba spremlja ali uporablja v skladu z navodili za uporabo, ki so odgovorni za varnost. Paziti je treba, da otroci ne igrajo z opremo. Postopek polnjenja baterije mora biti pod nadzorom uporabnika.

17.13. Akumulatorsko baterijo je treba napolniti le s priporočenim polnilnikom. Uporaba polnilnika, ki je namenjena za polnjenje drugih vrst baterij za ponovno polnjenje, povzroča nevarnost požara. Baterijo lahko uporabljate samo s stroji iz sistema R20. Uporaba drugih strojev lahko povzroči poškodbe ali požar.

17.14. Ko se akumulator ne uporablja, ga je treba shraniti proč od kovinskih predmetov, kot so sponke za papir, kovance, ključke, žblje, vijake ali druge majhne kovinske elemente, ki lahko povzročijo kratek stik v kontaktih akumulatorja. Stik s kratkim stikom lahko povzroči poškodbe ali požar.

17.15. V primeru poškodb in / ali nepravilne uporabe akumulatorja lahko pride do izpraznitve plina. Prezračite območje, v primeru pritožbe se posvetujte z zdravnikom. Plini lahko poškodujejo dihalne poti.

17.16. V ekstremnih pogojih lahko tekočina izteče iz baterije. Lahko povzroči draženje ali opekline. Če je takšno uhajanje zabeleženo, storite naslednje:

- nežno namažite tekočino s krpo. Preprečite stik tekočine s kožo in očmi;

- Če tekočina pride v stik s kožo, je treba ustrezno površino telesa takoj sprati s čisto vodo, ki lahko nevtralizira tekočino s šibko kislino, kot je limonin sok ali kislina;

- Če tekočina pride v oči, takoj izpirajte z obilo čiste vode vsaj 10 minut in poiščite zdravniško pomoč.

17.17. Ne uporabljajte poškodovane ali spremenjene akumulatorske baterije. Poškodovane ali spremenjene akumulatorske baterije lahko delujejo nepredvidljivo in povzročijo požar, eksplozijo ali nevarnost poškodb.

17.18. Baterija ne sme biti izpostavljena vlagi ali vodi. Prav tako predstavljajo nevarnost za vodno okolje.

Akumulatorja je treba vedno hraniti izven toplotnih virov.

17.19. Sledite vsem navodilom za nalaganje. Akumulatorja ne polnite pri temperaturi zunaj določenih meja v navodilih za uporabo. Nepravilno polnjenje ali polnjenje pri temperaturi zunaj določenega območja lahko poškoduje baterijo in poveča nevarnost požara.

17.20. Prepovedano je popraviti poškodovane akumulatorje. Popravila lahko izvaja samo proizvajalec ali pooblaščen servisni center.

Pozor! Litij-ionske baterije za ponovno polnjenje lahko puščajo, vžgejo ali eksplodirajo, če se segrejejo na visoke temperature ali kratek stik. V vročih in sončnih dneh ne smejo biti shranjeni v avtomobilu. Baterije ne odprete. Litij-ionske baterije za ponovno polnjenje vsebujejo elektronske varnostne naprave, ki lahko v primeru poškodbe povzročijo požar ali eksplozijo akumulatorja.

18. O polnilnih napravah in postopku zaračunavanja

18.1. Prosimo, da se obrnete na podatke na tipski ploščici polnilnika. Polnilnik priključite na napajalnik z napetostjo, navedeno na imenski tablici. Nikoli ne priključite polnilnika na omrežje različnih napetosti.

18.2. Polnilnik in njegov kabel zaščitite pred poškodbami in ostrimi robovi. Poškodovane kable takoj popravi kvalificiran električar.

18.3. Polnilnik, baterije za polnjenje in orodje za baterijo hranite izven dosega otrok.

18.4. Ne uporabljajte poškodovanih polnilcev.

18.5. Ne uporabljajte priloženega polnilnika za polnjenje drugih orodij za ponovno polnjenje.

18.6. Med uporabo se baterija segreje. Pred začetkom polnjenja pustite, da se ohladi na sobno temperaturo.

18.7. Punjaci sistema R20 imajo funkcijo avtomatskega isključivanja nakon punjenja baterije.

18.8. Nikoli ne uporabljajte ali polnite baterij, če sumite, da so bili zadnjič ponovno napolnjeni več kot 12 mesecev. Obstaja velika verjetnost, da je baterija že utrpela nevarno okvaro /complete discharge /

18.9. Charging rechargeable batteries at temperatures below 10 °C will cause chemical damage to the cell and may cause a fire.

18.10. Ne uporabljajte baterij, ki se segrejejo med procesom polnjenja, saj so lahko baterije napačne.

18.11. Ne uporabljajte akumulatorjev, ki so bili med postopkom polnjenja / praznjenja plina,

razpokanjem, žvižganjem itd.) Upognjeni ali deformirani.

18.12. Nikoli ne izpraznite baterije / priporočene ravni praznjenja max. 40%). Popolno praznjenje baterije povzroči prezgodnje staranje baterijskih celic.

18.13. Nikoli ne napolnite in akumulator pustite brez nadzora.

18.14. Sedanji polnilec ni namenjen uporabi osebam (vključno z otroki) z omejenimi fizičnimi, senzoričnimi ali duševnimi zmožnostmi ali osebam, ki nimajo izkušenj in znanja o opremi, razen če se uporaba spremlja ali v skladu z navodili za napravo, ki jo posreduje osebe, odgovorne za varnost. Paziti je treba, da otroci ne igrajo z opremo.

18.15. Polnilnik ne sme biti izpostavljen vlagi ali vodi. Vstop vode v polnilnik poveča nevarnost električnega udara. Polnilnik se lahko uporablja samo v zaprtih prostorih v suhih prostorih.

18.16. Pred vsakim vzdrževanjem ali čiščenjem polnilnika morate polnilnik odklopiti iz električnega omrežja.

18.17. Polnilnika ne uporabljajte na vnetljivem substratu (npr. Papirju, krpo) ali v bližini vnetljivih snovi. Zaradi polnjenja polnilnika pri polnjenju obstaja nevarnost požara.

18.18. Pred vsako uporabo preverite stanje polnilnika, kabla in vtiča. V primeru napak ne uporabljajte polnilnika. Ne poskušajte razstavljati polnilnika. Vsa popravila je treba dodeliti pooblaščenemu serviserju. Nepravilna namestitve polnilnika lahko povzroči električni udar ali požar.

18.19. Ko polnilnik ni v uporabi, ga je treba izvleči iz omrežja.

18.20. Prepovedano je popraviti poškodovan polnilec. Popravilo polnilnika izvaja samo proizvajalec ali pooblaščen servisni center.

19. Zaščita pred vplivom na okolje.

19.1. Polnilnik in baterije zaščitite pred vlago in dežjem. Vlažnost in dež lahko povzročita nevarno škodo.

19.2. Polnilnika ali akumulatorja ne uporabljajte v bližini vnetljivih hlapov in tekočin.

19.3. Polnilnik in baterijo uporabite samo na suhih mestih in pri temperaturi okolja 0-45 ° C.

19.4. Polnilnika in akumulatorja ne shranjujte v krajih, kjer lahko temperatura doseže več kot 30 ° C. Polnilnika ne puščajte v avtomobilu, ki je parkiran na soncu.

19.5. Zaščitite baterije pred pregrevanjem. Preobremenitev, previsoko polnjenje in izpostavljenost neposredni sončni svetlobi bodo imeli za posledico pregrevanje celic. Nikoli ne polnite in ne uporabljajte pregretyh baterij - jih čim prej zamenjajte.

19.6. Shranjevanje baterij, polnilnikov in orodij za polnjenje. Pogoji za uporabo.

Polnilnik in polnilnik hranite samo na suhem mestu in pri temperaturi okolice 10-30 ° C. Zaščitite jih pred vlago in neposredno sončno svetlobo. Polnite samo polnjene baterije z akumulatorjem / napolnjene najmanj 40% /. Pri delu uporabite polnilnik, kotno brusilko in baterijo samo na suhem mestu in pri temperaturi okolice 0-45 ° C.

19.7. Zaščitite litij-ionsko baterijo pred zmrzaljo. Baterije za polnjenje, ki so shranjene pod 0 ° C več kot 60 minut, je treba zavreči.

19.8. Pri ravnanju z baterijami se zavedajte elektrostatičnega naboja. Elektrostatična razelektritev povzroča poškodbe elektronskega sistema zaščitite in akumulatorskih celic. Pazite na elektrostatično polnjenje in nikoli ne dotikajte baterijskega pola.

20. Vzdrževanje in servisiranje.

20.1. Vzdrževanje in čiščenje.

Za dobro in varno delo vzdržujte kotni brusilnik in prezračevalne odprtine. Naredite periodične prekinitve dela. Pazljivo shranite in ravnejte s pripomočki.

Stroj obrišite s čisto krpo ali jo pihajte s stisnjenim zrakom z nizkim tlakom. Redno jo očistite z vlažno krpo in malo mehkim detergentom. Ne uporabljajte detergentov ali topli.

20.2. Akumulatorski brusilnik je opremljen z brezkrtačnim motorjem.

20.3. Če pride do nenormalnega šuma na kotni brusilnici, takoj prenehajte delovati in se obrnite na najbližji servisni center RAIDER.

21. Varstvo okolja.

21.1. Za varstvo okolja je treba električno orodje in embalažo ustrezno predelati za ponovno uporabo surovin, ki jih vsebujejo. Ne uporabljajte električnih orodij v gospodinskih odpadkih! V skladu z Direktivo Evropske unije 2012/19 / ES o izrabljenih električnih in elektronskih napravah ter potrjevanju in nacionalnem pravu je treba orodja, ki se ne smejo več uporabljati, ločeno zbirati in jih



ustrezno obdelati za predelavo vsebinskih surovin.

21.2. Polnilna baterija.

Litij-ionska baterija (Li-ion).

Baterij ne odvrzite v gospodinskih odpadkih ali v rezervoarjih za vodo! Ne pogrij jih!

Baterije je treba zbirati, reciklirati ali odstraniti na okolju prijazen način. V skladu z Direktivo 2006/66 / ES je treba napake ali odpadne baterije ali baterije reciklirati.

Αρχικές οδηγίες χρήσης
Αγαπητοί χρήστες,

Συγχαρητήρια για την αγορά ενός μηχανήματος από την ταχύτερα αναπτυσσόμενη μάρκα για ηλεκτρικές, βενζινοκίνητες και πνευματικές μηχανές - RAIDER. Με σωστή εγκατάσταση και λειτουργία, το RAIDER είναι αξιόπιστα και αξιόπιστα μηχανήματα και η δουλειά μαζί τους θα σας φέρει πραγματική ευχαρίστηση. Για την καλύτερη εξυπηρέτησή σας, υπάρχει ένα εξαιρετικό δίκτυο εξυπηρέτησης με 45 πρατήρια καυσίμων σε όλη τη χώρα.

Πριν χρησιμοποιήσετε αυτό το μηχανήμα, διαβάστε προσεκτικά αυτή την "Οδηγία Χρήσης".

Για λόγους ασφάλειας και για σωστή χρήση, διαβάστε προσεκτικά αυτές τις οδηγίες, συμπεριλαμβανομένων των συστάσεων και των προειδοποιήσεών τους. Για να αποφύγετε περιττά σφάλματα και συμβάντα, είναι σημαντικό οι οδηγίες αυτές να παραμείνουν διαθέσιμες για μελλοντική αναφορά σε όποιον θα χρησιμοποιήσει τη μηχανή. Αν το πουλήσετε σε νέο ιδιοκτήτη, η "Οδηγία Χρήσης" πρέπει να παραδοθεί στον νέο ιδιοκτήτη, ώστε ο νέος χρήστης να μπορεί να διαβάσει τις σχετικές προφυλάξεις ασφαλείας και τις οδηγίες λειτουργίας.

Η "Euromaster Import Export" Ltd είναι εξουσιοδοτημένος αντιπρόσωπος του κατασκευαστή και του ιδιοκτήτη του εμπορικού σήματος RAIDER. Η διεύθυνση της διοίκησης της εταιρίας βρίσκεται στη Σόφια 1231, 246 Blvd Lomsko Shose, τηλ .: 0700 44 155, 934 10 10, www.raider.bg; www.euromasterbg.com; e-mail: info@euromasterbg.com.

Από το 2006 η εταιρεία έχει εισαγάγει το σύστημα διαχείρισης ποιότητας ISO 9001: 2008 με αντικείμενο πιστοποίησης: Εμπόριο, εισαγωγή, εξαγωγή και συντήρηση επαγγελματικών και χόμπι ηλεκτρικών, πνευματικών και μηχανικών εργαλείων και γενικού εξοπλισμού. Το πιστοποιητικό εκδίδεται από την Moody International Certification Ltd, Αγγλία.

Τεχνικά δεδομένα

ΑΣΥΡΜΑΤΟ ΓΩΝΙΑΚΟ ΜΥΛΟ		
παράμετρο	μετρήσει	αξία
Μοντέλο	-	RDP-SPAG20
Μετρημένη ηλεκτρική τάση	V	20
Τύπος κυψελών μπαταρίας	-	Li-ion
Χωρητικότητα μπαταρίας	Ah	4
Αριθμός κυψελών μπαταρίας	-	5
Χρόνος φόρτισης	h	1
Δεν υπάρχει ταχύτητα φορτίου	min-1	11 500
Σπείρωμα της ατράκτου	mm	M14
Εσωτερική διάμετρος του δίσκου	mm	22,23
Μέγιστη διάμετρος του δίσκου	mm	125
Μέγιστη τρυφερότητα του δίσκου	mm	6
Μήκος της ατράκτου	mm	20

Φορτιστής		
παράμετρο	μετρήσει	αξία
Τάση	V AC	230
Συχνότητα	Hz	50
Κατηγορία προστασίας	-	II

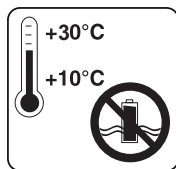

Αποθηκεύστε την μπαταρία μόνο σε ξηρούς χώρους με θερμοκρασία περιβάλλοντος από + 10 ° C έως + 30 ° C.

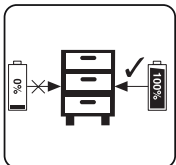

Τοποθετήστε μόνο χρεώνονται αποθηκευμένες μπαταρίες (χρεώνονται τουλάχιστον κατά 40%).

Εμφάνιση στοιχείων σελίδας 4.

1. Κουμπί ασφάλισης άξονα.
2. Διακόπτης ενεργοποίησης
3. Χειριστείτε.
4. Μπαταρία
5. Μια βοηθητική λαβή
6. Προστατευτικό ασφαλείας
7. Δίσκος
8. Παξιμάδι κλειδώματος.
9. Φλάντζα κεντραρίσματος
10. φορτιστής μπαταρίας

Γενικές οδηγίες για ασφαλή λειτουργία.

Διαβάστε προσεκτικά όλες τις οδηγίες. Η αποτυχία της φύσης σύμφωνα με τις οδηγίες μπορεί να προκαλέσει ηλεκτροπληξία, πυρκαγιά ή / και σοβαρούς τραυματισμούς. Διατηρήστε αυτές τις οδηγίες σε ασφαλές μέρος.

1. Ασφάλεια στο χώρο εργασίας.

1.1. Κρατήστε το χώρο εργασίας σας καθαρό και καλά φωτισμένο. Η ασυμμετρία και ο κακός φωτισμός μπορούν να συμβάλουν στην εμφάνιση ενός ατυχήματος.

1.2. Μην λειτουργείτε σε περιβάλλον άλεσης, αυξάνετε τον κίνδυνο έκρηξης, κοντά σε εύφλεκτα υγρά, αέρια ή σκόνης.

Κατά τη λειτουργία, οι σπινθήρες μπορούν να πραγματοποιηθούν από έναν γωνιακό κύλινδρο, ο οποίος μπορεί να προκαλέσει ανάφλεξη σκόνης ή ατμών.

1.3. Κρατήστε τα παιδιά και τους παρευρισκόμενους σε ασφαλή απόσταση κατά τη λειτουργία της μπαταρίας. Εάν η προσοχή σας εκτραπεί, μπορεί να χάσετε τον έλεγχο κατά την εργασία με το ασύρματο μηχάνημα.

2. Ασφάλεια όταν εργάζεστε με ηλεκτρισμό.

Κρατήστε το μηχάνημα από τη διείσδυση νερού στο ασύρματο γωνιακό μύλο. Αυτό αυξάνει τον κίνδυνο ηλεκτροπληξίας.

3. Ασφάλεια.

3.1. Να είστε συγκεντρωμένοι, να παρακολουθείτε τις ενέργειές σας προσεκτικά και να ενεργείτε προσεκτικά και με σύνεση. Μην χρησιμοποιείτε τον γωνιακό μύλο όταν είστε κουρασμένοι ή υπό την επήρεια ναρκωτικών, αλκοόλ ή ναρκωτικών ουσιών.

Μια στιγμή απόσπασης της προσοχής στην εργασία μπορεί να έχει ως αποτέλεσμα εξαιρετικά σοβαρούς τραυματισμούς

3.2. Εργασία με προστατευτικά ρούχα και πάντα με γυαλιά ασφαλείας.

Φοράτε ατομικό προστατευτικό εξοπλισμό, όπως μάσκα αναπνοής, ισχυρά, καλά κλεισμένα παπούτσια με σταθερό χτύπημα, προστατευτικό κράνος και προστατευτικό κάλυμμα αυτιού, μειώστε τον κίνδυνο εργατικού ατυχήματος.

3.3. Αποφύγετε τον κίνδυνο ακούσιας σύνδεσης του ασύρματου μύλου. Εάν, κατά τη μεταφορά του

ασύρματο μηχανήμα, κρατάτε το δάχτυλό σας στη σκανδάλη του διακόπτη, υπάρχει κίνδυνος ατυχήματος κατά την εργασία.

3.4. Αποφύγετε τις αφύσικες θέσεις του σώματος. Εργαστείτε σε μια σταθερή θέση του σώματος και σε οποιαδήποτε στιγμή διατηρείτε την ισορροπία. Αυτό θα σας επιτρέψει να ελέγχετε τη γωνία συσσωρευτή καλύτερα και ασφαλέστερα αν προκύψει μια απροσδόκητη κατάσταση.

3.5. Εργασία με τα κατάλληλα ρούχα. Μην εργάζεστε με φαρδιά ρούχα ή κοσμήματα. Κρατήστε τα μαλλιά, τα ρούχα και τα γάντια σας σε ασφαλή απόσταση από τις περιστρεφόμενες μονάδες της μπαταρίας. Μεγάλα ρούχα, κοσμήματα, μακριά μαλλιά μπορούν να συλληφθούν και να συλληφθούν με περιστρεφόμενα μέρη.

3.6. Πριν ενεργοποιήσετε τον γωνιακό μύλο, φροντίστε να αφαιρέσετε όλα τα εργαλεία και τα κλειδιά. Ένα όργανο που έχει ξεχαστεί σε μια περιστρεφόμενη μονάδα μπορεί να προκαλέσει τραύμα.

3.7. Αν είναι δυνατόν να χρησιμοποιήσετε ένα εξωτερικό σύστημα αναρρόφησης, βεβαιωθείτε ότι είναι ενεργοποιημένο και λειτουργεί σωστά. Η χρήση ενός συστήματος αναρρόφησης μειώνει τους κινδύνους που οφείλονται στη σκόνη που απελευθερώνεται.

4. Προσεκτική στάση απέναντι από το ασύρματο γωνιακό λειαντήρα.

4.1. Μην υπερφορτώνετε τον ασύρματο μύλο.

4.2. Μην χρησιμοποιείτε ένα γωνιακό λειαντήρα του οποίου η σκανδάλη του διακόπτη είναι κατεστραμμένη

Ένας γωνιακός λειαντήρας, ο οποίος δεν μπορεί να απενεργοποιηθεί και να ενεργοποιηθεί με τον τρόπο που παρέχεται από τον κατασκευαστή, είναι επικίνδυνος και πρέπει να επισκευαστεί.

4.3. Φυλάξτε τη μπαταρία σε μέρη όπου δεν μπορεί να φτάσει στα παιδιά.

4.4. Κρατήστε τον ασύρματο μύλο προσεκτικά.

4.5. Κρατήστε τα εργαλεία κοπής πάντα καλά ακονισμένα και καθαρά. Τα καλά διατηρημένα εργαλεία κοπής με αιχμηρές ακμές κοπής έχουν λιγότερη αντίσταση και είναι πιο εύκολο να εργαστούν.

4.6. Χρησιμοποιήστε τη μπαταρία, τα εξαρτήματα και τα εργαλεία σύμφωνα με τις οδηγίες του κατασκευαστή. Λάβετε επίσης υπόψη τις ειδικές συνθήκες εργασίας και τις λειτουργίες που πρέπει να ολοκληρώσετε. Η χρήση μιας επαναφορτιζόμενης μηχανής για άλλες εφαρμογές εκτός αυτών που παρέχει ο κατασκευαστής αυξάνει τον κίνδυνο εργατικών ατυχημάτων.

4.7. Η επισκευή των ηλεκτρικών εργαλείων σας γίνεται καλύτερα μόνο από εξειδικευμένους τεχνικούς της RAIDER, όπου χρησιμοποιούνται μόνο αυθεντικά ανταλλακτικά. Αυτό εξασφαλίζει την ασφαλή λειτουργία τους.

5. Οδηγίες ασφαλείας για τον αγοραστή γωνιών που αγοράσατε.

Γενικές οδηγίες για εργασίες ασφαλούς λείανσης και λείανσης, καθαρισμό με συρματοβούρτσα και κοπή λειαντικών δίσκων.

5.1. Αυτός ο γωνιακός μύλος μπορεί να χρησιμοποιηθεί για λείανση με δίσκο καρβιδίου, λειαντικό βούρτσισμα, καθαρισμό με βούρτσα συρμάτων, κοπή καρμπρατέρ. Τηρείτε όλες τις οδηγίες και τις προειδοποιήσεις, ενημερώστε τις τεχνικές προδιαγραφές και τις εικόνες. Εάν δεν ακολουθήσετε τις παρακάτω οδηγίες, μπορεί να προκληθεί ηλεκτροπληξία, πυρκαγιά και / ή σοβαρός τραυματισμός.

5.2. Αυτός ο γωνιακός μύλος δεν είναι κατάλληλος για στίλβωση. Η εκτέλεση δραστηριοτήτων για τις οποίες δεν έχει σχεδιαστεί ο γωνιακός μύλος μπορεί να είναι επικίνδυνη και να οδηγήσει σε τραυματισμούς.

5.3. Μην χρησιμοποιείτε εξαρτήματα που δεν συνιστώνται από τον κατασκευαστή ειδικά για αυτό το ηλεκτρικό εργαλείο. Το γεγονός ότι μπορείτε να προσαρτήσετε ένα συγκεκριμένο εργαλείο ή εργαλείο στο μηχανήμα δεν εγγυάται την ασφαλή λειτουργία.

5.4. Η επιτρεπτή ταχύτητα περιστροφής του εργαλείου εργασίας πρέπει να είναι τουλάχιστον ίση με τη μέγιστη ταχύτητα περιστροφής της πλάκας γωνίας.

5.5. Η εξωτερική διάμετρος και το πάχος του εργαλείου πρέπει να αντιστοιχούν στα δεδομένα που δίνονται στα τεχνικά χαρακτηριστικά του γωνιακού σας λειαντήρα. Τα εργαλεία εργασίας ακατάλληλου μεγέθους δεν μπορούν να προστατευθούν σωστά ή να ελεγχθούν επαρκώς.

5.6. Οι δίσκοι λείανσης, οι φλάντζες, οι δίσκοι ή άλλα εφαρμοσμένα εργαλεία πρέπει να ταιριάζουν ακριβώς στη γωνία του γωνιακού σας λειαντήρα. Τα εργαλεία εργασίας που δεν ταιριάζουν ακριβώς στον γωνιακό μύλο περιστρέφονται ανομοιόμορφα, δονείται δυνατά και οδηγεί

σε απώλεια ελέγχου πάνω στο μηχάνημα.

5.7. Μην χρησιμοποιείτε εργαλεία που έχουν υποστεί βλάβη. Πριν από κάθε χρήση, ελέγξτε τα εργαλεία εργασίας, π.χ. λειαντικοί δίσκοι για ρωγμές ή αποφλοιωμένες άκρες, ραγισμένοι δίσκοι ή βαριά φθορά, συρμάτινες βούρτσες για σφιχτά κολλημένα ή σπασμένα συρραπτικά. Εάν αφαιρέσετε το γωνιακό λειαντήρα ή το εργαλείο εργασίας, ελέγξτε προσεκτικά για ζημίες ή χρησιμοποιήστε νέα μη κατεστραμμένα εργαλεία εργασίας.

5.8. Χειριστείτε τον εξοπλισμό ατομικής προστασίας. Ανάλογα με την εφαρμογή, εργάζεστε με μάσκα πλήρους όψης, μάτια προστασίας ή γυαλιά ασφαλείας. Εάν είναι απαραίτητο, εργαστείτε με μια μάσκα αναπνοής, προστατευτικά αυτιών, υποδήματα ή μια ειδική ποδιά για να σας προστατεύσουμε από μικρά σωματίδια που λειτουργούν. Τα μάτια σας πρέπει να προστατεύονται από σωματίδια που πετούν στο χώρο εργασίας.

5.9. Βεβαιωθείτε ότι άλλα άτομα βρίσκονται σε ασφαλή απόσταση από την περιοχή εργασίας. Οποιοσδήποτε στην περιοχή εργασίας πρέπει να φοράει ατομικό προστατευτικό εξοπλισμό. Τα σχισμένα κομμάτια του τεμαχίου ή του κατεργαζόμενου τεμαχίου ενδέχεται, λόγω βαριάς επιτάχυνσης, να πετάξουν μακριά και να προκαλέσουν τραυματισμούς και εκτός της περιοχής εργασίας.

5.10. Εάν εκτελείτε δραστηριότητες στις οποίες το εργαλείο μπορεί να έρθει σε επαφή με ζωντανούς αγωγούς υπό τάση ή να επηρεάσει το καλώδιο τροφοδοσίας, κρατήστε το ηλεκτρικό εργαλείο μόνο για ηλεκτρικά μονωμένες λαβές.

5.11. Μην αφήνετε ποτέ τον γωνιακό μύλο πριν το εργαλείο σταματήσει να περιστρέφεται εντελώς. Το περιστρεφόμενο εργαλείο μπορεί να αγγίξει ένα αντικείμενο, με αποτέλεσμα την απώλεια ελέγχου πάνω στον γωνιακό λειαντήρα.

5.12. Κατά τη μεταφορά του γωνιακού λειαντήρα, μην το αφήνετε ανοιχτό. Σε περίπτωση ακούσιας επαφής, τα ρούχα ή τα μαλλιά σας μπορούν να παγιδευτούν από το εργαλείο εργασίας, με αποτέλεσμα το εργαλείο να τραυματιστεί στο σώμα σας.

5.13. Καθαρίστε τα ανοίγματα εξαερισμού του γωνιακού σας λειαντήρα. Ο στρόβιλος του ηλεκτροκινητήρα απορροφά σκόνη στο περίβλημα και η συσσώρευση μεταλλικής σκόνης αυξάνει τον κίνδυνο ηλεκτροπληξίας.

5.14. Μην χρησιμοποιείτε τον γωνιακό μύλο κοντά σε εύφλεκτα υλικά. Οι σπινθήρες που πετούν μπορεί να προκαλέσουν ανάφλεξη τέτοιων υλικών.

5.15. Μην χρησιμοποιείτε εργαλεία εργασίας που απαιτούν την εφαρμογή ψυκτικών μέσων. Η χρήση νερού ή άλλων ψυκτικών μέσων μπορεί να προκαλέσει ηλεκτροπληξία.

6. Kickback και συμβουλές για την αποφυγή του.

6.1. Η ξαφνική αντίδραση της μηχανής ξεκινά από το κλείδωμα ή το κλείδωμα του περιστρεφόμενου εργαλείου, του λειαντικού δίσκου, του υπογούφερ από καουτσούκ, της βούρτσας και πολλά άλλα. Η εμπλοκή ή η παρεμπόδιση προκαλεί το εργαλείο να περιστρέφεται απότομα, με αποτέλεσμα ο γωνιακός μύλος να δέχεται ισχυρή επιτάχυνση κατά την διεύθυνση αντίθετη προς την κατεύθυνση περιστροφής του εργαλείου στο σημείο μανδαλώσεως και να καταστεί ακατάλληλη. Εάν, για παράδειγμα, ένας λειαντικός δίσκος είναι σφηνοειδής ή μπλοκαρισμένος στο τεμάχιο εργασίας, η άκρη του δίσκου που αγγίζει το τεμάχιο εργασίας μπορεί να λυγίσει και ο δίσκος να σπάσει ή να υπάρξει κλωτσιές. Σε αυτήν την περίπτωση, ο δίσκος επιταχύνεται προς το χειριστή του μηχανήματος ή προς την αντίθετη κατεύθυνση, ανάλογα με την κατεύθυνση περιστροφής του δίσκου και τον τόπο εμπλοκής. Σε τέτοιες περιπτώσεις οι λειαντικοί δίσκοι ενδέχεται να σπάσουν. Η απόσυρση γίνεται ως αποτέλεσμα ακατάλληλης ή εσφαλμένης χρήσης του γωνιακού μύλου. Η εμφάνισή του μπορεί να αποφευχθεί ακολουθώντας τις κατάλληλες προφυλάξεις που περιγράφονται παρακάτω.

6.2. Κρατήστε τον γωνιακό μύλο σταθερά και κρατήστε τα χέρια και το σώμα σε τέτοια θέση ώστε να εξουδετερώσετε πιθανή κλωτσιά. Αν ο γωνιακός μύλος διαθέτει βοηθητική λαβή, χρησιμοποιήστε πάντα για να το ελέγξετε καλύτερα όταν πρόκειται για κλωτσιές ή όταν πρόκειται για στιγμές αντίδρασης κατά την ενεργοποίηση. Εάν λάβετε τις κατάλληλες προφυλάξεις εκ των προτέρων, μπορείτε να ελέγξετε το μηχάνημα εάν εμφανιστεί ριπή ή ισχυρός χρόνος αντίδρασης.

- 6.3. Μην τοποθετείτε τα χέρια σας κοντά σε περιστρεφόμενα εργαλεία εργασίας. Αν συμβεί ένα κτύπημα, το εργαλείο μπορεί να σας βλάψει.
- 6.4. Αποφύγετε να στέκεστε στην περιοχή όπου ο γωνιακός μύλος θα πηδήσει όταν συμβεί ένα τζόγο. Η κλωτσιά μετακινεί τη μηχανή σε διεύθυνση αντίθετη προς την κατεύθυνση της κίνησης του εργαλείου στη ζώνη ασφάλισης.
- 6.5. Εργαστείτε ιδιαίτερα προσεκτικά σε περιοχές γωνιών, αιχμηρές άκρες κλπ. Αποφύγετε την απομάκρυνση ή το μπλοκάρισμα τεμαχίων στο τεμάχιο εργασίας. Στην περίπτωση γωνιών ή αιχμηρών άκρων ή όταν το περιστρεφόμενο εργαλείο είναι απωθημένο απότομα, υπάρχει αυξημένος κίνδυνος εμπλοκής. Αυτό προκαλεί απώλεια ελέγχου μηχανής ή κλωτσιές.
- 6.6. Μην χρησιμοποιείτε αλυσιδωτά ή οδοντωτά φύλλα κοπής. Αυτά τα εργαλεία εργασίας προκαλούν συχνά κλωτσιές ή απώλεια ελέγχου πάνω στον γωνιακό λειαντήρα.
7. Ειδικές οδηγίες για ασφαλή λειτουργία κατά την άλεση ή την κοπή με δίσκους λείανσης
- 7.1. Χρησιμοποιείτε μόνο τους λειαντικούς δίσκους που παρέχονται με τον τροχό λείανσης και το προστατευτικό χιτώνιο για το λειαντικό δίσκο που χρησιμοποιείται.
- 7.2. Ο προφυλακτήρας πρέπει να είναι σταθερά στερεωμένος στο γωνιακό μύλο και τοποθετημένος έτσι ώστε να παρέχει μέγιστη ασφάλεια, π.χ. ο λειαντικός δίσκος δεν πρέπει να κατευθύνεται ακάλυπτα από το περιβλήμα στον χειριστή της μηχανής.
- 7.3. Η χρήση λειαντικών δίσκων επιτρέπεται μόνο για τους σκοπούς για τους οποίους προορίζονται. Για παράδειγμα: μην πλένετε ποτέ με την πλευρά ενός δίσκου κοπής. Οι δίσκοι κοπής έχουν σχεδιαστεί για να αφαιρούν το υλικό με την άκρη του.
- 7.4. Χρησιμοποιείτε πάντοτε παξιμάδια ασφάλισης τα οποία βρίσκονται σε άψογη κατάσταση και συμμορφώνονται με το μέγεθος και το σχήμα του δίσκου λείανσης που χρησιμοποιείται. Τα παξιμάδια κλειδώματος για τους δίσκους κοπής μπορεί να διαφέρουν από αυτά των δίσκων λείανσης. 7.5. Μην χρησιμοποιείτε φθαρμένους λειαντικούς δίσκους μεγαλύτερων γωνιακών λειαντικών. Οι δίσκοι για μεγαλύτερες μηχανές δεν έχουν σχεδιαστεί για περιστροφή υψηλής ταχύτητας, με την οποία οι μικρότερες μπορούν να περιστραφούν και να σπάσουν.
8. Ειδικές οδηγίες για ασφαλή λειτουργία με δίσκους κοπής.
- 8.1. Αποφύγετε να ασφαλίσετε τη λεπίδα ή να την τσιμπήσετε σκληρά. Μην εκτελείτε πολύ βαθείς περικοπές. Η υπερφόρτωση του δίσκου κοπής αυξάνει τον κίνδυνο μπλοκαρίσματος ή μπλοκαρίσματος του και, συνεπώς, της εμφάνισης κλωτσιάς ή θραύσης κατά την περιστροφή του.
- 8.2. Αποφύγετε να στέκεστε στην περιοχή μπροστά και πίσω από τον περιστρεφόμενο δίσκο κοπής. Όταν ο δίσκος κοπής βρίσκεται σε επίπεδο με το σώμα σας, σε περίπτωση κλωτσιάς, ο γωνιακός μύλος με τον περιστρεφόμενο δίσκο μπορεί να αναπηδήσει κατευθείαν σε σας και να σας βλάψει.
- 8.3. Εάν ο δίσκος κοπής έχει μπλοκαριστεί ή όταν έχει διακοπεί, απενεργοποιήστε τον γωνιακό μύλο και αφήστε τον μόνο αφού ο δίσκος έχει σταματήσει να περιστρέφεται.
- 8.4. Μην γυρίζετε ξανά τον γωνιακό μύλο αν ο δίσκος βρίσκεται στην έξοδο. Πριν από την κοπή προσεκτικά, περιμένετε να φτάσει ο δίσκος κοπής στην πλήρη ταχύτητα περιστροφής του. Διαφορετικά, ο δίσκος μπορεί να φράξει, να αναπηδήσει από το τεμάχιο εργασίας ή να προκαλέσει ελάττωση.
- 8.5. Βεβαιωθείτε ότι τα μεγάλα τμήματα είναι καλά στερεωμένα με κατάλληλο τρόπο για να μειώσετε τον κίνδυνο κλωτσιάς που προκύπτει από δίσκο κοπής σφηνοειδούς σχήματος. Κατά τη διάρκεια της κοπής, μεγάλες λεπτομέρειες μπορούν να κάμπτονται υπό τη δύναμη του βάρους τους.
- 8.6. Προσέξτε ιδιαίτερα όταν κόβετε κανάλια σε τοίχους ή σε άλλες περιοχές που μπορεί να κρύβουν εκπλήξεις. Ο δίσκος κοπής μπορεί να προκαλέσει την επαφή του μηχανήματος με σωληνές αερίου ή νερού, γραμμές μεταφοράς ηλεκτρικής ενέργειας ή άλλα αντικείμενα.
9. Ειδικές οδηγίες για την ασφαλή λείανση λειαντικών εργασιών.
- 9.1. Μην χρησιμοποιείτε υπερβολικά μεγάλα φύλλα γυαλόχαρτου, τηρήστε τις κατευθυντήριες οδηγίες του κατασκευαστή.
- 9.2. Το λειαντικό χαρτί που εξέρχεται από το δίσκο μπορεί να προκαλέσει τραυματισμούς καθώς και να εμποδίσει και να διαρρήξει το γυαλόχαρτο ή μια ανάκρουση.
10. Ειδικές οδηγίες ασφαλούς καθαρισμού με συρματόβουρτσες.
- 10.1. Μην ξεχνάτε ότι ακόμη και σε κανονική λειτουργία, η βούρτσα τήνιου ρίχνει συρραπτικά. Μην υπερφορτώνετε το

βούρτσα τραβώντας το πολύ. Οι βούρτσες σύρματος που τρέχουν από τη βούρτσα μπορούν εύκολα να εισχωρήσουν στα ρούχα και / ή στο δέρμα σας.

10.2. Βεβαιωθείτε ότι η συρμάτινη βούρτσα δεν αγγίζει την ασφάλεια.

Οι συρμάτινες βούρτσες σε σχήμα δίσκου και κυπέλλου μπορούν να αυξήσουν τη διάμετρο τους λόγω της δύναμης συμπίεσης και των φυγοκεντρικών δυνάμεων.

11. Πρόσθετες οδηγίες για ασφαλή λειτουργία.

Εργασία με γυαλιά ασφαλείας.

11.1. Χρησιμοποιήστε τα κατάλληλα σκεύη για να εντοπίσετε τυχόν κρυφές υποδαπέδιες σωληνώσεις ή επικοινωνήστε με την τοπική εταιρεία παροχής. Η επαφή με τα ενεργά καλώδια μπορεί να προκαλέσει πυρκαγιά και ηλεκτροπληξία Η ζημιά σε αγωγό αερίου μπορεί να προκαλέσει έκρηξη. Η ζημιά στα δίκτυα ύδρευσης έχει ως αποτέλεσμα σοβαρή υλική ζημιά και μπορεί να προκαλέσει ηλεκτροπληξία.

11.2. Κατά το χειρισμό υλικών πέτρας, εργάζονται με εξωτερικό σύστημα εξαγωγής σκόνης. Η χρήση ενός συστήματος συλλογής σκόνης περιορίζει τις βλάβες που προκαλούνται από τη σκόνη στην υγεία.

11.3. Κατά την εργασία, κρατήστε τον γωνιακό μύλο σταθερά και με τα δύο χέρια και κρατήστε τη σταθερή θέση του σώματος. Με τα δύο χέρια, ο γωνιακός μύλος είναι ασφαλέστερος.

11.4. Παρέχετε τις λεπτομερείς λεπτομέρειες. Μια λεπτομέρεια που πιάνεται με κατάλληλα εξαρτήματα ή ακύλες κλειδώνεται πιο σταθερά και σταθερά από ό, τι αν το κρατάτε με το χέρι.

11.5. Κρατήστε το χώρο εργασίας σας καθαρό. Τα μείγματα διαφόρων υλικών είναι ιδιαίτερα επικίνδυνα. Τα λεπτόκοκκα χύτευματα ελαφρών μετάλλων μπορούν να αναφλεγούν ή να εκραγούν.

11.6. Μην χρησιμοποιείτε εξαρτήματα που δεν συνιστώνται από τον κατασκευαστή ειδικά για αυτό το ηλεκτρικό εργαλείο. Το γεγονός ότι μπορείτε να προσαρτήσετε ένα συγκεκριμένο εργαλείο ή εργαλείο στο μηχάνημα δεν εγγυάται την ασφαλή λειτουργία.

11.7. Μην τοποθετείτε τα χέρια σας κοντά σε περιστρεφόμενη εργαλεία εργασίας.

11.8. Καθαρίστε τακτικά τις οπές αερισμού του ασύρματου μηχανήματος.

11.9. Χρησιμοποιήστε μόνο τη συνιστώμενη μπαταρία και φορτιστή.

11.10. Για να καθαρίσετε το ασύρματο μηχάνημα, χρησιμοποιήστε μαλακό και στεγνό πανί. Ποτέ μην χρησιμοποιείτε διαλύτες ή αλκοόλ.

12. Λειτουργική περιγραφή και σκοπός του ασύρματου γωνιακού λειαντήρα.

Ο ασύρματος γωνιακός μύλος είναι ένα ηλεκτρικό εργαλείο που τροφοδοτείται από μια μπαταρία.

Πρωωθείται από έναν μονοφασικό κινητήρα συλλέκτη του οποίου η ροπή μεταδίδεται στον άξονα εξόδου μέσω μιας κορώνας και ενός πινιόν. Ο ασύρματος γωνιακός μύλος έχει σχεδιαστεί για την κοπή και λείανση υλικών όπως πέτρα και μέταλλο. Ο γωνιακός λειαντήρας έχει σχεδιαστεί για κοπή, τραχύ λείανση και βούρτσισμα σύρματος σε μεταλλικές και πέτρινες επιφάνειες χωρίς τη χρήση νερού.

Με ειδικά αξεσουάρ λείανσης, ο γωνιακός μύλος μπορεί επίσης να χρησιμοποιηθεί για λειαντική λείανση. Τα ηλεκτρικά εργαλεία με ασύρματο, ασύρματο τροφοδοτικό είναι ιδιαίτερα κατάλληλα για εργασίες σχετικές με την εσωτερική διακόσμηση, την προσαρμογή του δωματίου και πολλά άλλα.

Όταν εργάζεστε σε μέταλλο και πέτρα, ο τροχός λείανσης πρέπει να χρησιμοποιείται μόνο όταν έχει τοποθετηθεί το προστατευτικό ασφαλείας!

Δεν επιτρέπεται η χρήση του ηλεκτρικού εργαλείου για δραστηριότητες διαφορετικές από τον προορισμό του!

13. Δεδομένα θορύβου και κραδασμών.

Οι τιμές θορύβου και κραδασμών έχουν μετρηθεί σύμφωνα με το πρότυπο EN 60745:

Επίπεδο ηχητικής πίεσης: $L_pA = 85,06 \text{ dB (A) K} = 3 \text{ dB (A)}$

Επίπεδο ηχητικής ισχύος: $L_wA = 96,06 \text{ dB (A) K} = 3 \text{ dB (A)}$

Επιτάχυνση δονήσεων (λαβή): $ah = 6,151 \text{ m / s}^2$, σφάλμα $K = 1,5 \text{ m / s}^2$

Τιμή επιτάχυνσης κραδασμών / πρόσθετη λαβή /: $ah = 4,144 \text{ m / s}^2$, σφάλμα $K = 1,5 \text{ m / s}^2$

14. Προετοιμασία για εργασία.

14.1. Χρησιμοποιήστε προστατευτικό εξοπλισμό.

14.1.1. Προστατευτική φρουρά.

Τοποθετήστε το προστατευτικό κάλυμμα του πέλματος στο γωνιακό λειαντήρα. Ρυθμίστε τη θέση του προστατευτικού καλύμματος σύμφωνα με την ειδική δραστηριότητα που εκτελείται. Τοποθετήστε το προστατευτικό κάλυμμα έτσι ώστε να προστατεύεται από σπινθήρες που δεν λειτουργούν.

14.1.2. Μια βοηθητική / πρόσθετη λαβή.

Χρησιμοποιήστε τον γωνιακό λειαντήρα μόνο με μια βοηθητική χειρολαβή τοποθετημένη. Βγάλτε

τη βοηθητική λαβή ανάλογα με το πώς λειτουργεί το μηχανήμα στα αριστερά, τα επάνω ή δεξιά της κεφαλής (3 θέσεις).

14.2. Τοποθέτηση εργαλείων λείανσης.

Κατά την εργασία, οι δίσκοι λείανσης και κοπής θερμαίνονται έντονα, μην τις αγγίζετε μέχρι να κρυσώσουν.

Καθαρίστε τον άξονα και όλα τα μέρη που θα τοποθετήσετε. Κατά τη σφίξιμο και την απελευθέρωση των εργαλείων, πιέστε το κουμπί για να ασφαλίσετε τον άξονα του γωνιακού μύλου. Πατήστε το κουμπί ασφάλισης άξονα μόνο όταν είναι ακίνητο. Διαφορετικά, ο γωνιακός μύλος μπορεί να καταστραφεί.

14.3. Δίσκος για λείανση ή κοπή.

Προσέξτε τις επιτρεπόμενες διαστάσεις του τεμαχίου. Η διάμετρος των οπών πρέπει να ταιριάζει στο πόδι της κεντρικής φλάντζας. Μην χρησιμοποιείτε προσαρμογείς ή μειωτήρες. Κατά την τοποθέτηση δίσκων κοπής με διαμάντια, βεβαιωθείτε ότι το βέλος που δείχνει την κατεύθυνση περιστροφής αντιστοιχεί στην κατεύθυνση περιστροφής του γωνιακού μύλου. Για να κλειδώσετε δίσκους για λείανση ή κοπή, βιδώστε το παξιμάδι και σφίξτε το με ένα ειδικό κλειδί. Μετά την εγκατάσταση του λειαντικού δίσκου, βεβαιωθείτε ότι ο δίσκος έχει τοποθετηθεί σωστά και μπορεί να περιστρέφεται ελεύθερα πριν ενεργοποιήσετε τον γωνιακό μύλο. Βεβαιωθείτε ότι ο λειαντικός δίσκος δεν αγγίζει το προστατευτικό περίβλημα ή άλλες λεπτομέρειες του γωνιακού λειαντήρα.

14.4. Βούρτσα ή πινέλο συρμάτων δίσκου.

Η βούρτσα ή το πινέλο συρμάτων δίσκου που χρησιμοποιείται θα πρέπει να τυλίγονται στον άξονα του γωνιακού λειαντήρα έτσι ώστε να αγγίζει τη φλάντζα του άξονα στο άκρο του σπειρώματος. Σφίξτε τη βούρτσα ή το πινέλο του δίσκου με ένα κλειδί.

15. Σύστημα συλλογής σκόνης.

Οι σκόνες που απελευθερώνονται κατά την επεξεργασία υλικών, όπως χρώματα μολύβδου, ορισμένοι τύποι ξύλου, ορυκτά και μέταλλα μπορεί να είναι επικίνδυνα για την υγεία. Η επαφή με το δέρμα ή η εισπνοή τέτοιων σκονών μπορεί να προκαλέσει αλλεργικές αντιδράσεις ή / και ασθένειες της αναπνευστικής οδού του χειριστή ή των ατόμων που βρίσκονται κοντά. Ορισμένες σκόνες, όπως εκείνες που εξάγονται από την επεξεργασία οξυών και δρυών, θεωρούνται καρκινογόνες, ειδικά σε συνδυασμό με χημικές ουσίες επεξεργασίας ξύλου (χρωμικά, συντηρητικά κ.λπ.). Εάν είναι δυνατόν, χρησιμοποιήστε σύστημα εξαγωγής σκόνης. Εξασφαλίστε καλό εξαερισμό στο χώρο εργασίας. Συνιστάται η χρήση μάσκας αναπνοής με φίλτρο κλάσης P2.

16. Εργαστείτε με το γωνιακό τριβείο.

16.1. Φορτίστε την επαναφορτιζόμενη μπαταρία λιθίου.

Αφαιρέστε την μπαταρία από τη λαβή, πατήστε το κουμπί για να το κάνετε αυτό. Προσέξτε την τάση του ρεύματος κατά τη φόρτιση της μπαταρίας! Η τάση δικτύου πρέπει να ταιριάζει με τα δεδομένα στην ετικέτα του φορτιστή. Οι συσκευές που επισημαίνονται με 230V μπορούν επίσης να τροφοδοτηθούν με τάση 220V. Η πράσινη λυχνία LED θα αλλάξει. Σπρώξτε τη μπαταρία στο φορτιστή.

Βλέπε πίνακα εξήγησης:

Κατάσταση δείκτη		Επεξηγήσεις και ενέργειες
Κόκκινο LED	Πράσινο LED	Ετοιμο για χρήση Ο φορτιστής είναι συνδεδεμένος στο δίκτυο και είναι έτοιμος για χρήση. δεν υπάρχει μπαταρίας στο φορτιστή
Μακριά από	Επί	
Επί	Μακριά από	"Φόρτιση Ο φορτιστής φορτίζει τη μπαταρία "
Μακριά από	Επί	"Η μπαταρία είναι φορτισμένη και έτοιμη για χρήση. Χρόνος φόρτισης για μπαταρία 2,0 Ah: 60 λεπτά Δράση: Αφαιρέστε τη μπαταρία από το φορτιστή. Αποσυνδέστε το φορτιστή από την παροχή ηλεκτρικού ρεύματος. "

Εάν η μπαταρία δεν μπορεί να φορτιστεί, ελέγξτε τα εξής:

- τάση επαφής
- κάνει καλή επαφή με τις επαφές του φορτιστή

Εάν η μπαταρία δεν μπορεί να φορτιστεί ξανά, επισκεφθείτε ένα εξουσιοδοτημένο κέντρο υπηρεσιών RAIDER.

Για να βεβαιωθείτε ότι η επαναφορτιζόμενη μπαταρία ιόντων λιθίου θα διαρκεί περισσότερο, θα πρέπει να την επαναφορτίσετε αμέσως. Πρέπει να επαναφορτίσετε την μπαταρία όταν παρατηρήσετε ότι η ισχύς του ασύρματου εργαλείου μειώνεται.

16.2. Δείκτης χωρητικότητας μπαταρίας.

Πατήστε το κουμπί στην ένδειξη της χωρητικότητας της μπαταρίας. Δείχνει την κατάσταση της φόρτισης της μπαταρίας χρησιμοποιώντας 3 λυχνίες LED.

Όλες οι 3 λυχνίες LED ανάβουν: Η μπαταρία φορτίζεται

2 ενδεικτικές λυχνίες LED είναι ενεργοποιημένες: Η μπαταρία έχει αρκετή υπολειπόμενη φόρτιση
1 LED είναι αναμμένη: Η μπαταρία είναι χαμηλή, φορτίζετε την μπαταρία

Όλες οι λυχνίες LED αναβοσβήνουν: Η μπαταρία έχει σπάσει εντελώς και είναι ελαττωματική. Μη χρησιμοποιείτε ή φορτίζετε ελαττωματική μπαταρία.

16.3. Ενεργοποιήστε και απενεργοποιήστε.

Ο γωνιακός λειαντήρας είναι εφοδιασμένος με διακόπτη ασφαλείας για την αποφυγή βλάβης. Για να την ενεργοποιήσετε, πατήστε το διακόπτη ενεργοποίησης / απενεργοποίησης προς τα δεξιά και έπειτα προς τα εμπρός. Για να απενεργοποιήσετε τον γωνιακό μύλο, πατήστε το διακόπτη προς τα πίσω. Ο διακόπτης ενεργοποίησης / απενεργοποίησης θα επιστρέψει στην αρχική σας συσκευή. Ελέγξτε τα εργαλεία πριν τα χρησιμοποιήσετε. Το εργαλείο εργασίας πρέπει να εγκατασταθεί με άψογο τρόπο και να περιστραφεί χωρίς να αγγίζει οπουδήποτε. Αφήστε το να περιστραφεί χωρίς φορτίο για τουλάχιστον ένα λεπτό. Μην χρησιμοποιείτε εργαλεία εργασίας που έχουν υποστεί ζημιά, χτυπήματα ή δονήσεις. Τα κατεστραμμένα εργαλεία εργασίας μπορεί να καταστραφούν και να προκαλέσουν σοβαρούς τραυματισμούς.

Πριν αγγίξει ο δίσκος την περιοχή εργασίας, το μηχάνημα πρέπει να λειτουργεί με τη μέγιστη ταχύτητα.

Προσέξτε όταν κόβετε κανάλια σε φέροντες τοίχους. Πριν ξεκινήσετε την εργασία σας, συμβουλευτείτε τον μηχανικό κτίριο, τον αρχιτέκτονα ή τον υπεύθυνο εργοτάξιο.

Κλείστε κατάλληλα τα κατασκευασμένα μέρη.

Μην υπερφορτώνετε τον γωνιακό μύλο στο βαθμό που η περιστροφή του σταματά.

16. 4. Αντικατάσταση δίσκων λείανσης.

Χρησιμοποίηστε ένα κλειδί περόνης για να εναλλάξετε τους δίσκους.

Προειδοποίηση:

Απλή εναλλαγή δίσκων ασφάλισης άξονα:

Σπρώξτε την ασφάλεια του άξονα και αφήστε τον τροχό λείανσης να ασφαλίσει στη θέση του.

Ανοίξτε το περικόχλιο φλάντζας με το κλειδί περόνης. Σπρώξτε μόνο το κλειδωμα του άξονα όταν ο ηλεκτροκινητήρας και ο άξονας είναι ακίνητοι! Πρέπει να κρατήσετε πατημένο το κλειδωμα του άξονα κατά την αλλαγή του δίσκου!

Ενώ εργάζεστε, οι δίσκοι λείανσης και κοπής θερμαίνονται πολύ, μην τα αγγίζετε μέχρι να κρυσώσουν.

16.5. Ακατέργαστη άλεση.

Ποτέ μην χρησιμοποιείτε σκληρούς δίσκους λείανσης.

Όταν εργάζεστε με κλίση 30 ° έως 40 ° κατά την άλεση, θα έχετε τα καλύτερα αποτελέσματα. 16.6.

Λείανση με δίσκο με γυαλόχαρτο.

Μπορείτε επίσης να εργαστείτε σε λυγισμένες επιφάνειες με δίσκο λείανσης.

16.7. Κοπή μετάλλου.

Όταν κόβετε, εργάζεστε με μέτρια, προσαρμοσμένη τροφή. Μην πιέζετε το δίσκο κοπής, μην το σφίγγετε ούτε περιστρέφετε με αυτό. Κατά την απενεργοποίηση του γωνιακού λειαντήρα, μην πιέζετε το δίσκο.

Κατά την κοπή προφίλ και σωλήνων με ορθογώνια διατομή, είναι καλύτερο να ξεκινήσετε την κοπή από τη μικρότερη διατομή.

16.8. Κοπή πέτρινων υλικών.

Είναι δυνατή μόνο η χρήση του γωνιακού μύλου για ξηρή κοπή και στεγνή λείανση.

Όταν κόβετε πέτρινα υλικά, είναι καλύτερο να χρησιμοποιήσετε ένα δίσκο κοπής με διαμάντια.

17. Πληροφορίες σχετικά με την μπαταρία.

17.1 Η μπαταρία παρέχεται με το ασύρματο εργαλείο σας αφορτιστο. Η μπαταρία πρέπει να φορτιστεί πριν χρησιμοποιήσετε το εργαλείο για πρώτη φορά.

17.2 Για βέλπστη απόδοση μπαταρίας, αποφύγετε ασθενείς κύκλους εκκένωσης. Φορτίστε συχνά την μπαταρία.

17.3 Αποθηκεύστε την επαναφορτιζόμενη μπαταρία τουλάχιστον 40% σε δροσερό μέρος, η ιδανική θερμοκρασία αποθήκευσης είναι 15%.

17.4 Οι μπαταρίες ιόντων λιθίου υπόκεινται σε φυσική διαδικασία γήρανσης. Η μπαταρία πρέπει να αντικατασταθεί όταν η χωρητικότητα μειωθεί στο 80% της χωρητικότητας μιας νέας μπαταρίας. Η διαρροή των κυμαλών σε μια παλιά επαναφορτιζόμενη μπαταρία δεν πληροί πλέον τις απαιτήσεις ισχύος και κατά συνέπεια προκαλεί κίνδυνο για την ασφάλεια.

17.5 Μην πετάτε τις μπαταρίες σε ανοιχτή φωτιά. Υπάρχει κίνδυνος έκρηξης.

17.6 Μην ανάβετε τις μπαταρίες ή τις εκθέτετε σε γυμνές φλόγες.

17.7. Μην αραιώνετε πλήρως τις μπαταρίες. Η πλήρης αποφόρτιση θα καταστρέψει τις μπαταρίες.

Η συνθήσετρη αιτία πλήρους αραιώσεης είναι η παρατεταμένη αποθήκευση και η μη χρήση μερικώς αραιωμένων μπαταριών.

17.8. Προστατεύστε τις επαναφορτιζόμενες μπαταρίες και τα εργαλεία από υπερφόρτωση! Η υπερφόρτωση θα προκαλέσει υπερθέρμανση και βλάβη των κυμαλών της μπαταρίας χωρίς εξωτερική θέρμανση.

17.9. Αποφύγετε ζημιές και κραδασμούς. Αντικαταστήστε τις επαναφορτιζόμενες μπαταρίες που έχουν πέσει από ύψος άνω του ενός μέτρου ή που έχουν υποστεί σοβαρές διαταραχές ακόμη και αν η θήκη της μπαταρίας δεν φαίνεται κατεστραμμένη. Οι μπαταρίες της μπαταρίας μπορεί να υποστούν σοβαρή ζημιά. Από αυτή την άποψη, διαβάστε τις πληροφορίες επεξεργασίας αποβλήτων.

17.10. Εάν η μπαταρία είναι υπερφορτωμένη και υπερθερμανθεί, ο ενσωματωμένος διακόπτης ασφαλείας θα σβήσει τον εξοπλισμό για να εξασφαλίσει την ασφάλεια. Μην πιέζετε το διακόπτη on / off. περισσότερα εάν ο διακόπτης ασφαλείας είναι ενεργοποιημένος. Αυτό μπορεί να προκαλέσει βλάβη στην μπαταρία.

17.11. Χρησιμοποιείτε μόνο πρωτότυπες επαναφορτιζόμενες μπαταρίες. Η χρήση άλλων μπαταριών μπορεί να προκαλέσει τραυματισμούς και κίνδυνο πυρκαγιάς.

17.12. Η μπαταρία δεν προορίζεται για χρήση από άτομα (συμπεριλαμβανομένων παιδιών) με περιορισμένες σωματικές, αισθητηριακές ή διανοητικές δυνατότητες ή για άτομα χωρίς εμπειρία και γνώση του εξοπλισμού, εκτός εάν η χρήση παρακολουθείται ή χρησιμοποιείται σύμφωνα με το χειρίδιο οδηγιών που είναι υπεύθυνο για την ασφάλεια. Πρέπει να προσέχετε ώστε τα παιδιά να μην παίζουν με τον εξοπλισμό. Η διαδικασία φόρτισης της μπαταρίας πρέπει να βρίσκεται υπό τον έλεγχο του χρήστη.

17.13. Η επαναφορτιζόμενη μπαταρία πρέπει να φορτίζεται μόνο με το συνιστώμενο φορτιστή. Η χρήση φορτιστή που έχει σχεδιαστεί για τη φόρτιση άλλων τύπων επαναφορτιζόμενων μπαταριών δημιουργεί κίνδυνο πυρκαγιάς. Η μπαταρία πρέπει να χρησιμοποιείται μόνο με μηχανήματα από το σύστημα R20. Η χρήση άλλων μηχανών μπορεί να προκαλέσει τραυματισμό ή πυρκαγιά

17.14. Όταν η μπαταρία δεν χρησιμοποιείται, πρέπει να αποθηκεύεται μακριά από μεταλλικά αντικείμενα όπως συνδετήρες, νομίσματα, κλειδιά, καρφιά, βίδες ή άλλα μικρά μεταλλικά στοιχεία που μπορεί να προκαλέσουν βραχυκύκλωμα στις επαφές της μπαταρίας. Το βραχυκύκλωμα επαφής μπορεί να προκαλέσει τραυματισμούς ή πυρκαγιά

17.15. Σε περίπτωση ζημιάς ή / και ακατάλληλης χρήσης της μπαταρίας, μπορεί να προκληθεί εκκένωση αερίου. Εξαερώστε την περιοχή, σε περίπτωση καταγγελίας συμβουλευτείτε γιατρό. Τα αέρια μπορούν να βλάψουν τους αεραγωγούς.

17.16. Σε ακραίες συνθήκες, μπορεί να εξαντληθεί υγρό από την μπαταρία. Μπορεί να προκαλέσει ερεθισμό ή εγκαύματα. Σε περίπτωση καταγραφής μιας τέτοιας διαρροής, ακολουθήστε την εξής διαδικασία:

- τρίψτε απαλά το υγρό με ένα πανί. Αποφύγετε την επαφή του υγρού με το δέρμα και τα μάτια.
- Εάν το υγρό έρθει σε επαφή με το δέρμα, η αντίστοιχη περιοχή του σώματος πρέπει να πλυθεί αμέσως με άφθονο καθαρό νερό, πιθανώς εξουδετερώνοντας το υγρό με ένα ασθενές οξύ, όπως χυμό λεμονιού ή ξίδι.
- Εάν το υγρό εισχωρήσει στα μάτια, ξεπλύνετε αμέσως με άφθονο καθαρό νερό για τουλάχιστον 10 λεπτά και αναζητήστε ιατρική βοήθεια.

17.17. Μην χρησιμοποιείτε επαναφορτιζόμενη μπαταρία που έχει υποστεί ζημιά ή έχει τροποποιηθεί. Οι κατεστραμμένες ή τροποποιημένες επαναφορτιζόμενες μπαταρίες μπορούν να λειτουργήσουν απρόβλεπτα και να προκαλέσουν πυρκαγιά, έκρηξη ή κίνδυνο τραυματισμού.

17.18. Η μπαταρία δεν πρέπει να εκτίθεται σε υγρασία ή νερό. Ενέχουν επίσης κίνδυνο για το υδάτινο περιβάλλον.

Η επαναφορτιζόμενη μπαταρία πρέπει να παραμένει πάντα μακριά από πηγές θερμότητας.

17.19. Ακολουθήστε όλες τις οδηγίες φόρτωσης. Μην φορτίζετε την μπαταρία σε θερμοκρασία εκτός των καθορισμένων ορίων στις οδηγίες λειτουργίας. Η εσφαλμένη φόρτιση ή φόρτιση σε θερμοκρασία εκτός του καθορισμένου εύρους μπορεί να προκαλέσει βλάβη στη μπαταρία και να αυξήσει τον κίνδυνο πυρκαγιάς.

17.20. Απαγορεύεται η επισκευή των φθαρμένων επαναφορτιζόμενων μπαταριών. Οι επισκευές επιτρέπεται μόνο από τον κατασκευαστή ή από ένα εξουσιοδοτημένο κέντρο σέρβις.

Προσοχή! Οι επαναφορτιζόμενες μπαταρίες ιόντων λιθίου μπορούν να διαρρεύσουν, να αναφλεγούν ή να εκραγούν αν θερμαίνονται σε υψηλές θερμοκρασίες ή σε βραχυκύκλωμα. Δεν πρέπει να αποθηκεύονται στο αυτοκίνητο κατά τη διάρκεια ζεστών και ηλιόλουστων ημερών. Μην ανοίγετε την μπαταρία. Οι επαναφορτιζόμενες μπαταρίες ιόντων λιθίου περιέχουν ηλεκτρονικές συσκευές ασφαλείας, οι οποίες, εάν έχουν υποστεί ζημιά, μπορούν να προκαλέσουν πυρκαγιά ή έκρηξη της μπαταρίας.

18. Σχετικά με τις συσκευές φόρτισης και τη διαδικασία φόρτισης

18.1. Ανατρέξτε στα δεδομένα στην πινακίδα δεδομένων του φορτιστή. Φροντίστε να συνδέσετε το φορτιστή στο τροφοδοτικό με την τάση που αναγράφεται στην πινακίδα. Ποτέ μην συνδέετε το φορτιστή σε δίκτυο διαφορετικών τάσεων.

18.2. Προστατέψτε το φορτιστή και το καλώδιό του από ζημιές και αιχμηρές άκρες. Τα κατεστραμμένα καλώδια πρέπει να επισκευάζονται αμέσως από εξειδικευμένο ηλεκτρολόγο.

18.3. Κρατήστε το φορτιστή, τις επαναφορτιζόμενες μπαταρίες και το εργαλείο μπαταρίας μακριά από παιδιά.

18.4. Μην χρησιμοποιείτε φθαρμένους φορτιστές.

18.5. Μην χρησιμοποιείτε τον παρεχόμενο φορτιστή για να φορτίσετε άλλα επαναφορτιζόμενα εργαλεία.

18.6. Κατά τη χρήση, η μπαταρία θερμαίνεται. Αφήστε το να κρυώσει σε θερμοκρασία δωματίου πριν ξεκινήσετε τη φόρτιση.

18.7. Οι φορτιστές του συστήματος R20 διαθέτουν λειτουργία αυτόματης απενεργοποίησης μετά τη φόρτιση της μπαταρίας.

18.8. Μην χρησιμοποιείτε ή επαναφορτίζετε τις μπαταρίες εάν υποπτεύεστε ότι έχουν επαναφορτιστεί για τελευταία φορά περισσότερο από 12 μήνες.

- 18.9. Η φόρτιση επαναφορτιζόμενων μπαταριών σε θερμοκρασίες κάτω από 10% θα προκαλέσει χημική βλάβη στο κελί και μπορεί να προκαλέσει πυρκαγιά.
- 18.10. Μην χρησιμοποιείτε μπαταρίες που θερμαίνονται κατά τη διάρκεια της διαδικασίας φόρτισης, καθώς ενδέχεται να έχουν παρουσιαστεί δυσλειτουργίες των κυψελών της μπαταρίας.
- 18.11. Μην χρησιμοποιείτε μπαταρίες που έχουν καμφθεί ή παραμορφωθεί κατά τη διάρκεια της διαδικασίας φόρτισης / εκκένωσης αερίου, πυρόλυσης, σφυρίγματος κλπ.).
- 18.12. Ποτέ μην εκφορτίζετε τη μπαταρία / το συνιστώμενο επίπεδο απαγωγής max. 40%). Η πλήρης αποφόρτιση της μπαταρίας θα προκαλέσει πρόωρη γήρανση των κυψελών της μπαταρίας.
- 18.13. Ποτέ μην φορτίζετε και αφήνετε την μπαταρία χωρίς επίτηρηση.
- 18.14. Ο συγκεκριμένος φορτιστής δεν προορίζεται για χρήση από άτομα (συμπεριλαμβανομένων παιδιών) με περιορισμένες σωματικές, αισθητηριακές ή διανοητικές δυνατότητες ή για άτομα χωρίς εμπειρία και γνώση του εξοπλισμού, εκτός εάν παρακολουθείται η χρήση ή σύμφωνα με το εγχειρίδιο οδηγιών για τη συσκευή που μεταδίδεται από υπεύθυνους για την ασφάλεια.
- 18.15. Ο φορτιστής δεν πρέπει να εκτίθεται σε υγρασία ή νερό.
- 18.16. Πριν από οποιαδήποτε συντήρηση ή καθαρισμό του φορτιστή, πρέπει να αποσυνδέσετε το φορτιστή από την παροχή ρεύματος.
- 18.17. Μην χρησιμοποιείτε το φορτιστή σε εύφλεκτο υπόστρωμα (π.χ. χαρτί, πανί) ή κοντά σε εύφλεκτες ουσίες. Λόγω της φόρτισης του φορτιστή στη διαδικασία φόρτισης, υπάρχει κίνδυνος πυρκαγιάς.
- 18.18. Ελέγξτε την κατάσταση του φορτιστή, του καλωδίου και του φισ πριν από κάθε χρήση. Σε περίπτωση βλαβών, μην χρησιμοποιείτε το φορτιστή. Μην επιχειρήσετε να αποσυναρμολογήσετε το φορτιστή.
- 18.19. Όταν ο φορτιστής δεν χρησιμοποιείται, πρέπει να αποσυνδεθεί από το δίκτυο.
- 18.20. Απαγορεύεται η επισκευή ενός φθαρμένου φορτιστή. Η εκτέλεση της επισκευής του φορτιστή επιτρέπεται μόνο από τον κατασκευαστή ή από ένα εξουσιοδοτημένο κέντρο σέρβις.
19. Προστασία από περιβαλλοντικές επιπτώσεις.
- 19.1. Προστατέψτε το φορτιστή και τις μπαταρίες από την υγρασία και τη βροχή. Η υγρασία και η βροχή μπορούν να προκαλέσουν επικίνδυνη βλάβη.
- 19.2. Μην χρησιμοποιείτε φορτιστή ή μπαταρία κοντά σε εύφλεκτους ατμούς και υγρά.
- 19.3. Χρησιμοποιήστε το φορτιστή και την μπαταρία μόνο σε ξηρές θέσεις και σε θερμοκρασία περιβάλλοντος 0-45 °C.
- 19.4. Μην αποθηκεύετε το φορτιστή και την μπαταρία σε χώρους όπου η θερμοκρασία μπορεί να φτάσει πάνω από 30 °C. Ειδικότερα, μην αφήνετε το φορτιστή σε ένα αυτοκίνητο σταθμευμένο στον ήλιο.
- 19.5. Προστατέψτε τις μπαταρίες από υπερθέρμανση. Η υπερφόρτωση, η υπερβολική φόρτιση και η έκθεση σε άμεσο ηλιακό φως θα προκαλέσουν υπερθέρμανση των κυψελών. Ποτέ μην φορτίζετε ή χειρίζεστε μπαταρίες που έχουν υπερθερμανθεί - αντικαταστήστε τις το συντομότερο δυνατόν.
- 19.6. Αποθήκευση μπαταριών, φορτιστών και επαναφορτιζόμενων εργαλείων. Όροι χρήσης. Φυλάσσετε το φορτιστή και το φορτιστή μπαταρίας μόνο σε ξηρό μέρος και σε θερμοκρασία περιβάλλοντος 10-30 °C. Προστατέψτε τα από την υγρασία και το άμεσο ηλιακό φως. Μόνο επαναφορτίζετε πλήρως φορτισμένες επαναφορτιζόμενες μπαταρίες / φορτίζονται τουλάχιστον 40% /. Κατά τη λειτουργία, χρησιμοποιήστε τον φορτιστή μπαταρίας, τον γωνιακό μύλο και την μπαταρία μόνο σε ξηρό μέρος και σε θερμοκρασία περιβάλλοντος 0-45 °C.
- 19.7. Προστατέψτε τη μπαταρία ιόντων λιθίου από παγετό. Οι επαναφορτιζόμενες μπαταρίες που αποθηκεύονται κάτω από 0 °C για περισσότερο από 60 λεπτά πρέπει να απορρίπτονται.
- 19.8. Κατά τον χειρισμό των μπαταριών, να γνωρίζετε το ηλεκτροστατικό φορτίο. Οι ηλεκτροστατικές εκκενώσεις προκαλούν ζημιά στο ηλεκτρονικό σύστημα προστασίας και τις κυψέλες μπαταρίας.
20. Συντήρηση και συντήρηση.
- 20.1. Συντήρηση και καθαρισμός.
- Για να δουλέψετε καλά και με ασφάλεια, διατηρήστε το γωνιακό μύλο και τα ανοίγματα εξερισμού καθαρά. Κάνετε περιοδικά διαλείμματα στην εργασία. Αποθηκεύστε και χειρίζεστε προσεκτικά τα εξαρτήματα. Σκουπίστε το μηχάνημα με καθαρό πανί ή φυσήξτε το με συμπιεσμένο αέρα χαμηλής πίεσης. Καθαρίζετε τακτικά με ένα υγρό πανί και λίγο απαλό απορρυπαντικό. Μην χρησιμοποιείτε απορρυπαντικά ή διαλύτες.

20.2. Ο ασύρματος μύλος είναι εξοπλισμένος με κινητήρα χωρίς ψήκτρες.

20.3. Εάν παρουσιάσετε μη φυσιολογικό θόρυβο στο γωνιακό μύλο, σταματήστε να εργάζεστε αμέσως και επικοινωνήστε με το πλησιέστερο κέντρο σέρβις της RAIDER.

21. Προστασία του περιβάλλοντος.

21.1. Για την προστασία του περιβάλλοντος, το ηλεκτρικό εργαλείο και η συσκευασία πρέπει να υποβάλλονται σε κατάλληλη επεξεργασία για την επαναχρησιμοποίηση των πρώτων υλών που περιέχονται σε αυτό. Μην πετάτε τα ηλεκτρικά εργαλεία στα οικιακά απορρίμματα! Σύμφωνα με την



οδηγία της Ευρωπαϊκής Ένωσης 2012/19 / ΕΚ σχετικά με τα ηλεκτρικά και ηλεκτρονικά βοηθήματα στο τέλος του κύκλου ζωής τους και την επικύρωση και ως εθνική νομοθεσία, τα ηλεκτρικά εργαλεία που δεν μπορούν πλέον να χρησιμοποιηθούν πρέπει να συλλέγονται χωριστά και να υποβάλλονται σε κατάλληλη επεξεργασία για την ανάκτηση των περιεχομένων πρώτων υλών.

21.2. Επαναφορτιζόμενη μπαταρία.

Μπαταρία ιόντων λιθίου (ιόντων λιθίου).

Μην απορρίπτετε τις μπαταρίες σε οικιακά απορρίμματα ή σε δεξαμενές νερού! Μην τα κάψετε!

Οι μπαταρίες πρέπει να συλλέγονται, να ανακυκλώνονται ή να απορρίπτονται με φιλικό προς το περιβάλλον τρόπο. Σύμφωνα με την οδηγία 2006/66 / ΕΚ, οι ελαττωματικές ή οι αποβλήτες μπαταρίες ή οι μπαταρίες πρέπει να ανακυκλώνονται.

Поздравляем вас с покупкой машины из быстрорастущего бренда для электрических, бензиновых и пневматических машин - RAIDER. При правильной установке и эксплуатации RAIDER - надежные и надежные машины, и работа с ними принесет вам настоящее удовольствие. Для вашего удобства есть отличная сервисная сеть с 45 сервисными станциями по всей стране.

Перед использованием этой машины внимательно прочитайте эту «Инструкцию по использованию».

В целях вашей безопасности и обеспечения надлежащего использования внимательно прочитайте эту инструкцию, включая рекомендации и предупреждения в ней. Чтобы избежать ненужных ошибок и инцидентов, важно, чтобы эти инструкции оставались доступными для будущих ссылок на всех, кто будет использовать эту машину. Если вы продаете его новому владельцу, «Инструкция по использованию» должна быть передана новому владельцу, чтобы новый пользователь мог ознакомиться с соответствующими мерами предосторожности и инструкциями по эксплуатации.

«Euromaster Import Export» Ltd является уполномоченным представителем производителя и владельца товарного знака RAIDER. Адрес руководства компании находится в Софии 1231, 246 Lomsko Shose Blvd., тел. : 0700 44 155, 934 10 10, www.raider.bg; www.euromasterbg.com; e-mail: info@euromasterbg.com.

С 2006 года компания внедряет систему менеджмента качества ISO 9001: 2008 с объемом сертификации: торговля, импорт, экспорт и обслуживание профессиональных и хобби электрических, пневматических и механических инструментов и общего оборудования.

Сертификат выдается Moody International Certification Ltd, Англия. Технические данные

Беспроводная угловая шлифовальная машина		
параметр	измерение	стоимость
Модель	-	RDP-SPAG20
Номинальное напряжение	V	20
Тип аккумуляторных ячеек	-	Li-ion
Емкость батареи	Ah	4
Количество элементов аккумулятора	-	5
Время зарядки	h	1
Нет скорости загрузки	min-1	11 500
Резьба шпинделя	mm	M14
Внутренний диаметр диска	mm	22,23
Максимальный диаметр диска	mm	125
Макс. Тканье диска	mm	6
Длина шпинделя	mm	20

зарядное устройство		
параметр	измерение	стоимость
напряжение	V AC	230
частота	Hz	50
Класс защиты	-	II

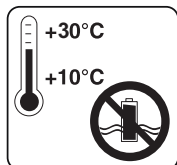

Храните аккумулятор только в сухих помещениях при температуре окружающей среды от + 10 ° C до + 30 ° C.

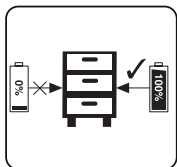

Место только заряжено аккумуляторы на складе (не менее 40%).

Элементы дисплея стр. 4.

1. Кнопка блокировки вала.
2. Триггерный переключатель
3. Ручка.
4. Батарея
5. Вспомогательная рукоятка
6. Охрана
7. Диск
8. Запорная гайка.
9. Центрирующий фланец
10. Зарядное устройство для аккумулятора

Общие рекомендации по безопасной эксплуатации.

Внимательно прочитайте все инструкции. Несоблюдение инструкций может привести к поражению электрическим током, пожару и / или тяжелым травмам. Храните эти инструкции в надежном месте.

1. Безопасность на рабочем месте.

1.1. Держите свое рабочее место чистым и хорошо освещенным. Беспорядок и плохое освещение могут способствовать возникновению аварии.

1.2. Не работайте в условиях измельчения, увеличивая риск взрыва, вблизи легковоспламеняющихся жидкостей, газов или порошков.

Во время работы искры могут быть выполнены из угловой шлифовальной машины, которая может воспалить пыль или пары.

1.3. Держите детей и наблюдателей на безопасном расстоянии во время работы аккумуляторной батареи. Если ваше внимание отвлечено, вы можете потерять контроль во время работы с беспроводной машиной.

2. Безопасность при работе с электричеством.

Держите машину от проникновения воды в бескорпусную угловую шлифовальную машину. Это увеличивает риск поражения электрическим током.

3. Работы по безопасности.

3.1. Будьте сосредоточены, внимательно следите за своими действиями и действуйте осторожно и осмотрительно. Не используйте углошлифовальную машину, когда вы устали или находитесь под воздействием наркотиков, алкоголя или наркотических средств.

Момент отвлечения внимания на работе может привести к крайне тяжелым травмам

3.2. Работайте с защитной спецодеждой и всегда с защитными очками.

Ношение средств индивидуальной защиты, таких как дыхательная маска, сильная, плотно закрытая обувь со стабильным грейфером, защитным шлемом и ушной муфтой, снижает риск несчастного случая на работе.

3.3. Избегайте непреднамеренного включения беспроводного шлифовального станка. Если при переносе

беспроводная машина, вы держите палец на выключателе переключателя, существует риск несчастного случая на работе.

3.4. Избегайте неестественных положений тела. Работайте в устойчивом положении тела и в любой момент поддерживайте равновесие. Это позволит вам лучше контролировать угол аккумулятора и безопаснее, если возникнет непредвиденная ситуация.

3.5. Работайте с соответствующей одеждой. Не работайте с широкой одеждой или ювелирными изделиями. Держите волосы, одежду и перчатки на безопасном расстоянии от вращающихся блоков аккумуляторной машины.

3.6. Перед включением углового шлифовального станка обязательно удалите все инструменты и гаечные ключи. Инструмент, забытый на вращающемся устройстве, может вызвать травму.

3.7. Если можно использовать внешнюю аспирационную систему, убедитесь, что она включена и работает правильно. Использование аспирационной системы снижает риски, связанные с выбросом пыли.

4. Тщательное отношение к бесщеточной углошлифовальной машине.

4.1. Не перегружайте беспроводную шлифовальную машину. Используйте только беспроводную машину в соответствии с ее назначением.

4.2. Не используйте угловую шлифовальную машину, на которой поврежден выключатель переключателя.

Угольная шлифовальная машина, которая не может быть отключена и включена в порядке, предусмотренном изготовителем, опасна и нуждается в ремонте.

4.3. Храните аккумулятор в местах, где дети не могут добраться. Не допускайте, чтобы его использовали люди, которые не знакомы с тем, как им пользоваться, и не прочитали эти инструкции.

4.4. Держите аккумуляторную мельницу осторожно. Убедитесь, что подвижные устройства работают безупречно, не блокируются, сломаны или повреждены детали, которые ломают или изменяют функции аккумуляторной машины.

4.5. Держите режущие инструменты всегда хорошо заточенными и чистыми. Ухоженные режущие инструменты с острыми режущими кромками имеют меньшее сопротивление и с ними легче работать.

4.6. Используйте аккумуляторную батарею, аксессуары и инструменты в соответствии с инструкциями производителя. Также имейте в виду конкретные условия работы и операции, которые вы должны выполнить.

4.7. Ремонт ваших электроинструментов лучше всего выполнять только квалифицированным специалистам службы RAIDER, где используются только оригинальные запасные части. Это обеспечивает их безопасную работу.

5. Инструкции по технике безопасности, характерные для приобретенного углового шлифовального станка.

Общие инструкции по безопасному шлифованию и шлифованию, чистке щеткой и абразивной резке диска.

5.1. Эта угловая шлифовальная машина может использоваться для шлифовки карбидных дисков, абразивной чистки, чистки щеткой, резки карбюратора.

5.2. Эта угловая шлифовальная машина не подходит для полировки. Выполнение работ, для которых угловая шлифовальная машина не разработана, может быть опасной и привести к травмам.

5.3. Не используйте аксессуары, рекомендованные производителем специально для этого электроинструмента. Тот факт, что вы можете прикрепить определенный инструмент или инструмент к машине, не гарантирует безопасную работу.

5.4. Допустимая скорость вращения рабочего инструмента должна быть как минимум равной максимальной скорости вращения на угловой пластине.

5.5. Наружный диаметр и толщина инструмента должны соответствовать данным, приведенным в технических характеристиках вашего углового шлифовального станка. Рабочие инструменты несоответствующего размера не могут быть надлежащим образом экранированы или надлежащим образом контролироваться.

5.6. Шлифовальные диски, фланцы, диски или другие применяемые инструменты должны точно соответствовать углу вашей угловой шлифовальной машины.

потере контроля над машиной.

5.7. Не используйте поврежденные рабочие инструменты. Перед каждым использованием проверьте рабочие инструменты, например, абразивные диски для трещин или царапин на краях, треснувшие диски или тяжелый износ, проволочные щетки для плохо пойманных или сломанных скоб. Если вы удалите угловую шлифовальную машину или рабочий инструмент, тщательно проверьте наличие повреждений или используйте новые неповрежденные рабочие инструменты. После тщательной проверки и установки инструмента, пусть угловая шлифовальная машина работает на максимальной скорости в течение одной минуты. Оставайтесь и держите близлежащие лица вдали от плоскости вращения. Чаще всего поврежденные рабочие инструменты пробивают этот испытательный период.

5.8. Обращайтесь с персональным защитным оборудованием. В зависимости от применения, работайте с полной маской для лица, защитой для глаз или защитными очками. При необходимости, работайте с дыхательной маской, ушными муфтами, обувью или специальным фартуком, чтобы защитить вас от мелких частиц, которые работают. Ваши глаза должны быть защищены от частиц, летящих в рабочей зоне. Пылезащитная маска или дыхательная маска фильтруют пыль, которая, по-видимому, работает. Если вы подвергаетесь воздействию высокого шума в течение длительного времени, это может привести к потере слуха.

5.9. Убедитесь, что другие люди находятся на безопасном расстоянии от рабочей зоны. Любой человек на рабочем месте должен носить средства индивидуальной защиты.

5.10. Если вы выполняете действия, при которых инструмент может соприкоснуться с живыми проводниками под напряжением или воздействовать на шнур питания, держите электроинструмент только для электроизолированных ручек.

5.11. Никогда не оставляйте угловую шлифовальную машину до того, как инструмент полностью остановится. Вращающийся инструмент может касаться объекта, что приводит к потере управления угловым шлифовальным станком.

5.12. Не переносите угловую шлифовальную машину, не оставляйте ее включенной. В случае непреднамеренного прикосновения ваша одежда или волосы могут быть захвачены рабочим инструментом, в результате чего инструмент будет поврежден в вашем теле.

5.13. Регулярно очищайте вентиляционные отверстия угловой шлифовальной машины. Турбина электродвигателя всасывает пыль в корпус, а накопление металлической пыли увеличивает риск поражения электрическим током.

5.14. Не используйте углошлифовальную машину вблизи легковоспламеняющихся материалов. Летящие искры могут вызвать воспламенение таких материалов.

5.15. Не используйте рабочие инструменты, требующие применения охлаждающих жидкостей. Использование воды или других охлаждающих жидкостей может привести к поражению электрическим током.

6. Откат и советы по его устранению.

6.1. Внезапная реакция машины запускается в результате блокировки или блокировки вращающегося инструмента, абразивного диска, резинового сабвуфера, проволочной щетки и т. Д. Заклинивание или блокировка заставляет инструмент вращаться внезапно, в результате чего угловая шлифовальная машина получает сильное ускорение в направлении, противоположном направлению вращения инструмента в точке заклинивания, и становится неуправляемой. Отвод происходит в результате неправильного или неправильного использования угловой шлифовальной машины. Его появление можно предотвратить, следуя соответствующим мерам предосторожности, описанным ниже.

6.2. Держите угловую шлифовальную машину крепко и держите руки и тело в таком положении, чтобы противодействовать возможному откату. Если угловая шлифовальная машина имеет вспомогательную рукоятку, всегда используйте ее, чтобы лучше контролировать ее, когда дело доходит до отдачи или когда речь идет о моментах реакции во время включения.

- 6.3. Никогда не кладите руки на вращающиеся рабочие инструменты. Если происходит отдача, инструмент может повредить вам.
- 6.4. Избегайте стоять в области, где угловая шлифовальная машина будет прыгать, когда происходит отдача. Пинок перемещает машину в направлении, противоположном направлению движения инструмента в зоне блокировки.
- 6,5. Работайте особенно осторожно в областях углов, острых краев и т. Д. Избегайте отталкивания или заклинивания заготовок в заготовке.
- 6.6. Не используйте цельные или зубчатые режущие пластины. Такие рабочие инструменты часто вызывают отдачу или потерю контроля над углошлифовальным станком.
7. Специальные инструкции по безопасной эксплуатации при шлифовании или резке абразивными дисками
- 7.1. Используйте только абразивные диски, поставляемые с вашим шлифовальным кругом, и защитную втулку для используемого абразивного диска. Абразивные диски, не предназначенные для углового шлифовального станка, не могут быть надлежащим образом экранированы и не гарантируют безопасной работы.
- 7.2. Защитный кожух должен быть надежно прикреплен к угловому шлифовальному станку и расположен таким образом, чтобы обеспечить максимальную безопасность, например, абразивный диск не должен быть направлен от корпуса к оператору машины.
- 7.3. Использование абразивных дисков допускается только в тех целях, для которых они предназначены. Например: никогда не песок со стороны режущего диска. Режущие диски предназначены для удаления материала с его краем.
- 7.4. Всегда используйте стопорные гайки, которые находятся в безупречном состоянии и соответствуют размеру и форме используемого абразивного диска. Запорные гайки для режущих дисков могут отличаться от стопорных гаек для шлифовальных дисков.
- 7,5. Не используйте изношенные абразивные диски больших угловых шлифовальных машин. Диски для больших машин не предназначены для высокоскоростного вращения, с помощью которых более мелкие могут вращаться и разрываться.
8. Специальные инструкции для безопасной работы с режущими дисками.
- 8.1. Избегайте загибания лезвия или его зажимания. Не выполняйте слишком глубокие порезы. Перегрузка режущего диска увеличивает риск заклинивания или блокировки, и, следовательно, появление отката или поломки при его вращении.
- 8.2. Избегайте стоять в области перед и за вращающимся режущим диском. Когда режущий диск находится в плоскости с вашим телом, в случае отдачи угловая шлифовальная машина с вращающимся диском может отскочить прямо к вам и повредить вам.
- 8.3. Если режущий диск застрял или когда он был прерван, выключите угловую шлифовальную машину и оставьте его только после того, как диск перестанет вращаться. Никогда не пытайтесь удалить вращающийся диск с режущего канала, в противном случае может произойти откат. Определите и устраните причину замятия.
- 8.4. Не переверните угловую шлифовальную машину, если диск находится в вырезе. Перед тщательной резкой дождитесь, пока режущий диск достигнет полной скорости отжима. В противном случае диск может засорить, отскочить от заготовки или вызвать отдачу.
- 8,5. Убедитесь, что большие части надежно закреплены соответствующим образом, чтобы уменьшить риск отдачи в результате клиновидного режущего диска. Во время резки большие детали могут изгибаться под действием собственного веса.
- 8.6. Будьте особенно осторожны при разрезании каналов в стены или другие области, которые могут скрыть неожиданности. 9. Специальные инструкции по безопасной шлифовальной абразивной обработке.
- 9.1. Не используйте слишком большие наждачные листы, соблюдайте рекомендации производителя наждачной бумаги.
- 9.2. Абразивная бумага, которая выходит из диска, может привести к травмам, а также к блокировке и разрыву наждачной бумаги или отдаче.
10. Специальные инструкции по безопасной чистке проволочными щетками.
- 10.1. Не забывайте, что даже при нормальной работе проволочная щетка сбрасывает скобы. Не перегружайте

проволочной щеткой, нажимая слишком сильно. Щетки для проволоки, которые стекают с проволочной щетки, могут легко проникать в вашу одежду и / или кожу.

10.2. Убедитесь, что проволочная щетка не касается защитного кожуха.

Диск и чашечные проволочные щетки могут увеличить их диаметр из-за силы сжатия и центробежных сил.

11. Дополнительные инструкции по безопасной эксплуатации.

Работайте с защитными очками.

11.1. Используйте подходящую посуду для поиска скрытых подпольных трубопроводов или обратитесь в местную компанию по поставке. Контакт с живыми проводами может привести к возгоранию и поражению электрическим током. Повреждение газопровода может привести к взрыву. Повреждение водопровода приводит к серьезному материальному ущербу и может привести к поражению электрическим током.

11.2. При работе с каменными материалами работайте с внешней системой пылеудаления. Использование системы пылеулавливания ограничивает ущерб здоровью, вызванный пылью.

11.3. Во время работы крепко держите угловую шлифовальную машину обеими руками и удерживайте твердое положение тела. Обеими руками угловая шлифовальная машина более безопасна.

11.4. Предоставьте обработанную деталь. Детали, захваченные соответствующими фитингами или кронштейнами, запираются более надежно и надежно, чем если вы держите их вручную.

11.5. Держите свое рабочее место чистым. Особенно опасны смеси различных материалов. Тонкие отливки легких металлов могут самовоспламениться или взорваться.

11.6. Не используйте аксессуары, рекомендованные производителем специально для этого электроинструмента. Тот факт, что вы можете прикрепить определенный инструмент или инструмент к машине, не гарантирует безопасную работу.

11.7. Никогда не кладите руки на вращающиеся рабочие инструменты.

11.8. Регулярно очищайте вентиляционные отверстия вашей беспроводной машины.

11.9. Используйте только рекомендованную батарею и зарядное устройство.

11.10. Для чистки беспроводной машины используйте мягкую и сухую ткань. Никогда не используйте растворитель или спирт.

12. Функциональное описание и назначение бесшумного углового шлифовального станка.

Бесшумная угловая шлифовальная машина - это электроинструмент, питаемый от батареи.

Он приводится в действие однофазным коллекторным двигателем, крутящий момент которого передается на выходной вал с помощью коронки и шестерни. Бесшумная угловая шлифовальная машина предназначена для резки и измельчения материалов, таких как камень и металл. Угольная шлифовальная машина предназначена для резки, шлифовки и чистки проволоки на металлических и каменных поверхностях без использования воды. С помощью специальных шлифовальных принадлежностей углошлифовальная машина также может использоваться для абразивного шлифования. Электроинструменты с беспроводным и беспроводным источником питания особенно подходят для работы, связанной с внутренней отделкой, адаптацией помещений и т. Д.

При работе с металлом и камнем шлифовальный круг должен использоваться только при установке защитного ограждения!

Не разрешается использовать электроинструмент для других видов деятельности, кроме целевого назначения!

13. Данные по шуму и вибрации.

Значения шума и вибрации были измерены в соответствии с EN 60745:

Уровень звукового давления: $L_pA = 85,06 \text{ dB (A)}$ $K = 3 \text{ dB (A)}$

Уровень звуковой мощности: $L_wA = 96,06 \text{ dB (A)}$ $K = 3 \text{ dB (A)}$

Ускорение вибрации (ручка): $a_h = 6,151 \text{ m / s}^2$, погрешность $K = 1,5 \text{ m/s}^2$

Значение ускорения вибрации / дополнительная рукоятка /: $a_h = 4,144 \text{ m/s}^2$, погрешность $K = 1,5 \text{ m / s}^2$

14. Подготовка к работе.

14.1. Используйте защитное оборудование.

14.1.1. Защитный кожух.

Установить защитный кожух захватной лапки на угловую шлифовальную машину. Отрегулируйте положение защитного кожуха в соответствии с выполняемой деятельностью. Установите защитный кожух так, чтобы он был защищен от искр, которые не работают.

14.1.2. Вспомогательная / дополнительная рукоятка.

Используйте угловую шлифовальную машину только с установленной вспомогательной рукояткой. Вкрутите вспомогательную рукоятку в зависимости от того, как машина работает слева, сверху или справа от головы (3 позиции).

14.2. Монтаж шлифовальных инструментов.

При работе шлифовальные и режущие диски сильно нагреваются, не дотрагивайтесь до них, пока они не остынут.

Очистите вал и все детали, которые вы установите. При затягивании и отпуске инструментов нажмите кнопку, чтобы зафиксировать вал угловой шлифовальной машины. Нажмите кнопку блокировки вала только в том случае, если она неподвижна. В противном случае угловая шлифовальная машина может быть повреждена.

14.3. Диск для шлифовки или резки.

Соблюдайте допустимые размеры заготовки. Диаметр отверстия должен быть установлен на стопорный фланец. Не используйте адаптеры или редукторы. При монтаже алмазных отрезных дисков убедитесь, что стрелка, указывающая направление вращения, соответствует направлению вращения угловой шлифовальной машины. Чтобы заблокировать диски для шлифовки или резки, завинтите контргайку и затяните ее специальным ключом. После установки абразивного диска убедитесь, что диск правильно установлен и может вращаться свободно, прежде чем включать угловую шлифовальную машину. Убедитесь, что абразивный диск не касается защитного кожуха или других деталей угловой шлифовальной машины.

14.4. Безводная или дисковая проволочная щетка.

Используемую чашечную или дисковую проволочную щетку следует намотать на вал угловой шлифовальной машины, чтобы он касался фланца вала на конце резьбы. Затяните щетку с чашечкой или дисковой проволокой с помощью гаечного ключа.

15. Система сбора пыли.

Порошки, высвобождаемые при обработке материалов, таких как свинцовые краски, некоторые виды древесины, минералы и металлы, могут быть опасны для здоровья. Контакт с кожей или вдыхание таких порошков могут вызывать аллергические реакции и / или болезни дыхательных путей у оператора или людей поблизости. Определенные порошки, такие как экстракты из бука и дуба, считаются канцерогенными, особенно в сочетании с химическими веществами для обработки древесины (хромат, консерванты и т. Д.). Если возможно, используйте систему пылеудаления. Обеспечьте хорошую вентиляцию на рабочем месте. Рекомендуется использовать дыхательную маску с фильтром класса P2.

16. Работа с угловым шлифовальным станком.

16.1. Заряжайте литиевую перезаряжаемую батарею.

Извлеките аккумулятор из ручки, нажмите кнопку вниз, чтобы сделать это. Обратите внимание на напряжение сети при зарядке аккумулятора! Сетевое напряжение должно соответствовать данным на этикетке зарядного устройства. Приборы с маркировкой 230 В могут также питаться от напряжения 220 В. Зеленый светодиод будет переключен. Сожмите батарею в зарядное устройство.

См. Таблицу объяснений:

Состояние индикатора		Объяснения и действия
Красный LED	Зеленый LED	Готов к использованию Зарядное устройство подключено к сети и готово к использованию; здесь нет аккумуляторная батарея в зарядном устройстве
от	На	
На	от	“Зарядка Зарядное устройство заряжает аккумуляторную батарею “
от	На	«Аккумулятор заряжен и готов к использованию. Время зарядки для аккумулятора 2,0 Ач: 60 мин. Действие: Извлеките аккумулятор из зарядного устройства. Отсоедините зарядное устройство от электропитание “.

Если аккумулятор не заряжается, проверьте следующее:

- контактное напряжение
- обеспечивает хороший контакт с контактами зарядного устройства

Если аккумулятор не может быть снова заряжен, обратитесь в авторизованный сервисный центр RAIDER.

16,2. Индикатор емкости аккумулятора.

Нажмите кнопку на индикаторе емкости аккумулятора. Он показывает состояние заряда аккумулятора, используя 3 светодиода.

Все 3 светодиода светятся: аккумулятор заряжается

2 светодиода (ы) включены: аккумулятор имеет достаточный остаточный заряд

1 горит: батарея разряжена, заряджайте батарею

Все светодиоды мигают: аккумулятор полностью сломан и неисправен. Не используйте и не заряжайте неисправный аккумулятор.

16,3. Включите и выключите.

Угловая шлифовальная машина оснащена предохранительным выключателем для предотвращения вреда. Чтобы включить его, нажмите переключатель включения / выключения вправо, а затем вперед. Чтобы выключить угловую шлифовальную машину, нажмите переключатель назад.

Переключатель включения / выключения вернется к исходному набору. Прежде чем использовать их, проверьте рабочие инструменты. Рабочий инструмент должен быть установлен безупречно и повернут, не касаясь нигде. Позвольте ему вращаться без нагрузки в течение как минимум одной минуты.

Не используйте поврежденные, избивающие или вибрирующие рабочие инструменты. Поврежденные рабочие инструменты могут быть повреждены и привести к серьезным травмам. Прежде чем диск коснется рабочей области, машина должна работать на максимальной скорости.

16. 4. Замена шлифовальных дисков.

Для замены дисков используют бы вилки.

Предупреждение:

Простая замена стопорных дисков шпинделя:

Надавите на шпиндельный замок и закрепите шлифовальный круг на месте. Откройте гайку фланца с помощью вилки. Замените шлифовальные или режущие диски и затяните гайку фланца вилкой.

Только толкайте шпиндельный замок, когда электродвигатель и шпиндель неподвижны! Вы

должны удерживать блокировку шпинделя при изменении диска!

16.5. Грубое шлифование.

Никогда не используйте необработанные шлифовальные диски.

При работе с градиентом от 30 ° до 40 ° при шлифовании вы достигнете наилучших результатов.

Перемещайте угловую дробилку с умеренным давлением вперед и назад. Обработанная деталь не будет перегреваться, ее поверхность изменит ее цвет, а глубокие борозды не будут образовываться.

16.6. Шлифование пластинчатым диском с наждачной бумагой.

Вы также можете работать на изогнутых поверхностях с шлифовальным шлифовальным диском.

16.7. Резка металла.

При резке работайте с умеренным, адаптированным кормом. Не нажимайте на режущий диск, не вклинивайте его и не вращайте вместе с ним. При выключении угловой шлифовальной машины не нажимайте диск. 16.8. Резка каменных материалов.

Можно использовать угловую шлифовальную машину для сухой резки и сухого шлифования.

При резке каменных материалов лучше всего использовать алмазный режущий диск. Используйте только угловую шлифовальную машину с пылесборной системой и используйте пылезащитную маску. При резке особо твердых материалов, таких как бетон высокого гравия, алмазный режущий диск может перегреться и стать поврежденным.

17. Информация о батарее.

17.1 Аккумулятор поставляется с беспроводным инструментом без зарядки. Перед первым использованием инструмента необходимо зарядить аккумулятор.

17.2 Для обеспечения оптимальной работы аккумулятора избегайте слабых циклов разряда.

Часто заряжайте аккумулятор.

17.3 Храните аккумуляторную батарею не менее 40% в прохладном месте, идеальная температура хранения составляет 15%.

17.4 Литиево-ионные батареи подвергаются естественному процессу старения. Батарею следует заменить, если емкость падает до 80% от емкости новой батареи. Утечка ячеек в старой перезаряжаемой батарее больше не отвечает требованиям к питанию и, следовательно, создает угрозу безопасности.

17.5 Не бросайте батареи под открытым небом. Существует риск взрыва.

17.6 Не зажигайте батареи и не подвергайте их воздействию открытого огня.

17.7. Не разбавляйте батареи полностью. Полная разрядка может привести к повреждению аккумуляторных батарей. Наиболее распространенной причиной полного разбавления является длительное хранение и неиспользование частично разбавленных батарей. 17,8. Защитите перезаряжаемые батареи и инструменты от перегрузки! Перегрузка приведет к перегреву и повреждению ячеек в батарее без внешнего нагрева.

17.9. Избегайте повреждений и ударов. Замените перезаряжаемые батареи, которые упали с высоты более одного метра или подверглись резким ударам, даже если корпус батареи выглядит неповрежденным. Батареи в батарее могут быть серьезно повреждены. В этой связи прочтите информацию об обработке отходов.

17.10. Если батарея перегружена и перегрета, встроенный предохранительный выключатель отключит оборудование для обеспечения безопасности. Не нажимайте кнопку включения / выключения. больше, если активирован предохранительный выключатель. Это может повредить аккумулятор.

17.11. Используйте только оригинальные перезаряжаемые батареи. Использование других батарей может привести к травмам и опасности возгорания.

17,12. Аккумулятор не предназначен для использования лицами (включая детей) с ограниченными физическими, сенсорными или умственными способностями или для лиц без опыта и знаний об оборудовании, если только использование не контролируется или не используется в соответствии с инструкцией, отвечающей за безопасность. Необходимо следить за тем, чтобы дети не играли с оборудованием. Процесс зарядки аккумулятора должен находиться под контролем пользователя.

17,13. Аккумулятор должен заряжаться только рекомендованным зарядным устройством. Использование зарядного устройства, предназначенного для зарядки других типов перезаряжаемых батарей, создает риск возникновения пожара. Батарею следует использовать только с машинами из системы R20. Использование других машин может привести к травме или возгоранию.

17,14. Когда аккумулятор не используется, его необходимо хранить вдали от металлических предметов, таких как скрепки, монеты, ключи, гвозди, винты или другие мелкие металлические элементы, которые могут вызвать короткое замыкание контактов аккумулятора. Контактное короткое замыкание может привести к травмам или пожару.

17,15. В случае повреждения и / или неправильного использования батареи может произойти разряд газа. Вентилируйте область, в случае жалоб обратитесь к врачу. Газы могут повредить дыхательные пути.

17,16. В экстремальных условиях жидкость может разрядиться. Это может вызвать раздражение или ожоги. Если такая утечка зарегистрирована, действуйте следующим образом:

- аккуратно протрите жидкость тканью. Избегать контакта жидкости с кожей и глазами;
- Если жидкость контактирует с кожей, соответствующая область тела следует немедленно промыть большим количеством чистой воды, возможно нейтрализуя жидкость слабой кислотой, такой как лимонный сок или уксус;

- Если жидкость попала в глаза, немедленно промойте большим количеством чистой воды не менее 10 минут и обратитесь за медицинской помощью.

17,17. Не используйте перезаряжаемую батарею, которая повреждена или изменена. Поврежденные или модифицированные аккумуляторы могут работать непредсказуемо и вызывать пожар, взрыв или риск получения травмы.

17,18. Аккумулятор не должен подвергаться воздействию влаги или воды. Они также представляют опасность для водной среды.

Аккумулятор всегда должен находиться вдали от источников тепла.

17,19. Следуйте инструкциям по загрузке. Не заряжайте аккумулятор при температуре, не зависящей от указанных пределов, в руководстве по эксплуатации. Неправильная зарядка или зарядка при температуре за пределами указанного диапазона могут привести к повреждению аккумулятора и повышению риска возгорания.

17,20. Запрещается ремонтировать поврежденные аккумуляторные батареи. Ремонт может выполняться только изготовителем или авторизованным сервисным центром.

Внимание! Литий-ионные аккумуляторные батареи могут течь, воспламениться или взорваться, если они нагреваются до высоких температур или короткого замыкания. Они не должны храниться в автомобиле в жаркие и солнечные дни. Не открывайте аккумулятор. Литий-ионные аккумуляторные батареи содержат электронные предохранительные устройства, которые, если они повреждены, могут привести к возгоранию или взрыву батареи.

18. О зарядных устройствах и процессе зарядки

18,1. Пожалуйста, обратитесь к данным на табличке с данными зарядного устройства. Обязательно подключите зарядное устройство к источнику питания с напряжением, указанным на паспортной табличке. Никогда не подключайте зарядное устройство к сети с разным напряжением.

18,2. Защитите зарядное устройство и его кабель от повреждений и острых краев. Поврежденные кабели должны быть немедленно отремонтированы квалифицированным электриком.

18,3. Храните зарядное устройство, аккумуляторные батареи и аккумуляторные батареи в недоступном для детей месте.

18,4. Не использовать поврежденные зарядные устройства.

18,5. Не используйте прилагаемое зарядное устройство для зарядки других перезаряжаемых инструментов.

18,6. Во время использования батарея прогревается. Дайте ему остыть до комнатной температуры перед началом зарядки.

18,7. Зарядные устройства системы R20 имеют функцию автоматического отключения после зарядки

аккумулятора.

18,8. Никогда не использовать и не перезаряжать батареи, если вы подозреваете, что они были перезаряжены в последний раз более 12 месяцев.

18,9. Зарядка аккумуляторных батарей при температуре ниже 10% приведет к химическому повреждению ячейки и может привести к пожару.

18,10. Не используйте батареи, которые нагреваются во время зарядки, так как батареи могут быть неисправны.

18,11. Не используйте батареи, которые были согнуты или деформированы во время процесса зарядки / разрядки газа, трещины, свист и т. Д.).

18,12. Никогда не разряжайте аккумулятор / рекомендуемый уровень разгрузки макс. 40%). Полная разрядка аккумулятора вызовет преждевременное старение батарейных элементов.

18,13. Никогда не заряжайте и не оставляйте батарею без присмотра.

18,14. Настоящее зарядное устройство не предназначено для использования лицами (включая детей) с ограниченными физическими, сенсорными или умственными способностями или лицами без опыта и знаний об оборудовании, если только использование не контролируется или в соответствии с инструкцией для устройства, переданного ответственных за безопасность. Необходимо следить за тем, чтобы дети не играли с оборудованием.

18,15. Зарядное устройство не должно подвергаться воздействию влаги или воды.

18,16. Перед проведением какого-либо технического обслуживания или чистки зарядного устройства необходимо отключить зарядное устройство от источника питания.

18,17. Не используйте зарядное устройство на воспламеняющейся подложке (например, бумаге, ткани) или вблизи легковоспламеняющихся веществ.

18,18. Перед каждым использованием проверьте состояние зарядного устройства, кабеля и вилки.

18,19. Когда зарядное устройство не используется, оно должно быть отключено от сети.

18,20. Запрещается ремонт поврежденного зарядного устройства.

19. Защита от воздействия на окружающую среду.

19,1. Защитите зарядное устройство и батареи от влаги и дождя. Влажность и дождь могут привести к опасному повреждению.

19,2. Не используйте зарядное устройство или аккумулятор вблизи воспламеняющихся паров и жидкостей.

19,3. Используйте зарядное устройство и аккумулятор только в сухих местах и при температуре окружающей среды 0-45 ° C.

19,4. Не храните зарядное устройство и аккумулятор в местах, где температура может достигать более 30 ° C. В частности, не оставляйте зарядное устройство в автомобиле, припаркованном на солнце.

19,5. Защитите батареи от перегрева. Перегрузка, перезарядка и воздействие прямых солнечных лучей приведут к перегреву ячеек.

19,6. Хранение аккумуляторов, зарядных устройств и перезаряжаемых инструментов. Условия использования.

Храните зарядное устройство и зарядное устройство только в сухом месте и при температуре окружающей среды 10-30 ° C. Защищайте их от влаги и прямого солнечного света. Только заряжайте полностью заряженные перезаряжаемые батареи / заряжайте не менее 40% /. При работе используйте зарядное устройство, угловую шлифовальную машину и аккумуляторную батарею только в сухом месте и при температуре окружающей среды 0-45 ° C.

19,7. Защитите литий-ионный аккумулятор от мороза. Аккумуляторные батареи, которые хранятся ниже 0 ° C более 60 минут, должны быть отброшены.

19,8. При обращении с батареями помните об электростатической зарядке. Электростатические разряды вызывают повреждение электронной защитной системы и аккумуляторных батарей. 20. Техническое обслуживание и обслуживание.

20,1. Обслуживание и очистка.

Чтобы работать хорошо и безопасно, держите угловую шлифовальную машину и вентиляционные отверстия чистыми. Делайте периодические перерывы в работе. Храните и аккуратно храните аксессуары.

20.2. Беспроводная шлифовальная машина оснащена бесщеточным двигателем.

20.3. Если на углошлифовальной станке возникает ненормальный шум, немедленно прекратите работу и обратитесь в ближайший сервисный центр RAIDER.

21. Охрана окружающей среды.



21.1. Для защиты окружающей среды электроинструмент и упаковка должны быть надлежащим образом обработаны для повторного использования содержащихся в нем сырых материалов. Не утилизируйте электроинструменты в бытовых отходах! В соответствии с Директивой Европейского союза 2012/19 / ЕС об электрических и электронных устройствах с истекшим сроком эксплуатации и валидацией и в качестве национального законодательства электроинструменты, которые больше не могут использоваться, должны быть отдельно собраны и подвергнуты соответствующей обработке для восстановления содержимого сырья.

21.2. Аккумулятор.

Литий-ионный аккумулятор (литий-ионный).

Не утилизируйте батареи в бытовых отходах или в резервуарах для воды! Не сжечь их! Батареи следует собирать, перерабатывать или утилизировать экологически безопасным способом. В соответствии с Директивой 2006/66 / ЕС неисправные или отработанные батареи или батареи должны быть переработаны.

Izvorna uputa za uporabu

Poštovani korisnici,

Čestitamo na kupnji stroja od najbrže rastućeg branda za električne, benzinske i pneumatske strojeve - RAIDER. Uz pravilnu instalaciju i rad, RAIDER su pouzdani i pouzdani strojevi, a rad s njima će vam donijeti pravi užitak. Radi Vaše udobnosti, postoji izvrsna mreža usluga s 45 benzinskih postaja diljem zemlje.

Prije uporabe ovog stroja pažljivo pročitajte ovaj "Uputstvo za uporabu".

Radi vaše sigurnosti i pravilne upotrebe pažljivo pročitajte ove upute, uključujući preporuke i upozorenja u njemu. Da biste izbjegli nepotrebne pogreške i incidente, važno je da te upute ostanu dostupne za buduću referencu na svakoga tko će koristiti uređaj. Ako ga prodate novom vlasniku, "Uputstvo za upotrebu" mora se predati novom vlasniku kako bi novi korisnik mogao pročitati odgovarajuće mjere opreza i upute za uporabu.

"Euromaster Import Export" doo je ovlaštenu zastupnik proizvođača i vlasnika zaštitnog znaka RAIDER. Adresu uprave tvrtke nalazi se u Sofiji 1231, 246 Lomsko Shose Blvd., tel: 0700 44 155, 934 10 10, www.raider.bg; www.euromasterbg.com; e-mail: info@euromasterbg.com.

Od 2006. godine tvrtka je uvela sustav upravljanja kvalitetom ISO 9001: 2008 s opsegom certifikacije: Trgovina, uvoz, izvoz i servis profesionalnih i hobi električnih, pneumatskih i mehaničkih alata i općeg hardvera. Potvrdu izdaju Moody International Certification Ltd, Engleska.

Tehnički podaci

Bežični kutni brusilik		
parametar	mjera	vrijednost
Model	-	RDP-SPAG20
Nazivni napon	V	20
Vrsta ćelija baterije	-	Li-ion
Kapacitet baterije	Ah	4
Broj ćelija baterija	-	5
Vrijeme punjenja	h	1
Nema brzine učitavanja	min-1	11 500
Vijak spona	mm	M14
Unutrašnji promjer diska	mm	22,23
Maksimalni promjer diska	mm	125
Maksimalna odstupanja diska	mm	6
Duljina spindela	mm	20

Punjač		
parametar	mjera	vrijednost
napon	V AC	230
Frekvencija	Hz	50
Klasa zaštite	-	II

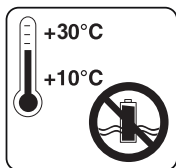

Spremite bateriju samo u suhim sobama s temperaturom okoline od + 10 ° C do + 30 ° C.

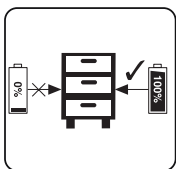

Mjesto se naplaćuje samo baterije u pohrani (naplaćuje se najmanje 40%).

Elementi prikaza stranice 4.

1. Tipka za zaključavanje vratila.
2. Prekidač okidača
3. Ručka.
4. Baterija
5. pomoćna ručka
6. Sigurnosni čuvar
7. Disk
8. Sigurnosna matica.
9. Središnja prirubnica
10. Punjač baterije

Opće smjernice za siguran rad.

Pažljivo pročitajte sve upute. Nepridržavanje prirode slijedeći upute mogu prouzročiti električni udar, požar i / ili teške ozljede. Ove upute držite na sigurnom mjestu.

1. Sigurnost na radnom mjestu.

1.1. Držite radno mjesto čistim i dobro osvijetljenim. Nesreća i slaba rasvjeta mogu doprinijeti pojavi nesreće.

1.2. Nemojte raditi u okolini mljevenja, povećavajte rizik od eksplozije, blizu zapaljivih tekućina, plinova ili prašaka.

Tijekom rada iskre mogu biti izvedene iz kutne brusilice, što može zapaliti prašinu ili pare.

1.3. Držite djecu i prolaznike na sigurnoj udaljenosti tijekom rada stroja za baterije. Ako se vaša pozornost preusmjerava, možete izgubiti kontrolu tijekom rada s bežičnim uređajem.

2. Sigurnost pri radu s električnom energijom.

Držite stroj od infiltracije vode u bežični kutnik brusilice. To povećava rizik od električnog udara.

3. Sigurnosni rad.

3.1. Budite koncentrirani, pažljivo pratite svoje postupke i pazeći oprezno i oprezno. Nemojte koristiti kutne brusilice kada ste umorni ili pod utjecajem droga, alkohola ili opojnih droga.

Trenutak ometanja na radu može imati učinak izuzetno ozbiljnih ozljeda

3.2. Radite s zaštitnom odjećom i uvijek s sigurnosnim naočalama.

Nosite osobnu zaštitnu opremu, kao što je maska za disanje, jake, čvrsto zatvorene cipele s stabilnom kvačicom, zaštitnom kacigom i prigušnicom za uši, smanjuju rizik od nezgode na radu.

3.3. Izbjegavajte opasnost da se akumulatorski brusilac slučajno priključi

bežični stroj, držite prst na okidaču prekidača, postoji rizik od nesreće na poslu.

3.4. Izbjegavajte neprirodne pozicije tijela. Radite u stabilnom položaju tijela iu bilo kojem trenutku održavajte ravnotežu. To će vam omogućiti bolji i sigurniji nadzor akumulatora ako se pojavi neočekivana situacija.

3.5. Radite s odgovarajućom odjećom. Nemojte raditi s velikom odjećom ili nakitom. Držite kosu, odjeću i rukavice na sigurnoj udaljenosti od rotirajućih dijelova uređaja za bateriju. Široku odjeću, nakit i dugu kosu mogu se uhvatiti i povlačiti rotirajućim dijelovima.

3.6. Prije uključivanja kutne brusilice, izvadite sve alate i ključeve. Uređaj zaboravljen na rotirajućoj jedinici može uzrokovati traumu.

3.7. Ako je moguće koristiti vanjski sustav za usisavanje, provjerite je li uključen i radi li ispravno. Korištenje sustava za usisavanje smanjuje rizike zbog oslobađanja prašine.

4. Pažljiv odnos prema akumulatorskom kutnom brusiliku.

4.1. Nemojte preopteretiti bežični brusilicu. Koristite samo bežični stroj u skladu s njegovom svrhom. Radit ćete bolje i sigurnije kada koristite desnu ažilnu kutnu brusilicu na određenom rasponu opterećenja proizvođača.

4.2. Nemojte koristiti kutne brusilice čiji je prekidač prekidača oštećen.

Kutni brusilik, koji se ne može isključiti i uključiti na način koji je proizveo proizvođač, je opasan i treba ga popraviti.

4.3. Držite bateriju na mjestima gdje djeca ne mogu doći. Ne dopustite da ga upotrebljavaju osobe koje nisu upoznati s upotrebom i nisu pročitale ove upute. Kada je u rukama neiskusnih korisnika, punjiva naprava može biti opasna.

4.4. Pažljivo držite bežični brusilicu. Provjerite jesu li pokretne jedinice besprijekorno radile, nemojte zaključati, slomiti ili oštetiti dijelove koji oštećuju ili mijenjaju funkcije baterije. Prije uporabe bežičnog stroja, provjerite jesu li oštećeni dijelovi popravljivi. Mnoge nesreće na radu uzrokovane su slabo održavanim električnim alatima i uređajima.

4.5. Alati za rezanje uvijek dobro izoštriti i čistiti. Dobro održavani alati za rezanje s oštrim rubovima za rezanje imaju manje otpora i lakše je raditi.

4.6. Koristite stroj, pribor i alate za baterije prema uputama proizvođača. Također imajte na umu specifične radne uvjete i radnje koje morate popuniti. Korištenje punjivog stroja za aplikacije koje nisu proizvođači, povećava rizik od nezgoda na radu.

4.7. Popravak vaših električnih alata najbolje je obaviti samo kvalificirani RAIDER servisni stručnjaci, gdje se koriste samo originalni rezervni dijelovi. To osigurava njihov siguran rad.

5. Sigurnosne upute specifične za kupljenu kutnu brusilicu.

Opće naputke za sigurno brušenje i brušenje, čišćenje četke i abrazivno rezanje ploča.

5.1. Ovaj kutni brusilac može se koristiti za brušenje karbida, abrazivno četkanje, čišćenje četke, rezanje goriva. Pridržavajte se svih uputa i upozorenja, pratite tehničke specifikacije i slike. Nepridržavanje sljedećih uputa može uzrokovati strujni udar, požar i / ili ozbiljne ozljede.

5.2. Ovaj kutni brusilik nije prikladan za poliranje. Izvođenje aktivnosti za koje nije projektirana kutna brusilica može biti opasno i dovesti do ozljeda.

5.3. Nemojte koristiti nikakve dodatke koji proizvođač ne preporučuje posebno za ovaj električni alat. Činjenica da možete priključiti određeni alat ili alat stroju ne jamči siguran rad.

5.4. Dopuštena okretna brzina radnog alata mora biti barem jednaka maksimalnoj brzini vrtnje na kutnoj ploči. Radni alati koji se rotiraju brzinom brže nego što je maksimalno dopušteno na kutnom brusiliku, mogu se slomiti i komadići ih na brzinu.

5.5. Vanjski promjer i debljina alata moraju odgovarati podacima danim u tehničkim karakteristikama vašeg kutnog brusilika. Radni alati neprikladne veličine ne mogu biti prikladno zaštićeni ili adekvatno kontrolirani.

5.6. Diskovi za brušenje, pribornice, diskovi ili drugi primijenjeni alati trebali bi točno odgovarati kutu kutnog brusilice. Alati za obradu koji se ne uklapaju točno na kutnu brusilicu rotiraju neravnomjerno, vibriraju glasno i vode

do gubitka kontrole nad strojem.

5.7. Nemojte koristiti oštećene radne alate. Prije svake uporabe provjerite radne alate, npr. abrazivni diskovi za pukotine ili ožiljci, napuknuti diskovi ili teška habanja, žičane četke za loše uhvaćene ili slomljene spojnice. Ako uklonite kutni brusilicu ili radni alat, pažljivo provjerite ima li oštećenja ili koristite nove neoštećene radne alate. Nakon pažljivog provjere i instalacije alata, neka kutna brusilica radi na maksimalnoj brzini na jednu minutu. Držite i držite u blizini lica daleko od ravnine okretanja. Najčešće oštećeni radni alati probijaju se tijekom ovog ispitnog razdoblja.

5.8. Rukujte osobnom zaštitnom opremom. Ovisno o primjeni, radite s maskom za lice, zaštitom očiju ili sigurnosnim naočalama. Ako je potrebno, radite s disanjem, prigušnicama, obucom ili posebnom pregačom kako biste zaštitili od malih čestica koje rade. Oči moraju biti zaštićene od čestica koje lete u radnom području. Maska za prašinu ili maska za disanje filtrira prašinu koja izgleda kao da radi. Ako ste dugo izloženi visokom buku, to može dovesti do gubitka sluha.

5.9. Pazite da su druge osobe na sigurnoj udaljenosti od radnog područja. Svatko na radnom mjestu mora nositi osobnu zaštitnu opremu. Izrezani komadi obradaka ili obratka mogu se, zbog teških ubrzanja, odletjeti i uzrokovati ozljede i izvan radnog područja.

5.10. Ako obavljate aktivnosti u kojima alat može doći u dodir s živim vodičima pod stresom ili utjecati na kabel za napajanje, održavajte električni alat samo za električno izolirane ručke. Kada alat dođe u dodir s živim žicama, ona se prenosi na metalne dijelove kutne brusilice, što može rezultirati električnim udarom.

Pažnja! Gubitak kontrole električnog alata može rezultirati nesrećama na radu.

5.11. Nikada ne ostavljajte kutni brusilicu prije nego što alat prestane potpuno rotirati. Rotirajući alat može dodirnuti objekt, što rezultira gubitkom kontrole nad kutnim brusilicom.

5.12. Dok nosite kutni brusilicu, ne ostavljajte ga. U slučaju nehotičnog dodirivanja, odjeća ili kosa mogu biti zahvaćeni radnim alatom, što dovodi do oštećenja alata u vašem tijelu.

5.13. Redovito čistite otvore za ventilaciju kutnog brusilice. Turbina elektromotora usisava prašinu u kućište, a akumulacija metalne prašine povećava rizik od električnog udara.

5.14. Ne koristite kutnu brusilicu blizu zapaljivih materijala. Leteće iskre mogu izazvati zapaljenje takvih materijala.

5.15. Nemojte koristiti radne alate koji zahtijevaju primjenu rashladnih sredstava. Korištenje vode ili drugih rashladnih sredstava može prouzročiti električni udar.

6. Povratak i savjeti za izbjegavanje.

6.1. Iznenađna reakcija stroja se pokreće kao posljedica zaključavanja ili blokiranja rotirajućeg alata, abrazivnog diska, gumenog subwoofera, žičane četke i još mnogo toga. Zaglađivanje ili blokada uzrokuje naglo zakretanje alata, zbog čega kutni brusilic dobiva snažno ubrzanje u smjeru suprotnom od smjera vrtnje alata na mjestu zaključavanja i postaje neupravljiv. Ako je npr. Na abrazivnom disku zabrtvljen ili blokiran u obradi, rub diska koji dodiruje obradak može se savijati i disk se prekida ili se pojavi povratni udar. U tom slučaju disk se ubrzava prema operatoru stroja ili u suprotnom smjeru, ovisno o smjeru rotacije diska i mjesta angažmana. U takvim slučajevima mogu se razbiti abrazivni diskovi. Umetanje se javlja uslijed nepravilne ili pogrešne uporabe kutnog brusilice. Njegova pojava može se spriječiti slijedeći odgovarajuće mjere opreza opisane dolje.

6.2. Čvrsto držite kutni brusilicu i držite ruke i tijelo na takav način da se suprotstavite mogućem povratu. Ako kutni brusilic ima pomoćnu ručku, uvijek ga koristite kako biste ga bolje kontrolirali kada je riječ o povratnom udaru ili kad je riječ o reakcijskim trenucima tijekom uključivanja. Ako prethodno poduzmete odgovarajuće mjere predostrožnosti, možete kontrolirati uređaj ako dođe do povratnog udara ili jakih reakcijskih vremena.

- 6.3. Nikada ne stavljajte ruke u blizini rotirajućih radnih alata. Ako dođe do povratnog udarca, alat će vas povrijediti.
- 6.4. Izbjegavajte stojeći u području gdje će kutni brusilac skočiti kada dođe do povratnog udarca. Šipka pomiče stroj u smjeru suprotnom smjeru kretanja alata u zoni zaključavanja.
- 6.5. Radite posebno oprezno u područjima kutova, oštih rubova itd. Izbjegavajte odbijanje ili ometanje radnih dijelova u izratku. U slučaju kutova ili oštih rubova, ili kada se rotirajući alat oštro odbija, postoji povećani rizik od zastoja. To uzrokuje gubitak kontrole stroja ili povratni udarac.
- 6.6. Nemojte koristiti lančane ili zupčaste ploče za rezanje. Takvi radni alati često uzrokuju povrat ili gubitak kontrole nad kutnim brusilicom.
7. Posebne upute za sigurno rukovanje pri brušenju ili rezanju abrazivnim diskovima
- 7.1. Koristite samo abrazivne diskove koji su isporučeni s vašim mljevenim kotačićem i zaštitnom rukavicom za abrazivni disk koji se koristi. Brusni diskovi koji nisu dizajnirani za kutne brusilice ne mogu biti prikladno zaštićeni i ne jamče siguran rad.
- 7.2. Štitnik mora biti čvrsto pričvršćen na kutnu brusilicu i postavljen tako da osigurava maksimalnu sigurnost, na pr. abrazivni disk ne smije biti usmjeren nepotpuno od kućišta do operatera stroja. Kućište bi trebalo štiti operatera stroja od uklanjanja struganih komada i od ulaska u dodir s rotirajućim abrazivnim diskom.
- 7.3. Upotreba abrazivnih diskova dopuštena je samo u svrhe za koje su namijenjeni. Na primjer: nikada ne pijesak sa stranom reznog diska. Rezni diskovi su dizajnirani za uklanjanje materijala sa svojim rubom. Primjena bočne sile može ih slomiti.
- 7.4. Uvijek koristite matice za blokiranje koje su u besprijeжном stanju i odgovaraju veličini i obliku abrazivnog diska. Zaklopke matice za rezne diskove mogu se razlikovati od onih za brušenje diskova. U nekim modelima, matice za zaključavanje se također mogu koristiti za brušenje diskova tako da ih pričvrste na suprotnoj strani s njihovim izbočenim dijelom na disk.
- 7.5. Nemojte upotrebljavati istrošene abrazivne diskove većih kutnih brusilica. Diskovi za veće strojeve nisu dizajnirani za rotaciju velike brzine, pri čemu se manji mogu okretati i mogu se slomiti.
8. Posebne upute za sigurno rukovanje s diskovima za rezanje.
- 8.1. Izbjegavajte pričvršćivanje noža ili čvrsto stiskanje. Nemojte raditi previše duboke rezove. Preopterećenje rezne ploče povećava rizik od ometanja ili blokiranja, a time i nastanka povratnog udarca ili lomljenja tijekom rotacije.
- 8.2. Izbjegavajte stojeći na području ispred i iza rotirajućeg reznog diska. Kada je rezni disk u ravnini s vašim tijelom, u slučaju povratnog udarca kutni brusilac s rotirajućim diskom može odskočiti ravno do vas i ozlijediti vas.
- 8.3. Ako je disk rezanja zaglavljen ili kada je prekinut, isključite kutnu brusilicu i ostavite ga tek nakon prestanka okretanja diska. Nikada ne pokušavajte ukloniti rotirajući disk iz kanala za rezanje, inače se može dogoditi povratni udar. Odredite i uklonite razlog zastoja.
- 8.4. Nemojte ponovno okrenuti kutni brusilicu ako je disk u izrezu. Prije pažljivo rezanja, pričekajte da rezni disk dostigne punu centrifugiranu brzinu. U suprotnom bi disk mogao začepiti, odbaciti izradak ili uzrokovati povratni udar.
- 8.5. Pazite da su veliki dijelovi čvrsto pričvršćeni na odgovarajući način kako bi se smanjio rizik od povratnog udarca koji nastaje od klinastog reznog diska. Tijekom rezanja, veliki detalji mogu se saviti pod snagom vlastite težine. Radni dio mora biti poduprt s obje strane, oba u blizini linije za rezanje i na drugom kraju.
- 8.6. Budite posebno pažljivi prilikom presijecanja kanala u zidove ili druga područja koja mogu sakriti iznenađenja. Rezni disk može uzrokovati da uređaj dođe u dodir s plinom ili vodovodnim vodovima, vodovima ili drugim objektima.
9. Posebne upute za sigurno abrazivno brušenje.
- 9.1. Nemojte koristiti prevelike ploče za brusnu ploču, promatrajte smjernice proizvođača o brusnim papirom.
- 9.2. Brusni papir koji istječe s diska može uzrokovati ozljede, kao i blokiranje i lomljenje brusnog papira ili povlačenje.
10. Posebne upute za sigurno čišćenje žičanim četkama.
- 10.1. Nemojte zaboraviti da čak i u normalnom radu, žičana četkica ispadaju spojnice. Nemojte preopteretiti

žičanom četkom tako da ga previše pritisnete. Žičane četke koje izlaze žičanom četkom mogu lako prodirjeti vašu odjeću i / ili kožu.

10.2. Pazite da čelična četkica ne dodiruje sigurnosni pretinac.

Četke četke u obliku diska i šalice mogu povećati njihov promjer zbog sile kompresije i centrifugalnih sila.

11. Dodatne upute za sigurno rukovanje.

Radite s sigurnosnim naočalama.

11.1. Koristite odgovarajuće posuđe za pronalaženje bilo kakvih skrivenih podzemnih cjevovoda ili se obratite lokalnoj tvrtki za opskrbu. Kontakt s živim žicama može prouzročiti požar i strujni udar.

Oštećenje plinovoda može dovesti do eksplozije. Štete na mreži vode uzrokuju velike materijalne štete i mogu prouzročiti električni udar.

11.2. Prilikom rukovanja kamenim materijalima, radite s vanjskim sustavom za vađenje prašine. Korištenje sustava za sakupljanje prašine ograničava zdravstvenu štetu uzrokovanu prašinom.

11.3. Dok radite, čvrsto držite kutni brusilicu s obje ruke i čvrsto držite položaj tijela. S obje ruke kutni brusilik je sigurniji.

11.4. Dajte obradjeni detalj. Detalje zahvaćene odgovarajućim fitinzima ili zagradama su čvrsto i sigurnije učvršćene nego ako ih držite ručno.

11.5. Čuvajte svoje radno mjesto. Mješavine različitih materijala posebno su opasne. Fine lijevanje lakih metala može se samostalno zapaliti ili eksplodirati.

11.6. Nemojte koristiti nikakve dodatke koji proizvođač ne preporučuje posebno za ovaj električni alat. Činjenica da možete priključiti određeni alat ili alat stroju ne jamči siguran rad.

11.7. Nikada ne stavljajte ruke u blizini rotirajućih radnih alata.

11.8. Redovito čistite otvore za ventilaciju vašeg bežičnog stroja.

11.9. Koristite samo preporučenu bateriju i punjač.

11.10. Za čišćenje bežičnog stroja koristite meku i suhu krpu. Nikada nemojte koristiti otapalo ili alkohol.

12. Funkcionalni opis i svrha bežičnog kutnog brusilica.

Ažilni kutni brusilik je električni alat koji pokreće akumulator. Pokreće ga jednostupanjski kolektorski motor čiji se okretni moment prenosi na izlaznu osovinu pomoću krune i zupčanika. Žičani kutni brusilik namijenjen je za rezanje i brušenje materijala poput kamena i metala. Kutni brusilik namijenjen je za rezanje, grubo brušenje i četkanje na metalnim i kamenim površinama bez upotrebe vode. S posebnim priborom za brušenje, kutna brusilica se također može koristiti za abrazivno brušenje. Električni alati s bežičnim, bežičnim napajanjem posebno su pogodni za rad na uređenju interijera, prilagodbi prostorije i još mnogo toga.

Kod rada na metalu i kamenu, brusni kotač treba se koristiti samo kad je sigurnosni čep postavljen! Nije dopušteno koristiti električni alat za aktivnosti koje nisu namijenjene!

13. Podaci o buci i vibracijama.

Vrijednosti buke i vibracija mjere se u skladu s EN 60745:

Razina zvučnog tlaka: $LpA = 85.06 \text{ dB (A)}$ $K = 3 \text{ dB (A)}$

Razina zvučne snage: $LwA = 96.06 \text{ dB (A)}$ $K = 3 \text{ dB (A)}$

Ubrzanje vibracija (ručka): $ah = 6.151 \text{ m / s}^2$, pogreška $K = 1,5 \text{ m / s}^2$

Vrijednost ubrzanja vibracija / Dodatna ručka /: $ah = 4.144 \text{ m / s}^2$, pogreška $K = 1,5 \text{ m / s}^2$

14. Priprema za rad.

14.1. Koristite zaštitnu opremu.

14.1.1. Zaštitna straža.

Ugradite sigurnosni ometač nosača hvatanja na kutnu brusilicu. Podesite položaj zaštitnog straža prema specifičnoj aktivnosti koja se izvodi. Ugradite zaštitni stražar tako da jest protected from sparks that run out of work.

14.1.2. Pomoćna / dodatna ručka.

Koristite kutni brusilicu samo uz pomoć pomoćne ručke. Vijku pomoćnu ručicu ovisno o tome kako stroj radi na lijevoj, gornjem ili desnom dijelu glave (3 položaja).

14.2. Montaža alata za brušenje.

Kod rada, brušenja i reznih diskova jako se griju, nemojte ih dodirivati dok se ne ohlade.

Očistite vratilo i sve dijelove koje ćete montirati. Prilikom pritezanja i otpuštanja alata pritisnite gumb

kako biste zaključali osovinu kutnog brusilice. Pritisnite gumb za zaključavanje vratila samo kad je mirno. Inače, kutna brusilica može biti oštećena.

14.3. Disk za brušenje ili rezanje.

Pratite dopuštene dimenzije obratka. Promjer rupa mora stati na središnju stopicu prirubnice. Nemojte koristiti adaptere ili reducere. Prilikom montaže diskova za rezanje dijamanta, pazite da strelica koja pokazuje smjer vrtnje odgovara smjeru rotacije kutnog brusilice. Za zaključavanje diskova za brušenje ili rezanje, pričvrstite maticu za osiguranje i zategnite posebnim ključem. Nakon postavljanja abrazivnog diska, provjerite je li disk ispravno montiran i da se može slobodno rotirati prije uključivanja kutnog brusilice. Pazite da abrazivni disk ne dodiruje zaštitni poklopac ili druge pojedinosti kutne brusilice.

14.4. Četka za žicu ili disk.

Kvačica četke ili disk-žice mora biti namotana na osovinu kutnog brusilika tako da dotakne prirubnicu osovine na kraju navoja. Pritegnite čašu ili žičanu četkicu diskom ključem.

15. Sustav prikupljanja prašine.

Prašci koji se oslobađaju tijekom obrade materijala poput olovnih boja, određenih vrsta drva, minerala i metala mogu biti opasni za zdravlje. Dodir s kožom ili udisanje takvih prašaka može uzrokovati alergijske reakcije i / ili bolesti dišnog sustava operatera ili osoba u blizini. Određeni prašci, kao što su oni izvađeni od prerade bukve i hrasta, smatraju se karcinogenima, posebno u kombinaciji s kemikalijama za obradu drva (kromat, konzervansi itd.). Ako je moguće, koristite sustav za vađenje prašine. Osigurajte dobro prozračivanje na radnom mjestu. Preporučljivo je koristiti masku za disanje s klase P2 filterom.

16. Rad s kutnim brusilicom.

16.1. Napunite litijску punjivu bateriju.

Izvadite bateriju iz ručke, pritisnite gumb da biste to učinili. Obratite pozornost na mrežni napon prilikom punjenja baterije! Mrežni napon mora odgovarati podacima na naljepnici punjača. Uređaji označeni s 230V također se mogu napajati s naponom od 220V. Zelena LED će se prebaciti. Stisnite bateriju u punjač. Pogledajte tablicu objašnjenja:

Status indikatora		Explanations and actions
Crvena LED	Zelena LED	
od	Na	Spremno za upotrebu Punjač je priključen na struju i spreman je za uporabu; nema bateriju u punjač
Na	od	Punjenje Punjač puni bateriju
od	Na	“Baterija je napunjena i spremna za uporabu. Vrijeme punjenja baterije od 2,0 Ah: 60 min Akcijski: Izvadite bateriju iz punjača. Odspojite punjač napajanje mrežom. “

Ako se baterija ne može napuniti, provjerite sljedeće:

- kontakti napon
- dobro uspostavlja kontakt s kontaktima punjača

Ako se baterija više ne može napuniti, posjetite ovlaštenu RAIDER servisnu centar.

Da biste bili sigurni da će litij-ionska akumulatorska baterija trajati duže, morate je odmah napuniti. Morate napuniti bateriju kad primijetite da se snaga bežičnog alata smanjuje.

16.2. Pokazivač kapaciteta baterije.

Pritisnite gumb na indikatoru kapaciteta baterije. Pokazuje status napunjenosti baterije pomoću 3 LED diode.

Sva 3 LED svijetli: baterija je napunjena

2 LED (a) uključeno: Baterija ima dovoljno napunjenosti

1 LED svijetli: baterija je prazna i napunite bateriju

Sve LED diode trepere: baterija je potpuno razbijena i neispravna. Nemojte koristiti ili puniti neispravnu bateriju.

16.3. Uključivanje i isključivanje.

Kutna brusilica opremljena je sigurnosnim prekidačem kako bi se spriječilo zlo. Da biste ga uključili, pritisnite prekidač za uključivanje / isključivanje udesno i zatim naprijed. Za isključivanje kutnog brusilika, pritisnite prekidač natrag. Prekidač za uključivanje / isključivanje vraća se na izvorni set. Prije uporabe provjerite radne alate. Radni alat mora biti instaliran na besprijekoran način i okretan bez dodirivanja nigdje. Neka se rotira bez opterećenja barem jednu minutu. Nemojte koristiti oštećene, udarne ili vibracijske radne alate. Oštećeni radni alati mogu biti oštećeni i uzrokovati ozbiljne ozljede.

Prije nego što disk dodirne radno područje, uređaj mora raditi maksimalnom brzinom.

Budite oprezni prilikom presijecanja kanala u nosive zidove. Prije nego što počnete raditi, obratite se građevinskom inženjeru, arhitektu ili upravitelju gradilišta.

Zaključajte obrađene dijelove na odgovarajući način.

Nemojte preoptereti kutne brusilice do te mjere da se zaustavi rotacija.

16. 4. Zamjena diskova za brušenje.

Koristite ključ za vilicu za zamjenu diskova.

Upozorenje:

Jednostavna zamjena diskova za zaključavanje vretena:

Gurnite bravu vretena i dopustite da se brušenje zaustavlja na mjestu. Otvorite maticu prirubnice pomoću viljuškastog ključa. Postavite diskove za brušenje ili rezanje i zategnite maticu prirubnice pomoću viljuškastog ključa.

Gurnite samo bravu vretena kada su električni motor i vreteno stacionirani! Morate držati zakretanje vretena dok je promijenio disk!

Tijekom rada, diskovi za brušenje i rezanje jako se griju, nemojte ih dodirivati dok se ne ohlade.

16.5. Grubo mljevenje.

Nikada nemojte koristiti grube diskove za brušenje.

Kada radite na gradijentu od 30 ° do 40 °, pri brušenju ćete postići najbolje rezultate. Pomaknite kutni brusilicu s umjerenim pritiskom natrag i naprijed. Strojni dio neće se pregrijavati, površina će promijeniti boju, a duboke brazde neće nastati.

16.6. Brišite lamelarnim diskom s brusnim papirom.

Također možete raditi na savijenim površinama pomoću brusnog brusnog diska.

16.7. Rezanje metala.

Prilikom rezanja, radite s umjerenom, prilagođenom hranom. Nemojte pritiskati disk za rezanje, ne pričvrstite ga niti rotirajte s njim. Kad isključujete kutni brusilicu, nemojte silom pritisnuti disk. Kod rezanja profila i cijevi s pravokutnim poprečnim presjekom, najbolje je početi rezanje od najmanjih presjeka.

16.8. Rezanje kamenih materijala.

Mogu se koristiti samo kutni brusilice za suho rezanje i suho mljevenje.

Prilikom rezanja kamenih materijala, najbolje je koristiti disk rezanja dijamantima. Koristite samo kutni brusilicu s sustavom za sakupljanje prašine i rukuje masnom prašinom. Prilikom izrezivanja posebno tvrdih materijala, poput betona visokog šljunka, dijamantni disk za rezanje može se pregrijati i oštetiti. Ovo je pokazatelj pjenušavog vijenca na njemu. U tom slučaju, odrežite rez i pričekajte da se dijamantni disk ohladi, ostavljajući da se okrene za neko vrijeme u praznom hodu pri maksimalnoj brzini. Znatno smanjena brzina rezanja i pojava svjetlucavog vijenca znak su "dosadnog" dijamantnog reznog diska. Možete ga

“ukrasti” kratkim rezanjem abrazionog materijala, na pr. silikatna opeka.

17. Informacije o bateriji.

17.1 Baterija se napaja bez vašeg bežičnog alata. Prije korištenja alata baterija treba napuniti prvi put.

17.2 Za optimalne performanse baterije izbjegavajte slabe cikluse pražnjenja. Često napunite bateriju.

17.3 Skladištite akumulatorsku bateriju najmanje 40% na hladnom mjestu, idealna temperatura spremanja je 15%.

17.4 Litij-ionske baterije podliježu prirodnom procesu starenja. Baterija treba zamijeniti kada kapacitet padne na 80% kapaciteta nove baterije. Stanice koje curu u staroj bateriji više ne ispunjavaju zahtjeve za napajanje i time izazivaju opasnost za sigurnost.

17.5 Ne bacajte baterije u vatru. Postoji opasnost od eksplozije.

17.6 Nemojte paliti baterije ili ih izlagati vatri.

17.7. Nemojte razrijediti baterije u potpunosti. Puno pražnjenje oštećuje baterije. Najčešći uzrok potpunog razrjeđivanja je produženo skladištenje i neiskorištenje djelomično razrijeđenih baterija.

Prestanite raditi čim baterija postane zamjetno iscrpljena ili ako sustav elektroničke zaštite radi.

Napunite bateriju samo kada je potpuno napunjena.

17.8. Zaštitite punjive baterije i alate od preopterećenja! Preopterećenje će rezultirati pregrijavanjem i oštećenjem ćelija u bateriji bez vanjskog zagrijavanja.

17.9. Izbjegavajte oštećenja i udarce. Zamijenite baterije s mogućnošću punjenja koje su ispale s visine od više od jednog metra ili koje su bile podvrgnute oštrim udarima čak i ako je slučaj baterije izgledao neoštećen. Baterije u bateriji mogu biti ozbiljno oštećene. U tom smislu pročitajte informacije o postupanju s otpadom.

17.10. Ako je baterija preopterećena i pregrijana, ugrađena sigurnosna sklopka isključit će opremu kako bi se osigurala sigurnost. Nemojte pritisnuti prekidač za uključivanje / isključivanje. više ako je sigurnosna sklopka aktivirana. To može oštetiti bateriju.

17.11. Koristite samo izvorne punjive baterije. Korištenje drugih baterija može dovesti do ozljeda i opasnosti od požara.

17.12. Baterija nije namijenjena upotrebi osoba (uključujući djecu) s ograničenim fizičkim, senzornim ili mentalnim sposobnostima ili osoba bez iskustva i znanja o opremi, osim ako se uporaba ne prati ili koristi u skladu s priručnikom koji je odgovoran za sigurnost, Treba voditi računa da se djeca ne igraju s opremom. Punjenje baterije treba biti pod kontrolom korisnika.

17.13. Punjivu bateriju napunite samo preporučenim punjačem. Korištenje punjača namijenjenih punjenju drugih vrsta punjivih baterija stvara rizik od požara. Baterija bi se trebala koristiti samo s uređajima iz sustava R20. Uporaba drugih strojeva može prouzročiti ozljede ili požar.

17.14. Kada baterija nije u uporabi, ona mora biti pohranjena od metalnih predmeta kao što su papirići, kovanice, ključevi, čavli, vijci ili drugi mali metalni elementi koji mogu uzrokovati kratki spoj u kontaktima s baterijama. Kontaktni kratki spoj može uzrokovati ozljede ili požar.

17.15. U slučaju oštećenja i / ili nepravilne uporabe baterije može doći do pražnjenja plina. Prozračite područje, au slučaju pritužbi potražite liječnika. Plinovi mogu oštetiti dišne puteve.

17.16. U ekstremnim uvjetima, tekućina može ostati bez baterije. Može izazvati iritaciju ili opekline. Ako je takav curenje zabilježeno, postupite na sljedeći način:

- lagano utrljajte tekućinu krpom. Izbjegavajte kontakt tekućine s kožom i očima;
- Ako tekućina dođe u dodir s kožom, odgovarajuće područje tijela treba odmah oprati s puno čiste vode, eventualno neutralizirajući tekućinu slabom kiselinom kao što je sok od limuna ili ocat;
- Ako tekućina uđe u oči, odmah isprati s mnogo čiste vode barem 10 minuta i potražiti liječničku pomoć.

17.17. Nemojte koristiti bateriju koja se može akumulirati, koja je oštećena ili izmijenjena. Oštećene ili izmijenjene akumulatorske baterije mogu raditi nepredvidivo i uzrokovati požar, eksploziju ili opasnost od ozljeda.

17.18. Baterija ne smije biti izložena vlazi ili vodi. Oni također predstavljaju opasnost za vodeni okoliš. Punjiva baterija treba uvijek držati podalje od izvora topline.

17.19. Slijedite sve upute o utovaru. Nemojte puniti bateriju na temperaturi koja nije navedena u uputama za uporabu. Neispravno punjenje ili punjenje na temperaturi izvan navedenog raspona može oštetiti bateriju i povećati opasnost od požara.

17.20. Zabranjeno je popraviti oštećene punjive baterije. Popravke smije izvršiti samo proizvođač ili ovlašteni servisni centar.

Pažnja! Litij-ionske baterije koje se mogu puniti mogu se curiti, zapaliti ili eksplodirati ako se griju na visoke temperature ili kratki spoj. Ne bi smjeli biti pohranjeni u automobilu tijekom vrućih i sunčanih dana. Ne otvarajte bateriju. Litij-ionske baterije koje se mogu puniti sadrže elektroničke sigurnosne uređaje koji, ako su oštećeni, mogu uzrokovati požar ili eksploziju baterije.

18. O uređajima za punjenje i postupku punjenja

18.1. Molimo pogledajte podatke na podatkovnoj pločici punjača. Pazite da punjač priključite na napajanje pomoću napona navedenog na označnoj pločici. Nikad ne priključujte punjač na mrežu različitih napona.

18.2. Zaštitite punjač i njegov kabel od oštećenja i oštih rubova. Oštećene kabele odmah popraviti kvalificirani električar.

18.3. Držite punjač, punjive baterije i alat za bateriju izvan dohvata djece.

18.4. Ne koristite oštećene punjače.

18.5. Nemojte koristiti isporučeni punjač za punjenje drugih punjivih alata.

18.6. Tijekom uporabe baterija se zagrijava. Pustite da se ohladi na sobnu temperaturu prije početka punjenja.

18.7. Οι φορτιστές του συστήματος R20 διαθέτουν λειτουργία αυτόματης απενεργοποίησης μετά τη φόρτιση της μπαταρίας.

18.8. Nikada nemojte koristiti ili ponovno puniti baterije ako sumnjate da su posljednji put bile punjene za više od 12 mjeseci. Postoji velika vjerojatnost da je baterija već pretrpjela opasni kvar /complete discharge /

18.9. Charging rechargeable batteries at temperatures below 10 % will cause chemical damage to the cell and may cause a fire.

18.10. Nemojte koristiti baterije koje se zagrijavaju tijekom procesa punjenja, jer su baterije možda neispravne.

18.11. Nemojte koristiti baterije koje su savijene ili deformirane tijekom procesa punjenja / pražnjenja plina, pucanja, zviždanja itd.).

18.12. Nikada ne ispuštajte bateriju / preporučenu razinu pražnjenja maks. 40%). Puno pražnjenje baterije uzrokovat će prerano starenje ćelija baterija.

18.13. Nikad ne napunite i ostavite bateriju bez nadzora.

18.14. Ovaj punjač nije namijenjen osobama (uključujući djecu) s ograničenim fizičkim, senzornim ili mentalnim sposobnostima ili za osobe bez iskustva i znanja o opremi, osim ako se uporaba ne prati ili u skladu s uputama za uporabu uređaja koji prenose osobe odgovorne za sigurnost. Treba voditi računa da se djeca ne igraju s opremom.

18.15. Punjač ne smije biti izložen vlazi ili vodi. Ulaz vode u punjač povećava rizik od električnog udara. Punjač se može koristiti samo u zatvorenim prostorijama u suhim prostorijama.

18.16. Prije obavljanja bilo kakvog održavanja ili čišćenja punjača morate odspojiti punjač iz napajanja.

- 18.17. Nemojte koristiti punjač na zapaljivoj podlozi (npr. Papir, platno) ili blizu zapaljivih tvari. Zbog punjenja punjača u procesu punjenja postoji opasnost od požara.
- 18.18. Provjerite stanje punjača, kabela i utikača prije svake uporabe. U slučaju grešaka nemojte koristiti punjač. Ne pokušavajte rastaviti punjač. Svi popravci trebaju biti dodijeljeni ovlaštenom serviseru. Pogrešna ugradnja punjača može dovesti do strujnog udara ili požara.
- 18.19. Kada punjač nije u uporabi, mora se odspojiti s napajanja.
- 18.20. Zabranjeno je popraviti oštećeni punjač. Izvođenje popravka punjača dopušta samo proizvođač ili ovlašteni servisni centar.
19. Zaštita od utjecaja na okoliš.
- 19.1. Zaštitite punjač i baterije od vlage i kiše. Vlažnost i kiša mogu uzrokovati opasnu štetu.
- 19.2. Ne koristite punjač ili bateriju u blizini zapaljivih para i tekućina.
- 19.3. Koristite punjač i bateriju samo na suhim mjestima i na temperaturi okoline od 0-45 ° C.
- 19.4. Nemojte pohranjivati punjač i bateriju na mjestima gdje temperatura može dosegnuti preko 30 ° C. Posebno, ne ostavljajte punjač u automobilu parkiranim na suncu.
- 19.5. Zaštitite baterije od pregrijavanja. Preopterećenje, prekomjerno punjenje i izlaganje izravnoj sunčevoj svjetlosti rezultirat će pregrijavanjem stanica. Nikada nemojte puniti ili koristiti baterije koje su pregrijane - zamijenite ih što je prije moguće.
- 19.6. Skladištenje baterija, punjača i punjivih alata. Uvjeti za uporabu.
Spremite punjač i punjač samo na suhom mjestu i na temperaturi okoline od 10-30 ° C. Zaštitite ih od vlage i izravne sunčeve svjetlosti. Napunite punjive baterije / napunjene najmanje 40% /. Prilikom rada koristite punjač baterije, kutnu brusilicu i bateriju samo na suhom mjestu i na temperaturi okoline od 0-45 ° C.
- 19.7. Zaštitite litij-ionsku bateriju od mraza. Punjive baterije koje su pohranjene ispod 0 ° C više od 60 minuta trebaju biti odbačene.
- 19.8. Prilikom rukovanja s baterije, pripazite na elektrostatičku napunjenost. Elektrostatička pražnjenja uzrokuju oštećenje elektroničkog sustava zaštite i ćelija baterija. Čuvajte se elektrostatičkog naboja i nikada ne dodirujte poluge baterije.
20. Održavanje i servisiranje.
- 20.1. Održavanje i čišćenje.
Da biste dobro i sigurno radili, čuvajte kutne brusilice i otvore za ventilaciju. Učinite povremene prekide u radu. Pažljivo čuvajte i obrađujte pribor.
Obrišite stroj čistom krpom ili ga puhnite komprimiranim zrakom niskog tlaka. Čistite ga redovito vlažnom krpom i malo mekanim deterdžentom. Nemojte koristiti deterdžente ili otapala.
- 20.2. Akumulatorska brusilica opremljena je motorom bez četkica.
- 20.3. Ako se na kutnim brusilima pojavi abnormalni šum, odmah prestanite raditi i obratite se najbližem RAIDER servisnom centru.

21. Zaštita okoliša.

21.1. Kako bi se zaštitio okoliš, električni alat i ambalaža moraju biti prikladno obrađeni za ponovno korištenje sirovina koje se nalaze u njemu. Nemojte odlagati električne alate u kućni otpad! U skladu s Direktivom Europske unije 2012/19 / EZ o električnim i elektroničkim uređajima na kraju roka trajanja, kao i nacionalnim zakonodavstvom, električni alati koji se više ne mogu koristiti



moraju se odvojeno prikupljati i podvrgnuti odgovarajućoj obradi za oporavak sadržaja sirovina.

21.2. Punjiva baterija.

Litij-ionska baterija (Li-ion).

Nemojte bacati baterije u kućni otpad ili u spremnike vode! Nemoj ih spaliti!

Baterije se trebaju skupljati, reciklirati ili zbrinuti na ekološki prihvatljiv način. U skladu s Direktivom 2006/66 / EZ, neispravne ili zbrinute baterije ili baterije moraju se reciklirati.

Instruction d'utilisation originale

Chers utilisateurs,

Félicitations pour l'achat d'une machine de la marque à la croissance la plus rapide pour les machines électriques, à essence et pneumatiques - RAIDER. Avec une installation et un fonctionnement corrects, RAIDER est une machine fiable et fiable, et le travail avec eux vous apportera un réel plaisir. Pour votre commodité, il existe un excellent réseau de service avec 45 stations-service dans tout le pays.

Avant d'utiliser cette machine, veuillez lire attentivement cette "notice d'utilisation".

Pour votre sécurité et pour garantir une utilisation correcte, lisez attentivement ces instructions, y compris les recommandations et avertissements qui y figurent. Pour éviter les erreurs et les incidents inutiles, il est important que ces instructions restent disponibles pour référence future à quiconque utilisera la machine. Si vous le vendez à un nouveau propriétaire, le «Mode d'emploi» doit être remis au nouveau propriétaire afin que le nouvel utilisateur puisse lire les consignes de sécurité et les instructions d'utilisation pertinentes.

"Euromaster Import Export" Ltd est un représentant autorisé du fabricant et propriétaire de la marque RAIDER. L'adresse de la direction de la société est à Sofia 1231, 246 Lomsko Shose Blvd., tél. : 0700 44 155, 934 10 10, www.raider.bg; www.euromasterbg.com; e-mail: info @ euromasterbg.com.

Depuis 2006, la société a introduit le système de gestion de la qualité ISO 9001: 2008 avec la portée de la certification: Commerce, importation, exportation et entretien d'outils électriques, pneumatiques et mécaniques professionnels et de loisir, ainsi que du matériel général. Le certificat

est délivré par Moody International Certification Ltd, Angleterre. Technical Data

Meuleuse d'angle sans fil		
paramètre	mesure	valeur
Modèle	-	RDP-SPAG20
Tension nominale	V	20
Type de cellules de la batterie	-	Li-ion
Capacité de la batterie	Ah	4
Nombre de cellules de la batterie	-	5
Temps de charge	h	1
Pas de charge	min-1	11 500
Fil de la broche	mm	M14
Diamètre intérieur du disque	mm	22,23
Diamètre maximum du disque	mm	125
Max tickness du disque	mm	6
Longueur de la broche	mm	20

Chargeur		
paramètre	mesure	valeur
Tension	V AC	230
La fréquence	Hz	50
classe de protection	-	II

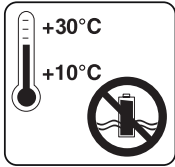

Ne stockez la batterie que dans des pièces sèches avec une température ambiante de + 10 ° C à + 30 ° C.

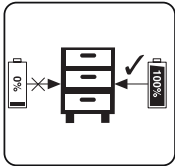

Lieu seulement chargé batteries en stock (chargées au moins 40%).

Afficher les éléments page 4.

1. Bouton de verrouillage de l'arbre.
2. Commutateur de déclenchement
3. Manipuler.
4. Batterie
5. Une poignée auxiliaire
6. Garde de sécurité
7. Disque
8. Écrou de blocage.
9. Bride de centrage
10. batterie chargeur

Directives générales pour un fonctionnement sûr.

Lisez attentivement toutes les instructions. Le non-respect des instructions suivantes peut provoquer un choc électrique, un incendie et / ou des blessures graves. Conservez ces instructions dans un endroit sûr.

1. Sécurité sur le lieu de travail.

1.1. Gardez votre lieu de travail propre et bien éclairé. Un désarroi et un mauvais éclairage peuvent contribuer à la survenue d'un accident.

1.2. Ne pas opérer dans un environnement de meulage augmente le risque d'explosion, à proximité de liquides inflammables, de gaz ou de poudres.

Pendant le fonctionnement, des étincelles peuvent être réalisées à partir d'une meuleuse d'angle, qui peut enflammer la poussière ou les vapeurs.

1.3. Tenez les enfants et les personnes présentes à une distance de sécurité lorsque vous utilisez la batterie. Si votre attention est détournée, vous risquez de perdre le contrôle de la machine sans fil.

2. Sécurité lors de l'utilisation de l'électricité.

Maintenez la machine contre l'infiltration d'eau dans la meuleuse d'angle sans fil. Cela augmente le risque de choc électrique.

3. Travail de sécurité.

3.1. Soyez concentré, surveillez attentivement vos actions et agissez avec prudence et prudence.

N'utilisez pas la meuleuse d'angle lorsque vous êtes fatigué ou sous l'influence de drogues, d'alcool ou de stupéfiants.

Un moment de distraction au travail peut avoir pour conséquence des blessures extrêmement graves

3.2. Travailler avec des vêtements de travail protecteurs et toujours avec des lunettes de sécurité.

Le port d'équipement de protection individuelle, comme un masque respiratoire, des chaussures solides et bien fermées avec un grappin stable, un casque de protection et un casque antibruit réduit le risque d'accident au travail.

3.3. Évitez le risque que le broyeur sans fil soit branché par inadvertance

machine sans fil, vous maintenez votre doigt sur la gâchette, il y a un risque d'accident au travail.

- 3.4. Évitez les positions non naturelles du corps. Travailler dans une position stable du corps et à tout moment maintenir l'équilibre. Cela vous permettra de mieux contrôler l'angle de l'accumulateur et de le rendre plus sûr si une situation inattendue se présente.
- 3.5. Travaillez avec des vêtements appropriés. Ne travaillez pas avec des vêtements larges ou des bijoux. Gardez vos cheveux, vêtements et gants à une distance sécuritaire des unités rotatives de la machine à batterie. Les vêtements larges, les bijoux, les cheveux longs peuvent être saisis et entraînés par des pièces en rotation.
- 3.6. Avant d'ouvrir la meuleuse d'angle, veillez à retirer tous les outils et les clés. Un instrument oublié sur une unité rotative peut provoquer un traumatisme.
- 3.7. S'il est possible d'utiliser un système d'aspiration externe, assurez-vous qu'il est allumé et fonctionne correctement. L'utilisation d'un système d'aspiration réduit les risques dus à la poussière libérée.
4. Attitude prudente envers la meuleuse d'angle sans fil.
- 4.1. Ne surchargez pas le broyeur sans fil. Utilisez uniquement la machine sans fil en fonction de son utilisation. Vous travaillerez mieux et plus en sécurité lorsque vous utiliserez la meuleuse d'angle sans fil appropriée dans la plage de charge spécifiée par le fabricant.
- 4.2. N'utilisez pas une meuleuse d'angle dont la gâchette est endommagée.
Une meuleuse d'angle, qui ne peut pas être éteinte et allumée de la manière prévue par le fabricant, est dangereuse et doit être réparée.
- 4.3. Conservez la batterie dans des endroits inaccessibles aux enfants. Ne permettez pas qu'il soit utilisé par des personnes qui ne sont pas familières avec l'utilisation et qui n'ont pas lu ces instructions. Lorsqu'elle est entre les mains d'utilisateurs inexpérimentés, la machine rechargeable peut être dangereuse.
- 4.4. Gardez le moulin sans fil avec soin. Vérifiez que les unités mobiles fonctionnent parfaitement, ne verrouillent pas, ont des pièces cassées ou endommagées qui cassent ou altèrent les fonctions de la machine à batterie.
- 4.5. Gardez les outils de coupe toujours bien aiguisés et propres. Des outils de coupe bien entretenus avec des arêtes tranchantes ont moins de résistance et sont plus faciles à travailler.
- 4.6. Utilisez la machine à batterie, les accessoires et les outils conformément aux instructions du fabricant. Tenez également compte des conditions de travail et des opérations spécifiques que vous devez effectuer.
- 4.7. La réparation de vos outils électriques est uniquement effectuée par des spécialistes qualifiés du service RAIDER, où seules des pièces de rechange d'origine sont utilisées. Cela garantit leur fonctionnement en toute sécurité.
5. Consignes de sécurité spécifiques à la meuleuse d'angle achetée.
Instructions générales pour le ponçage et le ponçage en toute sécurité, le nettoyage des brosses métalliques et la découpe des disques abrasifs.
- 5.1. Cette meuleuse d'angle peut être utilisée pour le ponçage de disque au carbure, le brossage abrasif, le nettoyage de brosse métallique, la coupe de carburateur. Respectez toutes les instructions et avertissements, restez au courant des spécifications techniques et des images. Le non-respect des instructions ci-dessous peut entraîner un choc électrique, un incendie et / ou des blessures graves.
- 5.2. Cette meuleuse d'angle ne convient pas au polissage.
- 5.3. N'utilisez pas d'accessoires qui ne sont pas recommandés par le fabricant spécifiquement pour cet outil électrique. Le fait que vous puissiez attacher un outil ou un outil particulier à la machine ne garantit pas un fonctionnement sûr.
- 5.4. La vitesse de rotation admissible de l'outil de travail doit être au moins égale à la vitesse de rotation maximale sur la plaque d'angle. Les outils de travail qui tournent à une vitesse plus rapide que le maximum autorisé sur la meuleuse d'angle peuvent se casser et des morceaux d'entre eux se branler à grande vitesse.
- 5.5. Le diamètre extérieur et l'épaisseur de l'outil doivent correspondre aux données données dans les caractéristiques techniques de votre meuleuse d'angle. Les outils de travail de taille inappropriée ne peuvent pas être correctement protégés ou contrôlés de manière adéquate.
- 5.6. Les disques de ponçage, les brides, les disques ou d'autres outils appliqués doivent correspondre exactement à l'angle de votre meuleuse d'angle.

à la perte de contrôle sur la machine.

5.7. N'utilisez pas d'outils de travail endommagés. Avant chaque utilisation, vérifiez les outils de travail, par ex. disques abrasifs pour les fissures ou les bords éraflés, les disques fendus ou une forte usure, les brosses métalliques pour les agrafes mal attrapées ou cassées. Si vous retirez la meuleuse d'angle ou l'outil de travail, vérifiez soigneusement l'absence de dommages ou utilisez de nouveaux outils de travail non endommagés. Après avoir soigneusement vérifié et installé l'outil, laissez la meuleuse d'angle tourner à la vitesse maximale pendant une minute. Restez et tenez les visages à proximité du plan de rotation. Les outils de travail les plus fréquemment endommagés interrompent cette période d'essai.

5.8. Manipuler l'équipement de protection individuelle. Selon l'application, travailler avec un masque complet, des lunettes de protection ou des lunettes de sécurité. Si nécessaire, travaillez avec un masque respiratoire, des cache-oreilles, des chaussures ou un tablier spécial pour vous protéger des petites particules qui fonctionnent. Vos yeux doivent être protégés des particules qui volent dans la zone de travail. Le masque anti-poussière ou le masque respiratoire filtre la poussière qui semble fonctionner. Si vous êtes exposé à un bruit élevé pendant une longue période, cela peut entraîner une perte auditive.

5.9. Assurez-vous que les autres personnes sont à une distance de sécurité de la zone de travail. Toute personne dans la zone de travail doit porter un équipement de protection individuelle. Des morceaux raclés de la pièce ou de la pièce peuvent, en raison d'une forte accélération, s'envoler et provoquer des blessures à l'extérieur de la zone de travail.

5.10. Si vous effectuez des activités dans lesquelles l'outil peut entrer en contact avec des conducteurs sous tension ou endommager le cordon d'alimentation, ne conservez l'outil électrique que pour les poignées isolées électriquement. Lorsque l'outil entre en contact avec des fils sous tension, il est transmis aux parties métalliques de la meuleuse d'angle, ce qui peut provoquer un choc électrique.

Attention! La perte de contrôle de l'outil électrique peut entraîner des accidents au travail.

5.11. Ne quittez jamais la meuleuse d'angle avant que l'outil ne s'arrête complètement de tourner. L'outil rotatif peut toucher un objet, ce qui entraîne une perte de contrôle de la meuleuse d'angle.

5.12. Lorsque vous portez la meuleuse d'angle, ne la laissez pas ouverte. En cas de contact involontaire, vos vêtements ou vos cheveux peuvent être coincés par l'outil de travail, ce qui pourrait endommager l'outil dans votre corps.

5.13. Nettoyez régulièrement les ouvertures de ventilation de votre meuleuse d'angle. La turbine du moteur électrique aspire la poussière dans le boîtier et l'accumulation de poussière métallique augmente le risque de choc électrique.

5.14. N'utilisez pas la meuleuse d'angle à proximité de matériaux inflammables. Des étincelles volantes peuvent provoquer l'inflammation de ces matériaux.

5.15. N'utilisez pas d'outils de travail nécessitant l'utilisation de liquides de refroidissement. L'utilisation d'eau ou d'autres liquides de refroidissement peut provoquer un choc électrique.

6. Kickback et des conseils pour l'éviter.

6.1. La réaction soudaine de la machine est déclenchée par le blocage ou le blocage de l'outil rotatif, du disque abrasif, du subwoofer en caoutchouc, de la brosse métallique et plus encore. Le blocage ou le blocage provoque une rotation brusque de l'outil, ce qui fait que la meuleuse d'angle reçoit une forte accélération dans la direction opposée à la direction de rotation de l'outil au point de verrouillage et devient ingérable. Si, par exemple, un disque abrasif est coincé ou bloqué dans la pièce, le bord du disque qui touche la pièce peut se courber et le disque se casse ou un rebond se produit. Dans ce cas, le disque accélère vers l'opérateur de la machine ou dans le sens inverse, en fonction du sens de rotation du disque et du lieu d'engagement. Dans de tels cas, les disques abrasifs peuvent se casser. Le recul se produit à la suite d'une utilisation incorrecte ou incorrecte de la meuleuse d'angle. Son apparition peut être évitée en suivant les précautions appropriées décrites ci-dessous.

6.2. Gardez la meuleuse d'angle fermement et tenez vos mains et votre corps dans une position telle qu'elle contrecarre un éventuel rebond. Si la meuleuse d'angle est équipée d'une poignée auxiliaire, utilisez-la toujours pour mieux la contrôler en cas de rebond ou en cas de moments de réaction pendant la mise en marche. Si vous prenez des précautions appropriées au préalable, vous pouvez contrôler la machine en cas de rebond ou de forte réaction.

- 6.3. Ne placez jamais vos mains près d'outils de travail en rotation. Si un rebond se produit, l'outil peut vous blesser.
- 6.4. Évitez de vous tenir dans la zone où la meuleuse d'angle va sauter en cas de rebond. Le coup de pied déplace la machine dans une direction opposée à la direction de déplacement de l'outil dans la zone de verrouillage.
- 6.5. Travaillez avec précaution dans les zones d'angles, de bords tranchants, etc.
- 6.6. N'utilisez pas de feuilles de coupe dentelées ou dentelées. De tels outils de travail provoquent souvent un rebond ou une perte de contrôle sur la meuleuse d'angle.
7. Instructions spéciales pour un fonctionnement en toute sécurité lors du meulage ou de la coupe avec des disques abrasifs
- 7.1. Utilisez uniquement les disques abrasifs fournis avec votre meule et le manchon de protection pour le disque abrasif utilisé. Les disques abrasifs non conçus pour la meuleuse d'angle ne peuvent pas être correctement protégés et ne garantissent pas un fonctionnement sûr.
- 7.2. Le protecteur doit être solidement fixé à la meuleuse d'angle et positionné de manière à assurer une sécurité maximale, par ex. le disque abrasif ne doit pas être dirigé hors du boîtier vers l'opérateur de la machine. Le boîtier doit protéger l'opérateur de la machine de la mise au rebut des embouts raclés et de l'entrée en contact avec le disque abrasif rotatif.
- 7.3. L'utilisation de disques abrasifs est uniquement autorisée aux fins pour lesquelles ils sont destinés. Par exemple: ne jamais poncer avec le côté d'un disque de coupe. Les disques de coupe sont conçus pour enlever le matériau avec son bord. L'application de force latérale peut les casser.
- 7.4. Toujours utiliser des écrous de blocage qui sont dans un état impeccable et se conformer à la taille et la forme du disque abrasif utilisé. Les contre-écrous des disques à tronçonner peuvent différer de ceux des disques à tronçonner. Dans certains modèles, les écrous de blocage peuvent également être utilisés pour meuler les disques en les vissant du côté opposé avec leur partie saillante sur le disque.
- 7.5. N'utilisez pas de disques abrasifs usés de meuleuses d'angle plus grandes. Les disques pour les machines plus grandes ne sont pas conçus pour une rotation à grande vitesse, avec laquelle les plus petits peuvent tourner et se casser.
8. Instructions spéciales pour un fonctionnement sûr avec des disques à tronçonner.
- 8.1. Évitez de bloquer la lame ou de la pincer fortement. N'effectuez pas de coupes trop profondes. Une surcharge du disque de coupe augmente le risque de coincement ou de blocage, d'où un risque de rebond ou de casse en cas de rotation.
- 8.2. Évitez de vous tenir dans la zone située devant et derrière le disque de coupe rotatif. Lorsque le disque de coupe est dans un plan avec votre corps, en cas de rebond, la meuleuse d'angle avec le disque rotatif peut rebondir directement vers vous et vous blesser.
- 8.3. Si le disque de coupe est coincé ou lorsqu'il est interrompu, éteignez la meuleuse d'angle et ne la quittez qu'après avoir arrêté la rotation du disque. N'essayez jamais d'enlever le disque rotatif du canal de coupe, sinon un rebond pourrait se produire. Déterminer et éliminer la raison de la confiture.
- 8.4. Ne tournez pas la meuleuse d'angle si le disque est dans la découpe. Avant de couper soigneusement, attendez que le disque de coupe atteigne sa vitesse d'essorage maximale. Sinon, le disque risque de se boucher, de rebondir sur la pièce ou de provoquer un rebond.
- 8.5. Assurez-vous que les grandes pièces sont solidement fixées de manière appropriée pour réduire le risque de rebond résultant d'un disque de coupe en forme de coin. Pendant la coupe, les gros détails peuvent se plier sous la force de leur propre poids. La pièce à usiner doit être supportée des deux côtés, à la fois près de la ligne de coupe et à l'autre extrémité.
- 8.6. Soyez particulièrement prudent lorsque vous fendez des canaux dans les murs ou dans d'autres endroits susceptibles de cacher des surprises.
9. Instructions spéciales pour le travail abrasif sûr de ponçage.
- 9.1. N'utilisez pas de feuilles de papier de verre trop grandes, respectez les directives du fabricant concernant le papier de verre.
- 9.2. Le papier abrasif qui s'écoule du disque peut causer des blessures ainsi que le blocage et la rupture du papier de verre ou un recul.
10. Instructions spéciales pour un nettoyage en toute sécurité avec des brosses métalliques.
- 10.1. Ne pas oublier que même en fonctionnement normal, la brosse métallique laisse tomber les agrafes. Ne surchargez pas le

brosse métallique en appuyant trop fort. Les brosses métalliques qui coulent de la brosse métallique peuvent facilement pénétrer dans vos vêtements et / ou votre peau.

10.2. Assurez-vous que la brosse métallique ne touche pas le protecteur.

Les disques et les brosses métalliques en forme de coupelle peuvent augmenter leur diamètre en raison de la force de compression et des forces centrifuges.

11. Instructions supplémentaires pour un fonctionnement en toute sécurité.

Travailler avec des lunettes de sécurité.

11.1. Utilisez des ustensiles appropriés pour localiser toute tuyauterie de sous-plancher cachée ou contactez votre fournisseur local. Le contact avec des fils sous tension peut provoquer un incendie et un choc électrique. Les dommages à un gazoduc peuvent entraîner une explosion. Les dommages aux conduites d'eau entraînent des dommages matériels importants et peuvent provoquer un choc électrique.

11.2. Lorsque vous manipulez des matériaux en pierre, travaillez avec un système d'extraction de poussière externe. L'utilisation d'un système de collecte de poussière limite les dommages pour la santé causés par la poussière.

11.3. Pendant le travail, tenez fermement la meuleuse d'angle avec les deux mains et maintenez une position ferme. Avec les deux mains, la meuleuse d'angle est plus sûre.

11.4. Fournissez les détails usinés. Un détail saisi avec des accessoires ou des supports appropriés est verrouillé plus fermement et plus fermement que si vous le tenez à la main.

11.5. Gardez votre lieu de travail propre. Les mélanges de différents matériaux sont particulièrement dangereux. Les pièces coulées fines de métaux légers peuvent s'auto-enflammer ou exploser.

11.6. N'utilisez pas d'accessoires qui ne sont pas recommandés par le fabricant spécifiquement pour cet outil électrique. Le fait que vous puissiez attacher un outil ou un outil particulier à la machine ne garantit pas un fonctionnement sûr.

11.7. Ne placez jamais vos mains près d'outils de travail en rotation.

11.8 Nettoyez régulièrement les orifices de ventilation de votre machine sans fil.

11.9. Utilisez uniquement la batterie et le chargeur recommandés.

11.10. Pour nettoyer la machine sans fil, utilisez un chiffon doux et sec. N'utilisez jamais de solvant ou d'alcool.

12. Description fonctionnelle et but de la meuleuse d'angle sans fil.

La meuleuse d'angle sans fil est un outil électrique alimenté par une batterie. Il est entraîné par un moteur à collecteur monophasé dont le couple est transmis à l'arbre de sortie au moyen d'une couronne et d'un pignon. La meuleuse d'angle sans fil est conçue pour couper et meuler des matériaux tels que la pierre et le métal. La meuleuse d'angle est conçue pour la coupe, le meulage grossier et le brossage à la brosse sur les surfaces en métal et en pierre sans utiliser d'eau. Avec des accessoires de ponçage spéciaux, la meuleuse d'angle peut également être utilisée pour le ponçage abrasif. Les outils électriques avec alimentation sans fil et sans fil sont particulièrement adaptés aux travaux liés à la décoration intérieure, à l'adaptation des pièces, etc.

Lorsque vous travaillez sur le métal et la pierre, la meule ne doit être utilisée que lorsque le protecteur est installé!

Il n'est pas permis d'utiliser l'outil électrique pour des activités autres que l'usage auquel il est destiné!

13. Données sur le bruit et les vibrations.

Les valeurs de bruit et de vibration ont été mesurées conformément à la norme EN 60745:

Niveau de pression acoustique: $L_pA = 85.06 \text{ dB (A) K} = 3 \text{ dB (A)}$

Niveau de puissance acoustique: $L_wA = 96.06 \text{ dB (A) K} = 3 \text{ dB (A)}$

Accélération de vibration (poignée): $a_h = 6.151 \text{ m / s}^2$, erreur $K = 1,5 \text{ m / s}^2$

Valeur d'accélération de vibration / supplémentaire /: $a_h = 4.144 \text{ m / s}^2$, erreur $K = 1,5 \text{ m / s}^2$

14. Préparation au travail.

14.1. Utiliser un équipement de protection.

14.1.1. Garde de protection

Installez le boîtier de sécurité du pied de préhension sur la meuleuse d'angle. Ajuster la position de la protection en fonction de l'activité spécifique en cours. Installez le protecteur de façon à ce qu'il soit protégé des étincelles qui ne fonctionnent pas.

14.1.2. Une poignée auxiliaire / supplémentaire.

Utilisez votre meuleuse d'angle uniquement avec une poignée auxiliaire montée. Enroulez la poignée auxiliaire en fonction du fonctionnement de la machine à gauche, en haut ou à droite de la tête (3 positions).

14.2. Montage d'outils de meulage.

Lorsque vous travaillez, le ponçage et le découpage des disques sont fortement chauffés, ne les touchez pas tant qu'ils ne sont pas refroidis.

Nettoyez l'arbre et toutes les pièces que vous allez monter. Tout en serrant et en relâchant les outils, appuyez sur le bouton pour verrouiller l'arbre de la meuleuse d'angle. Appuyez sur le bouton de verrouillage de l'arbre uniquement lorsqu'il est à l'arrêt. Sinon, la meuleuse d'angle pourrait être endommagée.

14.3. Disque à meuler ou à couper.

Respectez les dimensions admissibles de la pièce. Le diamètre du trou doit correspondre au pied de la bride de centrage. N'utilisez pas d'adaptateurs ou de réducteurs. Lorsque vous montez des disques à tronçonner diamantés, assurez-vous que la flèche indiquant le sens de rotation correspond au sens de rotation de la meuleuse d'angle. Pour bloquer les disques à meuler ou à couper, vissez le contre-écrou et serrez-le avec une clé spéciale. Après avoir installé le disque abrasif, assurez-vous que le disque est correctement monté et qu'il peut tourner librement avant d'ouvrir la meuleuse d'angle. Assurez-vous que le disque abrasif ne touche pas le boîtier de protection ou les autres détails de la meuleuse d'angle.

14.4. Cloche ou brosse métallique.

La brosse à cuvette ou à disque utilisée doit être enroulée sur l'arbre de la meuleuse d'angle de sorte qu'elle touche la bride de l'arbre à la fin du filetage. Serrez la coupelle ou la brosse métallique avec une clé.

15. Système de collecte de la poussière.

Les poudres émises lors du traitement de matériaux comme les peintures au plomb, certains types de bois, de minéraux et de métaux peuvent être dangereuses pour la santé. Le contact avec la peau ou l'inhalation de ces poudres peut provoquer des réactions allergiques et / ou des maladies des voies respiratoires de l'opérateur ou des personnes se trouvant à proximité. Certaines poudres, telles que celles extraites du traitement du hêtre et du chêne, sont considérées comme cancérigènes, en particulier en combinaison avec des produits chimiques de traitement du bois (chromate, conservateurs, etc.). Si possible, utilisez un système d'extraction de poussière. Assurer une bonne ventilation sur le lieu de travail. Il est recommandé d'utiliser un masque respiratoire avec un filtre de classe P2.

16. Travailler avec Angle Grinder.

16.1. Chargez la batterie rechargeable au lithium.

Retirez la batterie de la poignée, appuyez sur le bouton pour le faire. Faites attention à la tension du réseau lorsque vous chargez la batterie! La tension du secteur doit correspondre aux données sur l'étiquette du chargeur. Les appareils marqués avec 230V peuvent également être alimentés avec une tension de 220V. La LED verte sera commutée. Pincez la batterie dans le chargeur.

Voir le tableau d'explication:

Statut de l'indicateur		Explications and actions
LED rouge	LED verte	Prêt à l'emploi Le chargeur est connecté au secteur et est prêt à l'emploi. il n'y a pas batterie dans le chargeur
De	Sur	
Sur	De	“Chargement Le chargeur charge la batterie “
De	Sur	“La batterie est chargée et prête à l'emploi. Temps de charge pour la batterie de 2,0 Ah: 60 min Action: Sortez la batterie du chargeur. Débranchez le chargeur de l'alimentation secteur. “

Si la batterie ne peut pas charger, vérifiez les points suivants:

- tension de contact
- établit un bon contact avec les contacts du chargeur

Si la batterie ne peut plus être rechargée, consultez un centre de service RAIDER agréé.

Pour vous assurer que la batterie rechargeable au lithium-ion dure plus longtemps, vous devez la recharger immédiatement. Vous devez recharger la batterie lorsque vous remarquez que la puissance de l'outil sans fil diminue.

16.2. Indicateur de capacité de la batterie.

Appuyez sur le bouton de l'indicateur de capacité de la batterie. Il montre l'état de la charge de la batterie en utilisant 3 LED.

Les 3 LED s'allument: la batterie est chargée

2 LED (s) allumées: La batterie a suffisamment de charge résiduelle

1 LED allumée: la batterie est faible, chargez la batterie

Toutes les LED clignotent: La batterie est complètement endommagée et défectueuse. N'utilisez pas ou ne chargez pas une batterie défectueuse.

16.3. Allumer et éteindre.

La meuleuse d'angle est équipée d'un interrupteur de sécurité pour éviter les méfaits. Pour l'allumer, appuyez sur l'interrupteur marche / arrêt vers la droite, puis vers l'avant. Pour éteindre la meuleuse d'angle, appuyez sur l'interrupteur arrière. L'interrupteur marche / arrêt reviendra à votre jeu d'origine. Vérifiez les outils de travail avant de les utiliser. L'outil de travail doit être installé de manière irréprochable et pivoté sans toucher quoi que ce soit. Laissez-le tourner sans charge pendant au moins une minute. N'utilisez pas d'outils de travail endommagés, battants ou vibrants. Les outils de travail endommagés peuvent être endommagés et causer des blessures graves.

Avant que le disque touche la zone de travail, la machine doit fonctionner à la vitesse maximale.

Soyez prudent lorsque vous fendez des canaux dans des murs porteurs. Avant de commencer à travailler, consultez l'ingénieur du bâtiment, l'architecte ou le responsable du chantier.

Verrouillez les pièces usinées de manière appropriée.

Ne surchargez pas la meuleuse d'angle dans la mesure où sa rotation s'arrête.

16. 4. Remplacement des disques de meulage.

Utilisez une clé à quatre feuilles pour échanger les disques.

Attention:

Changement simple des disques de blocage de la broche:

Poussez le verrou de la broche et laissez la meule se verrouiller en place. Ouvrez l'écrou à bride avec la clé à fourche. Remplacer les disques de meulage ou de coupe et serrer l'écrou de bride avec la clé à fourche.

Ne poussez le verrouillage de la broche que lorsque le moteur électrique et la broche sont immobiles! Vous devez maintenir le verrouillage de la broche enfoncé tout en changeant le disque!

Pendant le travail, les disques de meulage et de coupe sont fortement chauffés, ne les touchez pas tant qu'ils ne sont pas refroidis.

16.5. Broyage rugueux.

N'utilisez jamais de disques abrasifs rugueux.

Lorsque vous travaillez à une pente de 30 ° à 40 ° lors du meulage, vous obtiendrez les meilleurs résultats. Déplacez la meuleuse d'angle avec une pression modérée d'avant en arrière. La pièce usinée ne surchauffera pas, sa surface changera de couleur et des sillons profonds ne se formeront pas.

16.6. Ponçage avec un disque lamellaire avec du papier de verre.

Vous pouvez également travailler sur des surfaces courbées avec un disque abrasif de ponçage.

16.7. Coupe de métal.

Lorsque vous coupez, travaillez avec un aliment modéré et adapté. N'appuyez pas sur le disque à tronçonner, ne le coincez pas et ne le faites pas pivoter avec. Lorsque vous éteignez la meuleuse d'angle, ne forcez pas le disque.

Lors de la coupe de profilés et de tubes de section rectangulaire, il est préférable de commencer à couper à partir de la plus petite section transversale.

16.8. Coupe de matériaux de pierre.

Il est uniquement possible d'utiliser la meuleuse d'angle pour la coupe à sec et la rectification à sec.

Lors de la coupe de matériaux en pierre, il est préférable d'utiliser un disque à tronçonner diamant. Utilisez uniquement la meuleuse d'angle avec un système de dépoussiérage et utilisez un masque anti-poussière. Lors de la coupe de matériaux particulièrement durs, tels que le béton à haute teneur en gravier, le disque à tronçonner peut surchauffer et être endommagé.

17.1 La batterie est fournie avec votre outil sans fil non chargé. La batterie doit être chargée avant d'utiliser l'outil pour la première fois.

17.2 Pour des performances optimales de la batterie, évitez les cycles de décharge faibles. Chargez la batterie fréquemment.

17.3 Stocker la batterie rechargeable au moins 40% dans un endroit frais, la température de stockage idéale est de 15%.

17.4 Les batteries au lithium-ion sont soumises à un processus de vieillissement naturel. La batterie doit être remplacée lorsque la capacité tombe à 80% de la capacité d'une nouvelle batterie. Les piles qui fuient dans une vieille batterie rechargeable ne répondent plus aux exigences de puissance et présentent donc un danger pour la sécurité.

17.5 Ne pas jeter les piles dans un feu ouvert. Il y a un risque d'explosion.

17.6 N'allumez pas les piles et ne les exposez pas à des flammes nues.

17.7. Ne diluez pas complètement les piles. Une décharge complète endommagera les cellules de la batterie. La cause la plus fréquente de dilution complète est le stockage prolongé et la non-utilisation de batteries partiellement diluées. Arrêtez de travailler dès que la batterie est sensiblement épuisée ou que le système de protection électronique fonctionne. Ne rechargez la batterie de stockage qu'une fois qu'elle est complètement chargée.

17.8. Protégez les batteries rechargeables et les outils contre les surcharges! Une surcharge entraînera une surchauffe et endommagera les éléments de la batterie sans chauffage externe.

17.9. Évitez les dommages et les chocs. Remplacez les piles rechargeables qui ont chuté d'une hauteur de plus d'un mètre ou qui ont été soumises à des chocs violents même si le boîtier de la pile n'est pas endommagé. Les batteries de la batterie peuvent être sérieusement endommagées. À cet égard, lisez les informations sur le traitement des déchets.

17.10 Si la batterie est surchargée et surchauffée, l'interrupteur de sécurité intégré éteindra l'équipement pour assurer la sécurité. N'appuyez pas sur l'interrupteur marche / arrêt. plus si l'interrupteur de sécurité est activé. Cela pourrait endommager la batterie.

17.11. N'utilisez que des piles rechargeables d'origine. L'utilisation d'autres batteries peut entraîner des blessures et des risques d'incendie.

17.12. La batterie n'est pas destinée à être utilisée par des personnes (y compris les enfants) ayant des capacités physiques, sensorielles ou mentales limitées, ou par des personnes sans expérience et connaissance de l'équipement, sauf si l'utilisation est surveillée ou utilisée conformément au manuel d'instructions. Des précautions doivent être prises pour s'assurer que les enfants ne jouent pas avec l'équipement. Le processus de charge de la batterie doit être sous le contrôle de l'utilisateur.

17.13. La batterie rechargeable ne doit être chargée qu'avec le chargeur recommandé. L'utilisation d'un chargeur conçu pour charger d'autres types de batteries rechargeables crée un risque d'incendie. La batterie ne doit être utilisée qu'avec des machines du système R20. L'utilisation d'autres machines peut provoquer des blessures ou un incendie.

17.14. Lorsque la batterie n'est pas utilisée, elle doit être stockée à l'écart des objets métalliques tels que trombones, pièces de monnaie, clés, clous, vis ou autres petits éléments métalliques susceptibles de provoquer un court-circuit dans les contacts de la batterie. Un court-circuit du contact peut provoquer des blessures ou un incendie.

17h15 En cas d'endommagement et / ou d'utilisation incorrecte de la batterie, une décharge de gaz peut se produire. Ventiler la zone, en cas de plaintes consulter un médecin. Les gaz peuvent endommager les voies respiratoires.

17.16. Dans des conditions extrêmes, du liquide peut s'écouler de la batterie. Cela peut provoquer une irritation ou des brûlures. Si une fuite est enregistrée, procédez comme suit:

- frottez doucement le liquide avec un chiffon. Éviter le contact du liquide avec la peau et les yeux;
- Si le liquide entre en contact avec la peau, la zone corporelle correspondante doit être lavée immédiatement avec beaucoup d'eau propre, en neutralisant éventuellement le liquide avec un acide faible tel que le jus de citron ou le vinaigre;
- Si le liquide pénètre dans les yeux, rincer immédiatement avec beaucoup d'eau propre pendant au moins 10 minutes et consulter un médecin.

17.17. N'utilisez pas une batterie rechargeable endommagée ou modifiée. Les batteries rechargeables endommagées ou modifiées peuvent fonctionner de manière imprévisible et provoquer un incendie, une explosion ou un risque de blessure.

17.18. La batterie ne doit pas être exposée à l'humidité ou à l'eau. Ils représentent également un danger pour l'environnement aquatique.

La batterie rechargeable doit toujours être éloignée des sources de chaleur.

17.19. Suivez toutes les instructions de chargement. Ne chargez pas la batterie à une température en dehors des limites spécifiées dans les instructions d'utilisation. Une charge ou une charge incorrecte à une température en dehors de la plage spécifiée peut endommager la batterie et augmenter le risque d'incendie.

17.20. Il est interdit de réparer les batteries rechargeables endommagées. Les réparations ne peuvent être effectuées que par le fabricant ou un centre de service agréé.

Attention! Les batteries rechargeables au lithium-ion peuvent fuir, s'enflammer ou exploser si elles sont chauffées à des températures élevées ou en cas de court-circuit. Ils ne devraient pas être stockés dans la voiture pendant les jours chauds et ensoleillés. N'ouvrez pas la batterie. Les batteries rechargeables au lithium-ion contiennent des dispositifs de sécurité électroniques qui, s'ils sont endommagés, peuvent provoquer un incendie ou une explosion de la batterie.

18. À propos des chargeurs et du processus de charge

18.1. Veuillez vous reporter aux données figurant sur la plaque signalétique du chargeur. Assurez-vous de connecter le chargeur à l'alimentation électrique avec la tension indiquée sur la plaque signalétique. Ne jamais connecter le chargeur à un réseau de tensions différentes.

18.2. Protégez le chargeur et son câble contre les dommages et les arêtes vives. Les câbles endommagés doivent être réparés immédiatement par un électricien qualifié.

18.3. Gardez le chargeur, les piles rechargeables et l'outil de la batterie hors de portée des enfants.

18.4. N'utilisez pas de chargeurs endommagés.

18.5. N'utilisez pas le chargeur fourni pour charger d'autres outils rechargeables.

18.6. Pendant l'utilisation, la batterie chauffe. Laisser refroidir à température ambiante avant de commencer à charger.

18.7. Les chargeurs du système R20 ont une fonction d'arrêt automatique après la charge de la batterie.

18.8. N'utilisez pas et ne rechargez jamais les batteries si vous pensez qu'elles ont été rechargées pour la dernière fois plus de 12 mois. Il y a une forte probabilité que la batterie ait déjà subi une panne dangereuse / décharge

complète /

18.9. La charge des batteries rechargeables à des températures inférieures à 10% peut endommager la cellule et provoquer un incendie.

18.10 N'utilisez pas de batteries qui sont chauffées pendant le processus de charge, car les cellules de la batterie peuvent avoir mal fonctionné.

18.11. N'utilisez pas de piles qui ont été pliées ou déformées pendant le processus de chargement / déchargement du gaz, de fissuration, de sifflement, etc.).

18.12. Ne jamais décharger la batterie / niveau de décharge recommandé max. 40%). Une décharge complète de la batterie provoquera un vieillissement prématuré des cellules de la batterie.

18.13. Ne chargez jamais et laissez la batterie sans surveillance.

18.14. Le présent chargeur n'est pas destiné à être utilisé par des personnes (y compris les enfants) ayant des capacités physiques, sensorielles ou mentales limitées, ou par des personnes sans expérience et connaissance de l'équipement sauf si l'utilisation est surveillée ou conformément au manuel d'utilisation du dispositif. Les personnes responsables de la sécurité. Des précautions doivent être prises pour s'assurer que les enfants ne jouent pas avec l'équipement.

18h15. Le chargeur ne doit pas être exposé à l'humidité ou à l'eau. L'entrée d'eau dans le chargeur augmente le risque de choc électrique. Le chargeur peut uniquement être utilisé à l'intérieur dans des pièces sèches.

18.16. Avant de procéder à l'entretien ou au nettoyage du chargeur, vous devez débrancher le chargeur de l'alimentation électrique.

18.17. N'utilisez pas le chargeur sur un substrat inflammable (papier, tissu, par exemple) ou à proximité de substances inflammables. En raison de la charge du chargeur dans le processus de charge, il y a un risque d'incendie.

18.18. Vérifiez l'état du chargeur, du câble et de la prise avant chaque utilisation. 18.19. Lorsque le chargeur n'est pas utilisé, il doit être déconnecté du secteur.

18.20. Il est interdit de réparer un chargeur endommagé. La réparation du chargeur n'est autorisée que par le fabricant ou un centre de service agréé.

19. Protection contre les impacts environnementaux.

19.1. Protégez le chargeur et les piles contre l'humidité et la pluie. L'humidité et la pluie peuvent causer des dommages dangereux.

19.2. N'utilisez pas un chargeur ou une batterie à proximité de vapeurs et de liquides inflammables.

19.3. Utilisez le chargeur et la batterie uniquement dans des endroits secs et à une température ambiante de 0-45 °C.

19.4. Ne stockez pas le chargeur et la batterie dans des endroits où la température peut dépasser 30 °C. En particulier, ne laissez pas le chargeur dans une voiture garée au soleil.

19.5. Protégez les batteries de la surchauffe. Une surcharge, une exposition à la lumière directe du soleil entraîneront une surchauffe des cellules. Ne jamais charger ou utiliser des batteries surchauffées - les remplacer dès que possible.

19.6. Stockage des batteries, des chargeurs et des outils rechargeables. Conditions d'utilisation

Conservez le chargeur et le chargeur de batterie uniquement dans un endroit sec et à une température ambiante de 10-30 °C. Protégez-les de l'humidité et de la lumière directe du soleil. Ne rechargez que des batteries rechargeables complètement chargées / chargées au moins à 40% / Lors de l'utilisation, utilisez le chargeur de batterie, la meuleuse d'angle et la batterie uniquement dans un endroit sec et à une température ambiante de 0-45 °C.

19.7. Protégez la batterie lithium-ion contre le gel. Les piles rechargeables qui sont stockées en dessous de 0 °C pendant plus de 60 minutes doivent être jetées.

19.8. Lors de la manipulation des batteries, tenez compte de la charge électrostatique. Les décharges électrostatiques endommagent le système de protection électronique et les cellules de la batterie. Attention à la charge électrostatique et ne jamais toucher les pôles de la batterie.

20. Entretien et service.

20.1. Maintenance et nettoyage.

20.2. La meuleuse sans fil est équipée d'un moteur sans balais.

20.3. Si un bruit anormal se produit sur la meuleuse d'angle, arrêtez de travailler immédiatement et contactez le centre de service RAIDER le plus proche.

21. Protection de l'environnement.



21.1. Pour protéger l'environnement, l'outil électrique et l'emballage doivent être traités de manière appropriée pour la réutilisation des matières premières qui y sont contenues. Ne jetez pas les outils électriques dans les ordures ménagères! Conformément à la directive 2012/19 / CE de l'Union européenne relative aux appareils électriques et électroniques en fin de vie et à la législation nationale, les outils électriques qui ne peuvent plus être utilisés doivent être collectés séparément et soumis à un traitement approprié du contenu des matières premières.

21.2. Batterie rechargeable.

Batterie au lithium-ion (Li-ion).

Ne jetez pas les piles dans les ordures ménagères ou dans les réservoirs d'eau! Ne les brûlez pas! Les batteries doivent être collectées, recyclées ou éliminées de manière écologique.

Conformément à la directive 2006/66 / CE, les piles ou batteries défectueuses ou usagées doivent être recyclées.

IT

Istruzioni per l'uso originali

Gentili utenti,

Congratulazioni per l'acquisto di una macchina del marchio in più rapida crescita per macchine elettriche, benzina e pneumatiche - RAIDER. Con una corretta installazione e funzionamento, RAIDER è una macchina affidabile e affidabile, e il lavoro svolto con loro ti porterà un vero piacere. Per vostra comodità, esiste una rete di assistenza eccellente con 45 stazioni di servizio in tutto il paese.

Prima di utilizzare questa macchina, leggere attentamente questa "Istruzioni per l'uso".

Per motivi di sicurezza e per garantire un uso corretto, leggere attentamente queste istruzioni, comprese le raccomandazioni e le avvertenze ivi contenute. Per evitare errori e incidenti non necessari, è importante che queste istruzioni rimangano disponibili per riferimento futuro a chiunque utilizzi la macchina. Se lo vendi a un nuovo proprietario, le "Istruzioni per l'uso" devono essere consegnate al nuovo proprietario in modo che il nuovo utente possa leggere le relative precauzioni di sicurezza e le istruzioni operative.

"Euromaster Import Export" Ltd è un rappresentante autorizzato del produttore e proprietario del marchio RAIDER. L'indirizzo della direzione dell'azienda è a Sofia 1231, 246 Lomsko Shose Blvd., tel.: 0700 44 155, 934 10 10, www.raider.bg; www.euromasterbg.com; e-mail: info @ euromasterbg.com.

Dal 2006 la società ha introdotto il sistema di gestione della qualità ISO 9001: 2008 con ambito di certificazione: commercio, importazione, esportazione e assistenza di utensili elettrici, pneumatici e meccanici professionali e per hobby e hardware generale. Il certificato è rilasciato da Moody

International Certification Ltd, Inghilterra. Dati tecnici

Smerigliatrice angolare a batteria		
parametro	misurare	valore
Modello	-	RDP-SPAG20
Tensione nominale	V	20
Tipo di celle della batteria	-	Li-ion
Capacità della batteria	Ah	4
Numero di celle della batteria	-	5
Tempo di carica	h	1
Nessuna velocità di carico	min-1	11 500
Discussione del mandrino	mm	M14
Diametro interno del disco	mm	22,23
Diametro massimo del disco	mm	125
Tickness massimo del disco	mm	6
Lunghezza dello spindel	mm	20

Caricabatterie		
parametro	misurare	valore
Voltaggio	V AC	230
Frequenza	Hz	50
Classe di protezione	-	II

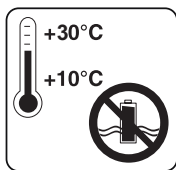

Conservare la batteria solo in ambienti asciutti con una temperatura ambiente compresa tra + 10 ° C e + 30 ° C.

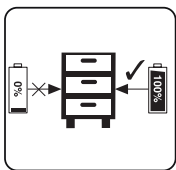

Posto solo addebitato batterie in deposito (caricate almeno al 40%).

Mostra elementi pagina 4.

1. Pulsante di bloccaggio dell'albero.
2. Interruttore di attivazione
3. Gestire.
4. Batteria
5. Una maniglia ausiliaria
6. Protezione di sicurezza
7. Disco
8. Dado di bloccaggio.
9. Flangia di centraggio
10. carica batteria

Linee guida generali per il funzionamento sicuro.

Leggi attentamente tutte le istruzioni. Il mancato rispetto della natura che segue le istruzioni può causare scosse elettriche, incendi e / o gravi lesioni. Conservare queste istruzioni in un luogo sicuro.

1. Sicurezza sul posto di lavoro.

1.1. Mantieni il tuo posto di lavoro pulito e ben illuminato. Disarray e scarsa illuminazione possono contribuire al verificarsi di un incidente.

1.2. Non operare in un ambiente di macinazione aumentato il rischio di esplosione, vicino a liquidi infiammabili, gas o polveri.

Durante il funzionamento, le scintille possono essere realizzate dalla smerigliatrice angolare, che può accendere polvere o vapori.

1.3. Tenere i bambini e gli astanti a distanza di sicurezza mentre si utilizza la batteria. Se si trascina l'attenzione, si potrebbe perdere il controllo mentre si lavora con la macchina cordless.

2. Sicurezza quando si lavora con l'elettricità.

Mantenere la macchina dall'infiltrazione di acqua nella smerigliatrice angolare a batteria. Ciò aumenta il rischio di scosse elettriche.

3. Lavori di sicurezza.

3.1. Concentrati, osserva attentamente le tue azioni e agisci con cautela e prudenza. Non usare la smerigliatrice angolare quando sei stanco o sotto l'effetto di droghe, alcol o droghe.

Un momento di distrazione al lavoro può avere l'effetto di lesioni estremamente gravi

3.2. Lavora con indumenti da lavoro protettivi e sempre con occhiali di sicurezza.

Indossare un equipaggiamento protettivo personale, come maschera respiratoria, scarpe resistenti e ben chiuse con una pinza stabile, casco protettivo e cuffia antirumore, riduce il rischio di incidenti sul lavoro.

3.3. Evitare il rischio che la levigatrice a batteria venga inavvertitamente inserita. Se, durante il trasporto

macchina cordless, si tiene il dito sul grilletto dell'interruttore, c'è il rischio di un incidente sul lavoro.

3.4. Evita le posizioni innaturali del corpo. Lavorare in una posizione stabile del corpo e in qualsiasi momento mantenere l'equilibrio. Ciò consentirà di controllare l'angolo dell'accumulatore in modo migliore e più sicuro in caso di situazioni impreviste.

3.5. Lavora con abbigliamento adeguato. Non lavorare con abiti larghi o gioielli. Tieni i capelli, vestiti e guanti a distanza di sicurezza dalle unità rotanti della batteria. Abiti larghi, gioielli, capelli lunghi possono essere catturati e trascinati da parti rotanti.

3.6. Prima di accendere la smerigliatrice angolare, assicurarsi di rimuovere tutti gli strumenti e le chiavi. Uno strumento dimenticato su un'unità rotante può causare traumi.

3.7. Se è possibile utilizzare un sistema di aspirazione esterno, assicurarsi che sia acceso e funzioni correttamente. L'uso di un sistema di aspirazione riduce i rischi dovuti alla polvere rilasciata.

4. Attento attento alla smerigliatrice angolare a batteria.

4.1. Non sovraccaricare la levigatrice a batteria. Utilizzare la macchina cordless solo in base al suo scopo. Lavorerai meglio e più al sicuro quando userai la giusta smerigliatrice angolare a corde nella gamma di carico specificata dal costruttore.

4.2. Non utilizzare una smerigliatrice angolare il cui interruttore è danneggiato.

Una smerigliatrice angolare, che non può essere spenta e accesa secondo le modalità fornite dal produttore, è pericolosa e deve essere riparata.

4.3. Tenere la batteria in luoghi in cui non può essere raggiunta dai bambini. Non permettere che sia usato da persone che non hanno familiarità con come usarlo e non hanno letto queste istruzioni. Quando nelle mani di utenti inesperti, la macchina ricaricabile può essere pericolosa.

4.4. Tenere la macinacaffè con attenzione. Verificare che le unità mobili funzionino perfettamente, che non si blocchino, che abbiano parti rotte o danneggiate che interrompano o alterino le funzioni della batteria. Prima di utilizzare la macchina cordless, assicurarsi che le parti danneggiate siano riparate. Molti incidenti sul lavoro sono dovuti a strumenti e apparecchi elettrici con scarsa manutenzione.

4.5. Mantenere gli utensili da taglio sempre ben affilati e puliti. Utensili da taglio ben curati con taglienti affilati hanno meno resistenza e sono più facili da lavorare.

4.6. Utilizzare la batteria, gli accessori e gli strumenti in base alle istruzioni del produttore. Tieni anche a mente le condizioni di lavoro e le operazioni specifiche da completare. L'utilizzo di una macchina ricaricabile per applicazioni diverse da quelle fornite dal produttore aumenta il rischio di incidenti sul lavoro.

4.7. La riparazione dei tuoi utensili elettrici è consigliata solo da specialisti di servizi RAIDER qualificati, dove vengono utilizzati solo pezzi di ricambio originali. Questo garantisce il loro funzionamento sicuro.

5. Istruzioni di sicurezza specifiche per la smerigliatrice angolare acquistata.

Istruzioni generali per lavori di levigatura e carteggiatura sicuri, pulizia della spazzola metallica e taglio del disco abrasivo.

5.1. Questa smerigliatrice angolare può essere utilizzata per la levigatura di dischi in metallo duro, la spazzolatura abrasiva, la pulizia con spazzole metalliche, il taglio del carburatore. Rispettare tutte le istruzioni e gli avvertimenti, tenere il passo con le specifiche tecniche e le immagini. La mancata osservanza delle istruzioni seguenti può provocare scosse elettriche, incendi e / o lesioni gravi.

5.2. Questa smerigliatrice angolare non è adatta per la lucidatura. Eseguire attività per le quali la smerigliatrice angolare non è progettata può essere pericolosa e causare ferite.

5.3. Non utilizzare accessori non consigliati dal produttore specificamente per questo utensile elettrico. Il fatto di poter collegare un utensile o uno strumento particolare alla macchina non garantisce un funzionamento sicuro.

5.4. La velocità di rotazione consentita dell'attrezzo di lavoro deve essere almeno uguale alla massima velocità di rotazione sulla piastra angolare. Gli strumenti di lavoro che ruotano a una velocità superiore a quella massima consentita sulla smerigliatrice angolare possono rompersi e pezzi di essi a scatto ad alta velocità.

5.5. Il diametro esterno e lo spessore dell'utensile devono corrispondere ai dati forniti nelle caratteristiche tecniche della smerigliatrice angolare. Strumenti di lavoro di dimensioni inadeguate non possono essere adeguatamente schermati o adeguatamente controllati.

5.6. Dischi, flange, dischi o altri strumenti applicati per levigatura devono adattarsi esattamente all'angolo della smerigliatrice angolare. Gli strumenti di lavoro che non si adattano esattamente alla smerigliatrice angolare ruotano in modo non uniforme, vibrano forte e guidano

alla perdita di controllo sulla macchina.

5.7. Non utilizzare strumenti di lavoro danneggiati. Prima di ogni utilizzo, controllare gli strumenti di lavoro, ad es. dischi abrasivi per crepe o bordi sfregiati, dischi fessurati o usura pesante, spazzole metalliche per graffette gravemente danneggiate o rotte. Se si rimuove la smerigliatrice angolare o lo strumento di lavoro, controllare attentamente la presenza di danni o utilizzare nuovi strumenti di lavoro non danneggiati. Dopo aver attentamente controllato e installato lo strumento, lasciare che la smerigliatrice angolare funzioni alla massima velocità per un minuto. Rimani e tieni le facce vicine lontano dal piano di rotazione. Gli strumenti di lavoro più comunemente danneggiati attraversano questo periodo di prova.

5.8. Maneggiare i dispositivi di protezione individuale. A seconda dell'applicazione, utilizzare una maschera facciale completa, occhiali protettivi o occhiali di sicurezza. Se necessario, lavorare con una maschera respiratoria, cuffie o un grembiule speciale per proteggerti da piccole particelle che stanno funzionando. I tuoi occhi devono essere protetti dalle particelle che volano nell'area di lavoro. La maschera antipolvere o la maschera respiratoria filtra la polvere che sembra funzionare. Se si è esposti a forti rumori per un lungo periodo, ciò può causare perdita dell'udito.

5.9. Assicurarsi che altre persone si trovino a una distanza di sicurezza dall'area di lavoro. Chiunque nell'area di lavoro deve indossare dispositivi di protezione individuale. I pezzi raschiati del pezzo o del pezzo possono, a causa di una forte accelerazione, volare via e provocare lesioni anche al di fuori dell'area di lavoro.

5.10. Se si eseguono attività in cui lo strumento può entrare in contatto con conduttori sotto tensione o influenzare il cavo di alimentazione, mantenere l'utensile elettrico solo per maniglie elettricamente isolate. Quando l'utensile viene a contatto con cavi sotto tensione, viene trasmesso alle parti metalliche della smerigliatrice angolare e ciò potrebbe provocare scosse elettriche.

Attenzione! La perdita di controllo dell'utensile elettrico può provocare incidenti sul lavoro.

5.11. Non lasciare mai la smerigliatrice angolare prima che l'utensile si arresti completamente. Lo strumento rotante può toccare un oggetto, con conseguente perdita di controllo sulla smerigliatrice angolare.

5.12. Mentre si porta la smerigliatrice angolare, non lasciarla accesa. In caso di tocco involontario, i tuoi vestiti o i tuoi capelli possono essere intrappolati dallo strumento di lavoro, con conseguente ferimento dello strumento nel tuo corpo.

5.13. Pulisci regolarmente le aperture di ventilazione della tua smerigliatrice angolare. La turbina del motore elettrico aspira la polvere nell'alloggiamento e l'accumulo di polvere metallica aumenta il rischio di scosse elettriche.

5.14. Non utilizzare la smerigliatrice angolare vicino a materiali infiammabili. Scintille volanti possono causare l'accensione di tali materiali.

5.15. Non utilizzare strumenti di lavoro che richiedono l'applicazione di liquidi refrigeranti. L'uso di acqua o altri refrigeranti può causare scosse elettriche.

6. Contraccolpo e suggerimenti per evitarlo.

6.1. L'improvvisa reazione della macchina viene avviata a causa del bloccaggio o del blocco dell'utensile rotante, del disco abrasivo, del subwoofer in gomma, della spazzola metallica e altro. L'inceppamento o il blocco causa la rotazione brusca dell'utensile, in conseguenza della quale la smerigliatrice angolare riceve una forte accelerazione nella direzione opposta alla direzione di rotazione dell'utensile nel punto di blocco e diventa ingestibile. Se, ad esempio, un disco abrasivo viene incastrato o bloccato nel pezzo, il bordo del disco che tocca il pezzo può piegarsi e il disco si rompe o si verifica un contraccolpo. In questo caso, il disco sta accelerando verso l'operatore della macchina o nella direzione opposta, a seconda della direzione di rotazione del disco e del punto di innesto. In tali casi i dischi abrasivi potrebbero rompersi. La ritrazione si verifica a causa di un uso improprio o errato della smerigliatrice angolare. La sua insorgenza può essere prevenuta seguendo le precauzioni appropriate descritte di seguito.

6.2. Tenere la smerigliatrice angolare saldamente e tenere le mani e il corpo in una posizione tale da contrastare un possibile contraccolpo. Se la smerigliatrice angolare ha una maniglia ausiliaria, usala sempre per controllarla meglio quando si tratta di contraccolpi o quando si tratta di momenti di reazione durante l'accensione. Se si prendono le precauzioni appropriate in anticipo, è possibile controllare la macchina se si verificano un contraccolpo o tempi di reazione intensi.

- 6.3. Non mettere mai le mani vicino a strumenti di lavoro rotanti. Se si verifica un contraccolpo, lo strumento potrebbe farti male.
- 6.4. Evitare di stare nella zona in cui la smerigliatrice angolare salterà quando si verifica un contraccolpo. Il calcio sposta la macchina in una direzione opposta alla direzione di movimento dello strumento nella zona di blocco.
- 6.5. Lavorare con particolare cautela in aree di angoli, spigoli vivi, ecc. Evitare la repulsione o l'inceppamento di pezzi sul pezzo. In caso di angoli o spigoli vivi o quando l'utensile rotante viene bruscamente respinto, aumenta il rischio di inceppamenti. Ciò causa la perdita del controllo della macchina o del contraccolpo.
- 6.6. Non utilizzare catene o fogli taglienti frastagliati. Tali strumenti di lavoro spesso causano un contraccolpo o perdita di controllo sulla smerigliatrice angolare.
7. Istruzioni speciali per un funzionamento sicuro durante la molatura o il taglio con dischi abrasivi
- 7.1. Utilizzare solo i dischi abrasivi forniti con la mola e il manicotto protettivo per il disco abrasivo utilizzato. I dischi abrasivi non progettati per la smerigliatrice angolare non possono essere schermati correttamente e non garantiscono un funzionamento sicuro.
- 7.2. La protezione deve essere fissata saldamente alla smerigliatrice angolare e posizionata in modo da fornire la massima sicurezza, ad es. il disco abrasivo non deve essere diretto scoperto dall'involucro all'operatore della macchina. L'involucro dovrebbe proteggere l'operatore dalla rottura di pezzi raschiati e dal contatto con il disco abrasivo rotante.
- 7.3. L'uso di dischi abrasivi è consentito solo per gli scopi a cui sono destinati. Ad esempio: non levigare mai con il lato di un disco da taglio. I dischi da taglio sono progettati per rimuovere il materiale con il suo bordo. L'applicazione della forza laterale può rompere loro.
- 7.4. Utilizzare sempre dadi di bloccaggio che siano in perfette condizioni e conformi alle dimensioni e alla forma del disco abrasivo utilizzato. I controdadi per i dischi da taglio possono differire da quelli dei dischi da macinazione. In alcuni modelli, i dadi di bloccaggio possono essere utilizzati anche per la smerigliatura dei dischi avvitandoli sul lato opposto con la parte sporgente sul disco.
- 7.5. Non utilizzare dischi abrasivi usurati con smerigliatrici angolari più grandi. I dischi per macchine più grandi non sono progettati per la rotazione ad alta velocità, con la quale i più piccoli possono ruotare e possono rompersi.
8. Istruzioni speciali per un funzionamento sicuro con dischi da taglio.
- 8.1. Evitare di bloccare la lama o di pizzicarla. Non eseguire tagli troppo profondi. Il sovraccarico del disco da taglio aumenta il rischio di inceppamenti o blocchi, e quindi il verificarsi di contraccolpi o rotture mentre ruota.
- 8.2. Evitare di stare nell'area davanti e dietro al disco da taglio rotante. Quando il disco di taglio si trova in un piano con il tuo corpo, in caso di contraccolpo, la smerigliatrice angolare con il disco rotante potrebbe rimbalzare dritta verso di te e ferirti.
- 8.3. Se il disco da taglio si inceppa o quando viene interrotto, spegnere la smerigliatrice angolare e lasciarla solo dopo che il disco ha smesso di ruotare. Non cercare mai di rimuovere il disco rotante dal canale di taglio, altrimenti potrebbe verificarsi un contraccolpo. Determinare ed eliminare la causa dell'inceppamento.
- 8.4. Non riaccendere la smerigliatrice angolare se il disco è nel foro. Prima di tagliare con cura, attendere che il disco da taglio raggiunga la sua piena velocità di centrifuga. In caso contrario, il disco potrebbe ostruire, rimbalzare sul pezzo o causare un contraccolpo.
- 8.5. Assicurarsi che le parti grandi siano fissate saldamente in modo appropriato per ridurre il rischio di contraccolpi risultante da un disco da taglio a forma di cuneo. Durante il taglio, i grandi dettagli possono piegarsi sotto la forza del loro stesso peso. Il pezzo deve essere supportato su entrambi i lati, entrambi vicini alla linea di taglio e all'altra estremità.
- 8.6. Prestare particolare attenzione quando si tagliano canali nei muri o in altre aree che potrebbero nascondere sorprese. Il disco da taglio può causare il contatto della macchina con tubi di gas o acqua, linee elettriche o altri oggetti.
9. Istruzioni speciali per lavori abrasivi di levigatura sicura.
- 9.1. Non utilizzare fogli di carta vetrata troppo grandi, osservare le linee guida della carta vetrata del produttore.
- 9.2. La carta abrasiva che fuoriesce dal disco potrebbe causare lesioni, nonché blocco e rottura della carta vetrata o rinculo.
10. Istruzioni speciali per una pulizia sicura con spazzole metalliche.
- 10.1. Non dimenticare che anche durante il normale funzionamento, la spazzola metallica cade graffette. Non sovraccaricare il

spazzola metallica premendola troppo forte. Le spazzole metalliche che scorrono dalla spazzola metallica possono facilmente penetrare nei vestiti e / o nella pelle.

10.2. Assicurarsi che la spazzola metallica non tocchi la protezione di sicurezza.

Le spazzole metalliche a disco e a tazza possono aumentare il loro diametro a causa della forza di compressione e delle forze centrifughe.

11. Ulteriori istruzioni per il funzionamento sicuro.

Lavora con occhiali di sicurezza.

11.1. Utilizzare gli utensili appropriati per individuare eventuali tubazioni sottofondo nascoste o contattare la società di forniture locale. Il contatto con cavi sotto tensione può provocare incendi e scosse elettriche. Il danneggiamento di un gasdotto può causare un'esplosione. Il danneggiamento della rete idrica provoca gravi danni materiali e può causare scosse elettriche.

11.2. Quando si maneggiano materiali lapidei, lavorare con un sistema di estrazione della polvere esterno. L'uso di un sistema di raccolta della polvere limita i danni alla salute causati dalla polvere.

11.3. Durante il lavoro, reggere saldamente la smerigliatrice angolare con entrambe le mani e mantenere una posizione ferma del corpo. Con entrambe le mani, la smerigliatrice angolare è più sicura.

11.4. Fornire i dettagli lavorati. Un dettaglio impugnato con raccordi o staffe appropriati è bloccato in modo più saldo e sicuro che se lo si tiene a mano.

11.5. Mantieni pulito il tuo posto di lavoro. Miscele di materiali diversi sono particolarmente pericolose. I getti fini di metalli leggeri possono autoincendiarsi o esplodere.

11.6. Non utilizzare accessori non consigliati dal produttore specificamente per questo utensile elettrico. Il fatto di poter collegare un utensile o uno strumento particolare alla macchina non garantisce un funzionamento sicuro.

11.7. Non mettere mai le mani vicino a strumenti di lavoro rotanti.

11.8. Pulire regolarmente i fori di ventilazione della macchina cordless.

11.9. Utilizzare solo la batteria e il caricabatterie consigliati.

11.10. Per pulire la macchina cordless, utilizzare un panno morbido e asciutto. Non usare mai solventi o alcool.

12. Descrizione funzionale e scopo della smerigliatrice angolare a batteria.

La smerigliatrice angolare a batteria è un utensile elettrico alimentato da una batteria. È azionato da un motore collettore monofase la cui coppia viene trasmessa all'albero di uscita per mezzo di una corona e un pignone. La smerigliatrice angolare a batteria è progettata per il taglio e la molatura di materiali come pietra e metallo. La smerigliatrice angolare è progettata per il taglio, la sgrossatura e la spazzolatura su superfici metalliche e in pietra senza l'uso di acqua. Con gli accessori di levigatura speciali, la smerigliatrice angolare può essere utilizzata anche per la levigatura abrasiva. Gli elettrotensili con alimentazione senza fili e senza fili sono particolarmente adatti per lavori legati alla decorazione di interni, all'adattamento della stanza e altro.

Quando si lavora su metallo e pietra, la mola deve essere utilizzata solo quando è installato il riparo di protezione!

Non è consentito utilizzare l'attrezzo elettrico per attività diverse dallo scopo previsto!

13. Dati relativi a rumore e vibrazioni.

I valori di rumore e vibrazione sono stati misurati in conformità con EN 60745:

Livello di pressione sonora: $L_pA = 85.06 \text{ dB (A) K} = 3 \text{ dB (A)}$

Livello di potenza sonora: $L_wA = 96.06 \text{ dB (A) K} = 3 \text{ dB (A)}$

Accelerazione delle vibrazioni (impugnatura): $a_h = 6.151 \text{ m / s}^2$, errore $K = 1,5 \text{ m / s}^2$

Valore di accelerazione delle vibrazioni / Maniglia aggiuntiva /: $a_h = 4.144 \text{ m / s}^2$, errore $K = 1,5 \text{ m / s}^2$

14. Preparazione per il lavoro.

14.1. Usa l'equipaggiamento protettivo.

14.1.1. Guardia protettiva

Installare la custodia di sicurezza del piedino di presa sulla smerigliatrice angolare. Regola la posizione della guardia di protezione in base all'attività specifica svolta. Installare la protezione in modo che sia protetta da scintille che non funzionano.

14.1.2. Una maniglia ausiliaria / aggiuntiva.

Usa la tua smerigliatrice angolare solo con una maniglia ausiliaria montata. Avvolgi la maniglia ausiliaria a seconda di come la macchina sta lavorando a sinistra, in alto oa destra della testa (3 posizioni).

14.2. Montaggio di utensili per rettifica.

Quando si lavora, la sabbiatura e il taglio dei dischi sono molto caldi, non toccarli finché non si sono raffreddati.

Pulisci l'albero e tutte le parti che monterai. Durante il serraggio e il rilascio degli strumenti, premere il pulsante per bloccare l'albero della smerigliatrice angolare. Premere il pulsante di bloccaggio dell'albero solo quando è fermo. In caso contrario, la smerigliatrice angolare potrebbe essere danneggiata.

14.3. Disco per macinare o tagliare.

Rispettare le dimensioni del pezzo consentite. Il diametro del foro deve adattarsi al piede della flangia di centraggio. Non utilizzare adattatori o riduttori. Quando si montano dischi da taglio diamantati, assicurarsi che la freccia indicante il senso di rotazione corrisponda al senso di rotazione della smerigliatrice angolare. Per bloccare i dischi per la molatura o il taglio, avvitare il controdado e serrarlo con una chiave speciale. Dopo aver installato il disco abrasivo, assicurarsi che il disco sia montato correttamente e possa ruotare liberamente prima di accendere la smerigliatrice angolare. Assicurarsi che il disco abrasivo non tocchi la custodia protettiva o altri dettagli della smerigliatrice angolare.

14.4. Spazzola metallica a campana o disco.

La coppa o la spazzola metallica del filo devono essere avvolte sull'albero della smerigliatrice angolare in modo che tocchi la flangia dell'albero alla fine della filettatura. Stringere la tazza o la spazzola metallica del disco con una chiave.

15. Sistema di raccolta della polvere.

Le polveri rilasciate durante la lavorazione di materiali come vernici al piombo, alcuni tipi di legno, minerali e metalli possono essere pericolosi per la salute. Il contatto con la pelle o l'inalazione di tali polveri può causare reazioni allergiche e / o malattie dell'apparato respiratorio dell'operatore o delle persone nelle vicinanze. Alcune polveri, come quelle estratte dalla lavorazione del faggio e della quercia, sono considerate cancerogene, specialmente in combinazione con prodotti chimici per il trattamento del legno (cromato, conservanti, ecc.). Se possibile, utilizzare un sistema di aspirazione della polvere. Garantire una buona ventilazione sul posto di lavoro. Si consiglia di utilizzare una maschera respiratoria con filtro Classe P2.

16. Lavora con Angle Grinder.

16.1. Carica la batteria ricaricabile al litio.

Rimuovere la batteria dalla maniglia, premere il pulsante per farlo. Prestare attenzione alla tensione di rete durante la ricarica della batteria! La tensione di rete deve corrispondere ai dati sull'etichetta del caricabatterie. Anche gli apparecchi contrassegnati con 230 V possono essere alimentati con una tensione di 220 V. Il LED verde sarà acceso. Spremere la batteria nel caricatore.

Vedi la tabella di spiegazione:

Stato dell'indicatore		Spiegazioni e azioni
LED rosso	LED verde	Pronto per l'uso Il caricabatterie è collegato alla rete elettrica ed è pronto per l'uso; Non c'è batteria nel caricatore
via	Sopra	
Sopra	via	"ricarica Il caricabatterie sta caricando il pacco batteria "
via	Sopra	"La batteria è carica e pronta per l'uso. Tempo di ricarica per batteria 2,0 Ah: 60 min Azione: Estrarre la batteria dal caricabatterie. Scollegare il caricabatterie da l'alimentazione di rete. "

Se la batteria non si carica, verificare quanto segue:

- tensione di contatto
- ha un buon contatto con i contatti del caricabatterie

Se non è possibile ricaricare la batteria, visitare un centro di assistenza RAIDER autorizzato.

Per assicurarsi che la batteria ricaricabile agli ioni di litio duri più a lungo, è necessario ricaricarla immediatamente. È necessario ricaricare la batteria quando si nota che la potenza dello strumento a batteria sta diminuendo.

16.2. Indicatore della capacità della batteria.

Premere il pulsante sull'indicatore di capacità della batteria. Mostra lo stato della carica della batteria utilizzando 3 LED.

Tutti e 3 i LED si illuminano: la batteria è carica

2 LED (s) accesi: la batteria ha una carica residua sufficiente

1 LED acceso: la batteria sta per scaricarsi, caricare la batteria

Tutti i LED lampeggiano: la batteria è completamente rotta e difettosa. Non utilizzare o caricare una batteria difettosa.

16.3. Accendi e spegni.

La smerigliatrice angolare è dotata di un interruttore di sicurezza per prevenire danni. Per accenderlo, premere l'interruttore on / off a destra e poi avanti. Per disattivare la smerigliatrice angolare, premere di nuovo l'interruttore. L'interruttore on / off ritornerà al tuo set originale. Controlla gli strumenti di lavoro prima di usarli. Lo strumento di lavoro deve essere installato in modo impeccabile e ruotato senza toccare nulla. Lascia che ruoti senza carico per almeno un minuto. Non utilizzare strumenti di lavoro danneggiati, battenti o vibranti. Gli strumenti di lavoro danneggiati possono essere danneggiati e causare gravi lesioni.

Prima che il disco tocchi l'area di lavoro, la macchina deve lavorare alla massima velocità.

Fare attenzione quando si tagliano i canali in pareti portanti. Prima di iniziare a lavorare, consultare l'ingegnere edile, l'architetto o il responsabile del cantiere.

Bloccare le parti lavorate in modo appropriato.

Non sovraccaricare la smerigliatrice angolare nella misura in cui la sua rotazione si arresta.

16. 4. Sostituzione dei dischi di levigatura.

Un tasto della forcella per scambiare i dischi.

Avvertimento:

Semplice sostituzione dei dischi di bloccaggio del mandrino:

Spingere il blocco del mandrino e consentire alla mola di bloccarsi in posizione. Aprire il dado della flangia con la chiave della forcella. Sostituire i dischi di molatura o da taglio e serrare il dado della flangia con la chiave della forcella. Spingere il blocco del mandrino solo quando il motore elettrico e il mandrino sono fermi! È necessario tenere premuto il blocco del mandrino mentre si cambia il disco!

Durante il lavoro, i dischi per molatura e taglio sono molto riscaldati, non toccarli finché non si sono raffreddati.

16.5. Macinazione grossolana

Non utilizzare mai dischi per smerigliatura grezzi.

Quando si lavora con una pendenza di 30 ° a 40 ° durante la molatura si ottengono i migliori risultati. Spostare la smerigliatrice angolare con moderata pressione avanti e indietro. La parte lavorata non si surriscalda, la sua superficie cambia colore e non si formano profondi solchi.

16.6. Levigare con un disco lamellare con carta vetrata.

Puoi anche lavorare su superfici piegate con un disco abrasivo.

16.7. Taglio del metallo.

Quando tagli, lavora con un'alimentazione moderata e su misura. Non premere il disco da taglio, non incastrarlo o ruotarlo con esso. Quando si spegne la smerigliatrice angolare, non forzare il disco. Quando si tagliano profili e tubi con una sezione trasversale rettangolare, è meglio iniziare a tagliare dalla sezione più piccola.

16.8. Taglio di materiali lapidei.

È possibile utilizzare la smerigliatrice angolare solo per il taglio a secco e la macinazione a secco.

Quando si tagliano materiali lapidei, è meglio usare un disco da taglio diamantato. Utilizzare la smerigliatrice angolare esclusivamente con un sistema di raccolta della polvere e utilizzare una maschera antipolvere. Quando si tagliano materiali particolarmente duri, come ad esempio un calcestruzzo a ghiaia alta, il disco da taglio diamantato può surriscaldarsi e danneggiarsi. Questa è l'indicazione di una ghirlanda scintillante su di esso. In questo caso, tagliare il taglio e attendere che il disco diamantato si raffreddi, lasciandolo girare per un po' di tempo inattivo alla massima velocità. La riduzione significativa della velocità di taglio e l'aspetto di una ghirlanda scintillante sono indicazioni di un disco da taglio diamantato "opaco". Puoi "distruggerlo" con una scorciatoia in materiale abrasivo, ad es. mattone di silicato.

17. Informazioni sulla batteria.

17.1 La batteria viene fornita con lo strumento cordless non caricato. La batteria deve essere caricata prima di utilizzare lo strumento per la prima volta.

17.2 Per prestazioni ottimali della batteria, evitare cicli di scarica deboli. Carica la batteria frequentemente.

17.3 Conservare la batteria ricaricabile almeno al 40% in un luogo fresco, la temperatura di conservazione ideale è del 15%.

17.4 Le batterie agli ioni di litio sono soggette a un naturale processo di invecchiamento. La batteria deve essere sostituita quando la capacità scende all'80% della capacità di una nuova batteria. Le celle che perdono in una vecchia batteria ricaricabile non soddisfano più i requisiti di alimentazione e pertanto comportano un rischio per la sicurezza.

17.5 Non gettare le batterie nel fuoco aperto. C'è il rischio di esplosione.

17.6 Non accendere le batterie o esporle a fiamme libere.

17.7. Non diluire completamente le batterie. La scarica completa danneggerà le celle della batteria. La causa più comune di diluizione completa è la conservazione prolungata e il mancato utilizzo di batterie parzialmente diluite. Smettere di funzionare non appena la batteria si scarica notevolmente o il sistema di protezione dell'elettronica funziona. Ricaricare la batteria solo dopo che è stata caricata completamente.

17.8. Proteggi le batterie e gli strumenti ricaricabili dal sovraccarico! Il sovraccarico provocherà surriscaldamento e danni alle celle della batteria senza riscaldamento esterno.

17.9. Evitare danni e scosse. Sostituire le batterie ricaricabili che sono cadute da un'altezza superiore a un metro o che sono state soggette a forti urti anche se il case della batteria non sembra danneggiato. Le batterie nella batteria possono essere seriamente danneggiate. A questo proposito, leggi le informazioni sul trattamento dei rifiuti.

17.10. Se la batteria è sovraccaricata e surriscaldata, l'interruttore di sicurezza integrato spegnerà l'apparecchiatura per garantire la sicurezza. Non premere l'interruttore on / off. altro se l'interruttore di sicurezza è attivato. Questo potrebbe danneggiare la batteria.

17.11. Utilizzare solo batterie ricaricabili originali. L'uso di altre batterie può provocare lesioni e il rischio di incendio.

17.12. La batteria non è destinata all'uso da parte di persone (inclusi bambini) con limitate capacità fisiche, sensoriali o mentali, o per persone senza esperienza e conoscenza dell'apparecchiatura, a meno che l'uso non sia monitorato o utilizzato in conformità con il manuale di istruzioni, responsabile della sicurezza. Bisogna fare attenzione per garantire che i bambini non giochino con le attrezzature. Il processo di carica della batteria dovrebbe essere sotto il controllo dell'utente.

17.13. La batteria ricaricabile deve essere caricata solo con il caricabatterie consigliato. L'uso di un caricatore progettato per caricare altri tipi di batterie ricaricabili comporta un rischio di incendio. La batteria dovrebbe essere utilizzata solo con macchine del sistema R20. L'uso di altre macchine può causare lesioni o incendi.

17.14. Quando la batteria non è in uso, deve essere conservata lontano da oggetti metallici come graffette, monete, chiavi, chiodi, viti o altri piccoli elementi metallici che potrebbero causare un cortocircuito nei contatti della batteria. Il contatto con il cortocircuito può provocare lesioni o incendi.

17.15. In caso di danni e / o uso improprio della batteria, potrebbe verificarsi una scarica di gas. Ventilare l'area, in caso di reclami consultare un medico. I gas possono danneggiare le vie respiratorie.

17.16. In condizioni estreme, il liquido potrebbe fuoriuscire dalla batteria. Può causare irritazioni o ustioni. Se viene rilevata una perdita di questo tipo, procedere come segue:

- strofinare delicatamente il liquido con un panno. Evitare il contatto del liquido con la pelle e gli occhi;
- Se il liquido viene a contatto con la pelle, lavare immediatamente la corrispondente area corporea con abbondante acqua pulita, eventualmente neutralizzando il liquido con un acido debole come il succo di limone o l'aceto;
- Se il liquido penetra negli occhi, sciacquare immediatamente con abbondante acqua pulita per almeno 10 minuti e consultare un medico.

17.17. Non utilizzare una batteria ricaricabile danneggiata o modificata. Le batterie ricaricabili danneggiate o modificate possono funzionare in modo imprevedibile e causare incendi, esplosioni o rischio di lesioni.

17.18. La batteria non deve essere esposta a umidità o acqua. Inoltre rappresentano un pericolo per l'ambiente acquatico.

La batteria ricaricabile deve essere sempre tenuta lontana da fonti di calore.

17.19. Segui tutte le istruzioni di caricamento. Non caricare la batteria ad una temperatura al di fuori dei limiti specificati nelle istruzioni operative. Caricare o caricare in modo errato a temperature al di fuori dell'intervallo specificato può danneggiare la batteria e aumentare il rischio di incendio.

17.20. È vietato riparare batterie ricaricabili danneggiate. Le riparazioni possono essere eseguite solo dal produttore o da un centro di assistenza autorizzato.

Attenzione! Le batterie ricaricabili agli ioni di litio possono perdere, incendiarsi o esplodere se vengono riscaldate a temperature elevate o in cortocircuito. Non devono essere conservati in macchina durante i giorni caldi e soleggiati. Non aprire la batteria. Le batterie ricaricabili agli ioni di litio contengono dispositivi elettronici di sicurezza che, se danneggiati, possono provocare un incendio o un'esplosione della batteria.

18. Informazioni sui dispositivi di ricarica e sul processo di ricarica

18.1. Fare riferimento ai dati sulla targhetta del caricatore. Assicurarsi di collegare il caricabatterie all'alimentazione con la tensione indicata sulla targhetta. Non collegare mai il caricabatterie a una rete con tensioni diverse.

18.2. Proteggi il caricatore e il suo cavo da danni e spigoli vivi. I cavi danneggiati devono essere riparati immediatamente da un elettricista qualificato.

18.3. Tenere il caricatore, le batterie ricaricabili e lo strumento batteria fuori dalla portata dei bambini.

18.4. Non utilizzare caricabatterie danneggiate.

18.5. Non utilizzare il caricatore in dotazione per caricare altri strumenti ricaricabili.

18.6. Durante l'uso, la batteria si sta scaldando. Lasciare raffreddare a temperatura ambiente prima di iniziare a caricare.

18.7. I caricabatterie del sistema R20 hanno una funzione di spegnimento automatico dopo aver caricato la batteria.

- 18.8. Non ci sono né ricaricare le batterie se si sospetta che siano state ricaricate per l'ultima volta oltre 12 mesi. C'è un'alta probabilità che la batteria abbia già subito un guasto pericoloso / completo scarico /
- 18.9. Caricare le batterie ricaricabili a temperature inferiori al 10% causerà danni chimici alla cella e potrebbe causare un incendio.
- 18.10. Non utilizzare batterie riscaldate durante il processo di carica, in quanto le celle della batteria potrebbero non funzionare correttamente.
- 18.11. Non utilizzare batterie piegate o deformate durante il processo di carica / scarica del gas, fessurazioni, fischiotti, ecc.).
- 18.12. Non scaricare mai la batteria / il livello di scarica raccomandato max. 40%). La scarica completa della batteria causerà un invecchiamento precoce delle celle della batteria.
- 18.13. Non caricare e lasciare la batteria incustodita.
- 18.14. Il presente caricatore non è destinato all'uso da parte di persone (inclusi bambini) con limitate capacità fisiche, sensoriali o mentali, o per persone senza esperienza e conoscenza dell'apparecchiatura, a meno che l'uso non sia monitorato o in conformità con il manuale di istruzioni del dispositivo trasmesso da persone responsabili per la sicurezza. Bisogna fare attenzione per garantire che i bambini non giochino con le attrezzature.
- 18.15. Il caricabatterie non deve essere esposto a umidità o acqua. L'ingresso di acqua nel caricabatterie aumenta il rischio di scosse elettriche. Il caricabatterie può essere utilizzato solo in ambienti asciutti.
- 18.16. Prima di eseguire qualsiasi manutenzione o pulizia del caricabatterie, è necessario scollegare il caricabatterie dall'alimentazione.
- 18.17. Non utilizzare il caricabatterie su un supporto infiammabile (ad es. Carta, tessuto) o vicino a sostanze infiammabili. A causa della carica del caricabatterie nel processo di carica, c'è il rischio di incendio.
- 18.18. Controllare lo stato del caricabatterie, cavo e spina prima di ogni utilizzo. In caso di guasti, non utilizzare il caricabatterie.
- 18.19. Quando il caricabatterie non è in uso, deve essere scollegato dalla rete.
- 18.20. È vietato riparare un caricatore danneggiato. La riparazione del caricatore è consentita solo dal produttore o da un centro di assistenza autorizzato.
19. Protezione contro l'impatto ambientale.
- 19.1. Proteggi il caricabatterie e le batterie da umidità e pioggia. Umidità e pioggia possono causare danni pericolosi.
- 19.2. Non utilizzare un caricabatterie o una batteria vicino a vapori e liquidi infiammabili.
- 19.3. Utilizzare il caricabatterie e la batteria solo in luoghi asciutti ea una temperatura ambiente di 0-45 ° C.
- 19.4. Non conservare il caricabatterie e la batteria in luoghi in cui la temperatura può raggiungere oltre i 30 ° C. In particolare, non lasciare il caricabatterie in un'auto parcheggiata al sole.
- 19.5. Proteggi le batterie dal surriscaldamento.
- 19.6. Conservazione di batterie, caricabatterie e strumenti ricaricabili. Condizioni d'uso.
Conservare il caricabatterie e il caricabatterie solo in un luogo asciutto e ad una temperatura ambiente di 10-30 ° C. Proteggerli dall'umidità e dalla luce solare diretta. Ricaricare solo batterie ricaricabili completamente cariche / caricare almeno il 40% /. Durante il funzionamento, utilizzare il caricabatterie, la smerigliatrice angolare e la batteria solo in un luogo asciutto e a una temperatura ambiente di 0-45 ° C.
- 19.7. Proteggi la batteria agli ioni di litio dal gelo. Le batterie ricaricabili che vengono conservate al di sotto di 0 ° C per più di 60 minuti devono essere scartate.
- 19.8. Quando si maneggiano le batterie, prestare attenzione alla carica elettrostatica. Le scariche elettrostatiche causano danni al sistema di protezione elettronica e alle celle della batteria. Prestare attenzione alla carica elettrostatica e non toccare mai i poli della batteria.
20. Manutenzione e assistenza.
- 20.1. Manutenzione e pulizia.
Per lavorare bene e in sicurezza, mantenere pulita la smerigliatrice angolare e le aperture di ventilazione. Fai pause periodiche nel lavoro.

20.2. La smerigliatrice a batteria è dotata di un motore .

20.3. Se eksternorma bruo okazas sur la angula muelilo, ĉesu labori tuj kaj kontaktu vian plej proksiman programon de RAIDER.

21. Ekologia protekto.

21.1. Por protekti la medion, la potenca ilo kaj pakaĵo devas esti taŭge procesitaj por reutiligi la



krudajn materialojn enhavitajn tie. Ne forpuŝu potencajn ilojn en hejmaj forĵetaĵoj! Laŭ la Directiva 2012/19 / EC de Eŭropa Unio pri elektraĵoj kaj elektronikaĵoj kaj validigo kaj nacia leĝo, potencaj iloj, kiuj ne plu povas esti uzataj, devas esti aparte kolektitaj kaj submetitaj al taŭga prilaborado por reakiro de la enhavaj unuaj materioj.

21.2. Reŝargebla baterio.

Litio-jara baterio (Li-ion).

Ne forpuŝu kuirilarojn en hejmaj forĵetaĵoj aŭ en akvaj tankoj! Ne bruligu ilin!

La kuirilaroj devas esti kolektitaj, recikitaj aŭ forĵetitaj en amika maniero. Laŭ la Directiva 2006/66 / EC, kuirilaroj aŭ kuirilaroj malutilaj aŭ malŝparitaj devas esti reciklitaj.

Originala Instrukcio por Uzo

Karaj Uzantoj,

Gratulon pri aĉetado de maŝino de la plej rapida marko por elektraĵ, benzino kaj pneŭmatikaj maŝinoj - RAIDER. Kun taŭga instalado kaj operacio, RAIDER estas fidindaj kaj fidindaj maŝinoj, kaj la laboro kun ili alportos al vi veran plezuron. Por via komforto, ekzistas bonega reto kun 45 stacidomoj en la tuta lando.

Antaŭ ol uzi ĉi tiun maŝinon, bonvolu zorgeme legi ĉi tiun "Instrukcion por Uzo".

Pro via sekureco kaj certigi bonan uzon, legu ĉi tiujn instrukciojn zorge, inkluzive de la rekomendoj kaj avertoj en ĝi. Por eviti nenecesajn erarojn kaj okazaĵojn, estas grave ke ĉi tiuj instrukcioj restu haveblaj por estonta referenco al iu ajn, kiu uzos la maŝinon. Se vi vendas ĝin al nova posedanto, la "Instrukcio por Uzo" devas esti transdonita al la nova posedanto por ke la nova uzanto povu legi la rilatajn sekurecojn kaj operaciojn.

"Euromaster Import Export" Ltd estas rajtigita reprezentanto de la fabrikanto kaj posedanto de la marko RAIDER. La direkto de la administrado de la kompanio estas en Sofio 1231, 246 Lomsko Shose Blvd., tel. : 0700 44 155, 934 10 10, www.raider.bg; www.euromasterbg.com; retroŝto: info @ euromasterbg.com.

Ekde 2006 la kompanio prezentis la sistemon pri administrado de kvalito ISO 9001: 2008 kun amplekso de atesto: komerco, importado, eksportado kaj servado de profesiaj kaj ŝatokuaj elektraĵ, pneŭmatikaj kaj mekanikaj iloj kaj ĝenerala aparataro. La atestilo estas eldonita de Moody International Certification Ltd, Anglio.

Teknikaj datumoj

Senkabla angulo muelilo		
parametro	mezuri	valoro
Modelo	-	RDP-SPAG20
Taksita tensio	V	20
Tipo de kuirilaroj	-	Li-ion
Kapablo de kuirilaro	Ah	4
Nombro de bateriaj ĉeloj	-	5
Ŝarĝo de tempo	h	1
Ne ŝarĝas rapido	min-1	11 500
Fadeno de la spindelo	mm	M14
Interna diametro de la disko	mm	22,23
Max diametro de la disko	mm	125
Max taleco de la disko	mm	6
Longo de la spindelo	mm	20

Charger		
parametro	mezuri	valoro
Voltaro	V AC	230
Ofteco	Hz	50
Taksita eliga tensio	V DC	21,5
Atentigita elsenda fluo	A	2,4
Protokto klaso	-	II

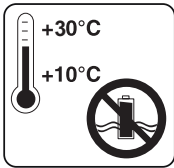

Ĝi tendencas la kuirilaron nur en seka ĉambro kun temperaturo medio de + 10 ° C al + 30 ° C.

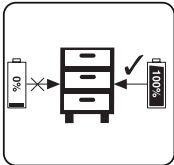

Loko nur ŝargita kuirilaroj en stokado (ŝarĝita almenaŭ 40%)

Montri elementojn paĝo 4.

1. Ŝlosiloŝlosila butono.
2. Triggerŝaltilo
3. Tenilo.
4. Kuirilaro
5. Helpa tenilo
6. Sekureca gardisto
7. Disko
8. Ŝlosila nukso.
9. Centrantra flaĝon
10. ĉambro cargador

Ĝeneralaj gvidlinioj por sekura operacio.

Legu ĉiuj instrukcioj atente. Malsukceso de la sekvaj instrukcioj povas kaŭzi elektran ŝokon, fajron aŭ severajn vundojn. Konservu ĉi tiujn instrukciojn en sekura loko.

1. Sekureco en la laborejo.

1.1. Konservu vian laborejon pura kaj bone litita. Disa kaj malriĉa lumigado povas kontribui al la akcidento.

1.2. Ne funkcii en medio de muelanta pliigita la riskon de eksplodo, proksima al brulemaj likvaj, gasoj aŭ pulvoroj.

Dum operacio, fajreroj povas esti realigitaj de angula muelilo, kiuj povas ŝalti polvon aŭ vaporojn.

1.3. Konservu infanojn kaj atestantojn en sekura distanco dum vi funkcias la kuirilaron, Se via atento estas deturnita, vi povas perdi kontrolon dum ĝi laboras kun la senmova maŝino.

2. Sekureco laborante kun elektro.

Tenu la maŝinon de infiltrado de akvo en la senkablan angulon muelilon. Tio pliigas la riskon de elektra ŝoko.

3. Sekureca laboro.

3.1. Koncentriĝu, rigardu viajn agojn zorgeme kaj agu prudente kaj singarde. Ne uzu la angulon muelilo kiam vi estas laca aŭ sub la influo de drogoj, alkoholo aŭ narkotaĵoj.

Momenta distro ĉe laboro povas havi la efikon de ekstreme gravaj vundoj

3.2. Labori kun protekta laboraĵo kaj ĉiam kun sekurecaj glasoj.

Uzante personajn protektajn ekipaĵojn, kiel spiran maskon, fortajn, firme fermitajn ŝuojn kun stabila kruĉo, protekta kasko kaj orelo, reduktas la riskon de akcidento ĉe la laboro.

3.3. Evitu la riskon de la senkabla muelilo senĉese ŝtopita. Se, portinte la

Senkabla maŝino, vi tenas vian fingron sur la ŝaltiloŝaltilo, estas risko de akcidento ĉe la laboro.

3.4. Evitu la nenaturajn poziciojn de la korpo. Labori en stabila pozicio de la korpo kaj en ajna momento subteni ekvilibron. Ĉi tio permesos al vi kontroli la akumulatoron pli bone kaj pli sekura se neatendita situacio ŝprucas.

3.5. Labori kun taŭga vesto. Ne laboras kun larĝaj vestoj aŭ juveloj. Tenu viajn harojn, vestojn kaj gantojn al sekura distanco de la turnantaj unuoj de la bateria maŝino. Larĝaj vestoj, juveloj, longaj haroj povas esti kaptitaj kaj trenitaj per rotaciaj partoj.

3.6. Antaŭ ŝalti la angulon muelilo, certe forigu ĉiujn ilojn kaj maŝlosilojn. Instrumento forgesita sur turnanta unuo povas kaŭzi traŭmaton.

3.7. Se ĝi eblas uzi sistemon de ekstera aspiro, certigu, ke ĝi funkcias kaj funkcias ĝuste. La uzo de aspira sistemo reduktas la riskojn pro la polvo liberigita.

4. Zorgema sinteno al la senkabla angulo muelilo.

4.1. Ne superŝarĝu la senkablan muelilon. Nur uzu la senkablan maŝinon laŭ sia celo. Vi funkcios pli bone kaj pli sekura, kiam vi uzos la ĝustan senkablan angulon muelilo ĉe la specifa ŝarĝa gamo de la fabrikisto.

4.2. Ne uzu angulon muelilo kies ŝaltilo ellasilon estas damaĝita.

Angulo muelilo, kiu ne povas esti forŝaltita kaj funkciigita laŭ la maniero havigita de la fabrikanto, estas danĝera kaj devas ripari.

4.3. Konservu la kuirilaron en lokoj, kie infanoj ne atingas ĝin. Ne permesu ĝin esti uzata de homoj nekonataj pri kiel uzi ĝin kaj ne legis ĉi tiujn instrukciojn. Kiam en manoj de nespertaj uzantoj, la reŝargila maŝino povas esti danĝera.

4.4. Konservu la senkablan muelilon zorge. Kontrolu, ke la unuoj movibles funkcias senmalkeblaj, ne ŝlosas, rompis aŭ difektis partojn, kiuj rompas aŭ ŝanĝas la funkciojn de la kuirilaro. Antaŭ uzi la senkablan maŝinon, certigu, ke la damaĝitaj partoj estas riparitaj. Multaj akcidentoj laboras pro malforte subtenitaj potencaj iloj kaj aparatoj.

4.5. Konservu la tranĉajn ilojn ĉiam bone akrajn kaj purajn. Bonkonduŝitaj iloj kun akraj tranĉaj randoj havas malpli da rezisto kaj estas pli facile labori.

4.6. Uzu la kuirilaron, akcesoraĵojn kaj ilojn laŭ la instrukcioj de la fabrikisto. Ankaŭ memoru la specifajn laborkondiĉojn kaj operaciojn, kiujn vi devas kompletigi. Uzado de reŝargila maŝino por aplikoj krom tiuj provizitaj de la fabrikanto pliiĝas la riskon de akcidentoj ĉe la laboro.

4.7. La riparo de viaj potencaj iloj plej bone fariĝas nur per kvalifikitaj servistoj de specialaj programoj, kie nur originalaj anstataŭigoj estas uzataj. Ĉi tio certigas ilian sekuran operacion.

5. Sekurecaj instrukcioj specifaj al la aĉetita angulo muelilo.

Ĝeneralajn instrukciojn por sekura sablo kaj sablo, dilata purigado kaj abrasiva disko.

5.1. Ĉi tiu angulo muelilo povas esti uzata por karbura disko sanding, abrasive brushing, dika broso purigado, karburilo tranĉanta. Obeu ĉiujn instrukciojn kaj avertojn, atentu pri la teknikaj specifikoj kaj bildoj. Malsukceso sekvi la instrukciojn sube povas rezultigi elektran ŝokon, fajron kaj / aŭ gravan lezon.

5.2. Ĉi tiu angulo muelilo ne taŭgas por poluri. Realigante agadojn por kiuj la angulo muelilo ne estas desegnita povas esti danĝera kaj kondukas al vundoj.

5.3. Ne uzu ajnajn akcesoraĵojn, kiujn la fabrikanto ne rekomendas specife por ĉi tiu potenca ilo. La fakto, ke vi povas aliĝi apartan ilon aŭ ilon al la maŝino, ne garantias sekurajn operaciojn.

5.4. La permesinda rotacia rapido de la ilo de laboro devas esti almenaŭ egala al la maksimuma rotacia rapido sur la angulo-plato. Laboraj iloj, kiuj turniĝas al pli rapida rapido ol la maksimuma permesilo en la angula muelilo povas rompi kaj pecoj de ili por ĵeti al alta rapido.

5.5. La ekstera diametro kaj dikeco de la ilo devas respondi al la datumoj donitaj en la teknikaj karakterizaĵoj de via angula muelilo. Laboraj iloj de netaŭga grandeco ne povas esti taŭge ŝirmitaj aŭ taŭge kontrolitaj.

5.6. Sandingaj diskoj, bendoj, diskoj, aŭ aliaj aplikitaj iloj devus konveni ĝuste sur la angulo de via angulo muelilo. Laboraj iloj, kiuj ne taŭgas precize sur la angula muelilo, turniĝas neeviteble, vibras laŭte kaj plumbos

al perdo de kontrolo super la maŝino.

5.7. Ne uzu damaĝajn ilojn. Antaŭ ĉiu uzo, kontrolu la laborajn ilojn, ekz. abrasivaj diskoj por fendoj aŭ skuitaj randoj, fenditaj diskoj aŭ peza ŝuzo, drataj brusoj por malbone kaptitaj aŭ rompitaĵoj stapuloj. Se vi forigas la anglan muelilon aŭ la ilon de laboro, zorge kontrolu damaĝon aŭ uzu novajn damaĝajn ilojn. Post zorgeme kontrolanta kaj instali la ilon, lasu la angula muelilo kuri je maksimuma rapido dum unu minuto. Restu kaj tenu proksimajn vizaĝojn for de la aviadilo de rotacio. Plej ofte damaĝitaj laboraj iloj trapasas ĉi tiun testproponon.

5.8. Uzu personan protektan teamon. Depende de la apliko, laboru per plena vizaĝa masko, okulo protekto aŭ sekurecaj glasoj. Se necese, laboru per spira masko, aŭd-mufoj, ŝuoj aŭ speciala antaŭtuko por protekti vin de malgrandaj eroj kiuj laboras. Viaj okuloj devas esti protektitaj de partikloj flugantaj en la areo de laboro. La polvo masko aŭ spira masko filtras la polvon, kiu ŝajnas labori. Se vi estas malkaŝita al alta bruo dum longa tempo, tio povas konduki al aŭdado.

5.9. Certigu, ke aliaj homoj estas sekura distanco de la areo de laboro. Ĉiu en la labora areo devas porti personajn protektajn teamojn. Skrapitaj bitoj de la laboro aŭ laboro, eble rezulte de peza akcelo, flugas for kaj kaŭzas vundojn ankaŭ ekster la laborejo.

5.10. Se vi realigas agadojn, en kiuj la ilo povas kontakti kun vivaj konduktoj sub streso aŭ influi la elektran ŝnuron, konservu la potencon ilon nur por elektraj izolitaj manlibroj. Kiam la ilo eniras en kontakton kun viva dratoj, ĝi estas transdonita al la metalaj partoj de la angula muelilo, kaj tio povas rezultigi elektran ŝokon.

Atento! Perdo de kontrolo de la potenca ilo povas rezultigi akcidentojn ĉe la laboro.

5.11. Neniam forlasu la angulon muelilo antaŭ ol la ilo ĉesas tute turni. La turnanta ilo povas tuŝi objekto, rezultigante perdo de kontrolo super la angula muelilo.

5.12. Dum portanta la angulon muelilon, ne lasu ĝin. En kazo de nekonata kontakto, viaj vestoj aŭ haroj povas esti kaptitaj de la ilo de laboro, rezultigante la ilon vunditan en via korpo.

5.13. Regule purigi la ventilajn malfermojn de via angula muelilo. La turbino de la elektra motoro kovras polvon en la loĝejoj kaj la amasigo de metala polvo pliiĝas la riskon de elektra ŝoko.

5.14. Ne uzu la angulon muelilo proksime de brulemaj materialoj. Flugaj fajreroj povas kaŭzi ŝaltitajn tiajn materialojn.

5.15. Ne uzu ilojn de laboro, kiuj postulas la aplikon de refrigerantoj. La uzo de akvo aŭ aliaj refrigerantoj povas kaŭzi elektran ŝokon.

6. Revenko kaj konsiloj por eviti ĝin.

6.1. La subita reago de la maŝino estas piedbatita kiel rezulto de blokado aŭ blokado de la rotacia ilo, abrasiva disko, kaŭĉuko subwoofer, dika broso kaj pli. La maŝinado aŭ blokado kaŭzas la ilon rotacii bruske, pro tio, ke la angula muelilo ricevas fortan akcelon en la direkto kontraŭa al la direkto de rotacio de la ilo ĉe la blokado kaj fariĝas neevirebla. Se, ekzemple, abrasiva disko estas kaŝita aŭ blokita en la verko, la rando de la disko, kiu tuŝas la verkon, povas fleksi kaj la disko ekbruliĝas aŭ okazas. En ĉi tiu kazo, la disko akcelas al la maŝino-operatoro aŭ en la kontraŭa direkto, laŭ la direkto de rotacio de la disko kaj la loko de engaĝiĝo. En tiaj kazoj la abrasivaj diskoj povas rompi. Retracto okazas kiel rezulto de nepra aŭ malĝusta uzo de la angula muelilo. Lia spritaĵo povas esti malhelpita sekvante la taŭgajn singardecojn priskribitajn sube.

6.2. Konservu la angulon muelilon firme kaj tenu viajn manojn kaj korpon en tia pozicio, por kontraŭstari ebla piedbato. Se la angulo muelilo havas helpan tenilon, ĉiam uzu ĝin por pli bone kontroli ĝin kiam ĝi rilatas al batalisto aŭ kiam ĝi temas pri reagaj momentoj dum ŝaltilo. Se vi prenos taŭgajn precaŭtajn antaŭajn aferojn, vi povas kontroli la maŝinon, se okazas okazo aŭ forta reago.

6.3. Neniam metu viajn manojn proksime al rotacia laboro-iloj. Se ĝi okazas batalon, la ilo povas vundi vin.

- 6.4. Eviti staranta en la areo, kie la angulo muelilo saltos, kiam okazas piedbato. La piedbato movas la maŝinon en direkto kontraŭa al la direkto de movado de la ilo en la ŝlosila zono.
- 6.5. Labori precipe zorgeme en areoj de anguloj, akraj randoj, ktp. Evitu forpelon aŭ muntadon de laborpostoj en la verko. En la kazo de anguloj aŭ akraj randoj, aŭ kiam la rotacia ilo estas forte repelita, ekzistas pli granda risko de jamming. Ĉi tio kaŭzas perdon de maŝino-kontrolo aŭ piedbato.
- 6.6. Ne uzu ĉenon aŭ ĉagreni tranĉajn foliojn. Tiaj iloj de laboro ofte kaŭzas batalon aŭ perdon de kontrolo super la angula muelilo.
7. Specialaj instrukcioj por sekura operacio kiam muelanta aŭ tranĉanta per abrasivaj diskoj
- 7.1. Uzu nur la abrasivajn diskojn provizitajn per via muelanta rado kaj la protekta maniko por la abrasiva disko uzita. Abrazaj diskoj ne desegnitaj por la angula muelilo ne povas esti ŝirmitaj konvene kaj ne garantias sekurajn operaciojn.
- 7.2. La gvardio devas esti sekrete ligita al la angulo muelilo kaj pozicio por provizi maksimuman sekurecon, ekz. la abrasiva disko ne devas esti direktita malkaŝita de la envolvajo al la maŝino-operatoro. La envolvajo devas protekti la maŝinon-operatoron de elŝaltado de skrapitaj bitoj kaj de eniri en kontakton kun la turnanta abrasiva disko.
- 7.3. La uzo de abrasivaj diskoj nur estas permesita por la celoj por kiuj ili estas intencitaj. Ekzemple: neniam sablo kun la flanko de tranĉa disko. Tranĉaj diskoj estas desegnitaj por forigi materialon kun ĝia rando. Sideco-aplikaĵo povas rompi ilin.
- 7.4. Ĉiam uzu ŝranĉajn nuksojn, kiuj estas en senmova kondiĉo kaj laŭigas la grandecon kaj formon de la abrasiva disko uzita. La ŝlosilaj nuksoj por la kortego diskoj povas diferencii de tiuj por muelanta diskoj. En iuj modeloj, la ŝlosilaj nuksoj ankaŭ povas esti uzataj por muelanta diskoj per ŝraŭbado sur la kontraŭa flanko kun ilia elstara parto al la disko.
- 7.5. Ne uzu eluzitajn abrasivajn diskojn de pli grandaj angulaj mueliloj. Diskoj por pli grandaj maŝinoj ne estas desegnitaj por alta rapida rotacio, kun kiuj la pli malgrandaj povas turni kaj povas rompi.
8. Specialaj instrukcioj por sekura operacio kun kortego de diskoj.
- 8.1. Evitu ŝlosi la klingon aŭ pingi ĝin malfacile. Ne plenumu tro profundajn parlamentojn. Superŝarĝi la kortegan diskon pliiĝas la riskon de mokado aŭ blokado de ĝi, kaj sekve la okazo de batalado aŭ rompo kiel ĝi turniĝas.
- 8.2. Eviti staranta en la areo antaŭ kaj malantaŭ la turnanta kortega disko. Kiam la tranĉa disko estas en aviadilo kun via korpo, en kazo de kalibro, la angula muelilo kun la turnanta disko povas reklami rekte al vi kaj vundi vin.
- 8.3. Se la kortego disiĝas aŭ kiam ĝi estas interrompita, malŝaltu la angulon muelilo kaj lasu ĝin nur post kiam la disko ĉesis turni. Neniam provu forigi la rotacian diskon de la tranĉa kanalo, alie okazas kurbazo. Determini kaj forigi la kialon por la karno.
- 8.4. Ne revertu la angulon muelilo se la disko estas en la eltondiĝo. Antaŭ tranĉi zorgeme, atendu la kortegan diskon por atingi ĝian plenan spinan rapidon. Aliflanke, la disko eble kroĉiĝos, resaltu de la verko aŭ kaŭzas batalon.
- 8.5. Certigu, ke la grandaj partoj estas sekrete fiksataj laŭ taŭga maniero por redukti la riskon de batalanto rezultanta de kojforma disko. Dum tranĉado, grandaj detaloj povas fleksi sub la forto de sia propra pezo. La verko devas esti apogita ambaŭflanke, ambaŭ proksime al la kortego kaj ĉe la alia fino.
- 8.6. Estu precipe zorgema, kiam vi klinas kanalojn en murojn aŭ aliajn areojn, kiuj povas kaŝi surprizojn. La kortega disko povas kaŭzi la maŝinon eniri en kontakton kun gasoj aŭ akvaj tubaroj, elektraj linioj aŭ aliaj celoj.
9. Specialaj instrukcioj por sekura sablo abrasiva laboro.
- 9.1. Ne uzu tro grandajn flugajn foliojn, observu la gvidliniojn de la fabrikanto.
- 9.2. Abrasiva papero, kiu eliras el la disko, povas kaŭzi vundojn kaj blokadojn kaj rompadon de la sablo aŭ reto.
10. Specialaj instrukcioj por sekura purigado per drataj brosoj.
- 10.1. Ne forgesu, ke eĉ en normala funkciado, la drato broso falas stapulojn. Ne superŝarĝu la

drato peniko premante ĝin tro malfacile. La drataj brosoj, kiuj elĉerpas la dratan bruson, facile povas penetri viajn vestojn kaj haŭtojn.

10.2. Certigu, ke la drato peniko ne tuŝas la sekurecan gardion.

Disko kaj pokajformaj drataj brosoj povas pliiĝi sian diametron pro la forto de kunpremo kaj centrifugaj fortoj.

11. Pliaj instrukcioj por sekura operacio.

Labori kun sekurecaj glasoj.

11.1. Uzu taŭgajn uzaĵojn por lokalizi ajnan kaŝitan subfluan pipadon, aŭ kontakto vian lokan provizan firmaon. Kontakto kun viva dratoj povas kaŭzi fajron kaj elektran ŝokon. Damaĝo al gas-dukto povas konduki al eksplodo. Damaĝo al la akvaj retoj rezultas en grava materialo kaj povas kaŭzi elektran ŝokon.

11.2. Kiam vi manipulas ŝtonajn materialojn, laboras kun ekstera polvo eltira sistemo. La uzo de polva kolekta sistemo limigas la sanon-damaĝon kaŭzitan de la polvo.

11.3. Dum laboranta, tenu la angulon muelilo firme kun ambaŭ manoj kaj tenu firman korpon. Kun ambaŭ manoj, la angulo muelilo estas pli sekura.

11.4. Provizu la maŝinitan detalon. Detalo kroĉita kun taŭgaj agordoj aŭ krampoj estas ŝlosita pli firme kaj sekure ol se vi tenas ĝin mane.

11.5. Tenu vian laborejon pura. Miksaĵoj de malsamaj materialoj estas aparte danĝeraj. Fajaj ĉemizoj de lumo-metaloj povas mem-ŝalti aŭ eksplodi.

11.6. Ne uzu ajnajn akcesoraĵojn, kiujn la fabrikanto ne rekomendas specife por ĉi tiu potenca ilo. La fakto, ke vi povas aliĝi apartan ilon aŭ ilon al la maŝino, ne garantias sekurajn operaciojn.

11.7. Neniam metu viajn manojn proksime al rotacia laboro-iloj.

11.8. Regule purigu la ventilajn truojn de via senkabla maŝino.

11.9. Uzu nur la rekomenditan kuirilaron kaj karilon.

11.10 Purigi la senkablan maŝinon, uzu mola kaj seka tuko. Neniam uzu ajnan solventon aŭ alkoholon.

12. Funkcia priskribo kaj celo de la senkabla angulo muelilo.

La senkabla angulo muelilo estas potenca ilo funkciigita de kuirilaro. Ĝi estas funkciigita per unu-faza kolektanto-motora kies torco estas transdonita al la elfeta arbo per krono kaj pinglo. La senkabla angulo muelilo estas desegnita por tranĉi kaj muelanta materialojn kiel ŝtono kaj metalo. La angulo muelilo estas desegnita por tranĉado, malglata muelanta kaj drato brilanta sur metalaj kaj ŝtonaj surfacoj sen la uzo de akvo. Kun specialaj sablaj akcesoraĵoj, la angula muelilo ankaŭ povas esti uzata por abrasive sanding. Potencaj iloj kun senkablaj, senkablaj potencaj provizoj estas speciale taŭgaj por laboro rilata al interna dekoracio, ĉambro-adaptado kaj pli.

Kiam laboras sur metalo kaj ŝtono, la muelanta radon devas esti uzata nur kiam la sekureca gardio estas instalita!

Ĝi ne rajtas uzi la potencan ilon por agadoj, krom la intencita celo!

13. Bruo kaj vibra datumo.

La bruo kaj vibraj valoroj estis mezuritaj laŭ EN 60745:

Sona premo nivelo: $L_pA = 85.06 \text{ dB (A) K} = 3 \text{ dB (A)}$

Suna potenca nivelo: $L_wA = 96.06 \text{ dB (A) K} = 3 \text{ dB (A)}$

Akcelado de vibrado (tenilo): $a_h = 6.151 \text{ m / s}^2$, eraro $K = 1.5 \text{ m / s}^2$

Vibra Acceleration Value / Additional Handle /: $a_h = 4.144 \text{ m / s}^2$, eraro $K = 1.5 \text{ m / s}^2$

14. Preparado por laboro.

14.1. Uzu protektan teamon.

14.1.1. Protekta gardio.

Instali la sekurecan kasadon de la tenanta piedon sur la angula muelilo. Ĝustigu la pozicion de la protektagard according to the specific activity being performed. Install the protective guard so that it estas protektita de fajreroj, kiuj ne funkcias.

14.1.2. Helpa / aldona tenilo.

Uzu vian angulon muelilo nur kun helpa tenilo muntita. Vento la helpa tenilo dependas de kiel la maŝino funkcias maldekstre, supre aŭ dekstra de la kapo (3 pozicioj).

14.2. Muntado muelanta ilojn.

Kiam laborante, sandantaj kaj tranĉantaj diskaj estas tre varmaj, ne tuŝu ilin ĝis ili malvarmiĝis. Purigu la arbon kaj ĉiujn partojn, kiujn vi muntas. Dum premanta kaj liberiganta la ilojn, premu la butonon por ŝlosi la arbon de la angulo muelilo. Premu la butonon de ŝlosilo nur kiam ĝi estas senmovita. Alie, la angulo muelilo povas esti damaĝita.

14.3. Disko por muelanta aŭ tranĉanta.

Observu la permesindajn funkciojn de dimensioj. La truo-diametro devas kongrui kun la centra pestala piedo. Ne uzu adaptiloj aŭ reduktiloj. Kiam muntado de diamantoj tranĉas diskaj, certigu, ke la sago, kiu indikas la direkton de rotacio, kongruas kun la direkto de rotacio de la angulo muelilo. Por ŝlosi diskaj por muelanta aŭ tranĉanta, ŝraŭbligu la ŝlosilon kaj streĉu ĝin per speciala ŝlosilo. Post instali la abrasivan diskon, certigu, ke la disko estas konvene muntita kaj povas turni libere antaŭ turni la angulon muelilon. Certigu, ke la abrasiva disko ne tuŝas la protektan kasadon aŭ aliajn detalojn de angula muelilo.

14.4. Sonorilo aŭ disko drato broso.

La pokalo aŭ disko-drato-broso uzata devus esti vundita sur la arbon de la angula muelilo tiel ke ĝi tuŝas la arbon-flaĝon ĉe la fino de la fadeno. Premu la pokalon aŭ diskon dratan broson per ŝlosilo.

15. Polvo-kolekta sistemo.

Pulvoroj liberigitaj dum la prilaborado de materialoj kiel plumaj pentraĵoj, iuj specoj de ligno, mineraloj kaj metaloj povas esti danĝeraj al sano. Haŭta kontakto aŭ inhalado de tiaj pulvoroj povas kaŭzi alergiacajn reagojn kaj / aŭ spirajn malsanojn de la telefonisto aŭ personoj en la najbareco. Kelkaj pulvoroj, kiel tiuj elĉerpitaj el fajaj kaj kverkoj, estas konsideritaj kiel carcinogénicas, precipe en kombinaĵo kun lignaj kuracaj kemiaj produktoj (kromato, konservativuloj, ktp.). Se eble, uzu polvon eltira sistemo. Certigu bonan ventiladon en la laborejo. Oni rekomendas uzi spiran maskon kun Klaso P2-filtrilo.

16. Labori kun Angulo Muelilo.

16.1. Ŝarĝu la litio reŝarĝeblan kuirilaron.

Forigu la kuirilaron el la tenilo, premu la butonon malsupren por fari ĉi tion. Atentu la maŝinan streĉiĝon kiam vi ŝarĝas la kuirilaron! La reto-streĉiĝo devas egali la datumojn sur la poŝta etikedo. La aparatoj markitaj per 230V ankaŭ povas funkciigi kun tensio de 220V. La verda LED estos ŝaltita. Elpremu la kuirilaron en la cargilon.

Vidu eksplika tablo:

Indikila statuso		Klarigoj kaj agoj
Ruĝa LED	Verda LED	Preta por uzo La ŝargilo estas konektita al la reto kaj estas preta por uzo; ne ekzistas kuirilaro en la ĉarmo
Ekstere	Sur	
Sur	Ekstere	“Prizorgado La ĉarmo ŝarĝas la kuirilaron “
Ekstere	Sur	“La kuirilaro estas ŝargita kaj preta por uzo. Ŝarĝo de tempo por 2.0 Ah kuirilaro: 60 min Ago: Prenu la kuirilaron el la ŝargilo. Malkonkonekti la ŝargilon la elektra provizo. “

Se la kuirilaro ne povas pagi, Kontrolu la jenon:

- kontakto tensio
- Faru bonan kontakton kun la kargaj kontaktoj

Se la kuirilaro ne povas esti ŝargita denove, vizitu administriĝo de RAIDER-rajtitiga.

Por certigi, ke la litio-reŝarĝebla kuirilaro daŭros pli longe, Vi devas lardi ĝin tuj. Vi devas uzi la kuirilaron kiam vi rimarkas, ke la potenco de la senkabla ilo malpliigas.

16.2. Indikilo de kapablo de kuirilaro.

Premu la butonon sur la indikilo de kapablo de kuirilaro. Montru la staton de la batila ŝarĝo uzante 3 LED.

Ĉiuj 3 LEDoj Brilas: La Kuirilaro Estas Ŝarĝita

2 LED (j) estas sur: La kuirilaro havas sufiĉan postrestan ŝarĝon

1 LED estas sur: La kuirilaro kuŝas malalta, Ŝarĝi la kuirilaron

Ĉiuj LED-blinkoj pafas: la kuirilaro tute malplenigis kaj malplena. Ne uzu aŭ ŝarĝu difektan kuirilaron.

16.3. Turnu sin kaj por.

La angulo muelilo estas ekipita per sekureca ŝaltilo por malhelpi malfeliĉon. Por turni ĝin, premu la on / off ŝaltilon dekstren kaj poste antaŭen. Forigi la angulon muelilo, Premu la ŝaltilon reen. La surŝaltilo ŝaltos vian originalan aron. Kontrolu la labor-ilojn antaŭ ol uzi ilin. La funkcia ilo devas esti instalita senmalkebla kaj turnita sen tuŝi ie ajn. Lasu ĝin turni sen ŝarĝo dum almenaŭ unu minuto. Ne uzu damaĝajn laborojn. Damaĝaj laboroj povas esti damaĝitaj kaj kaŭzaj seriozaj vundoj.

Antaŭ ol la disko tuŝas la laborejon, La maŝino devas funkcii je maksimuma rapido.

Atentu, Kiam vi tranĉu kanalojn en ŝarĝaj muroj. Antaŭ ol vi komencas labori, Konsulti la konstruaĵojn, Arkitekturon aŭ konstruajan administradon.

Ŝlosi la maŝinajn partojn taŭge.

Ne superŝarĝu la angulon muelilo en la mezuro, ke ĝia turnado ĉesas.

16. 4. Anstataŭanta la Muelanta Diskojn.

Uzu forklavon por interŝanĝi la diskojn.

Averto: Simple swapping of spindle locking discs:

Forpuŝu la ŝpinilon kaj permesu la muelanta radon enŝlosi. Malfermu la flange nukon kun la fork-ŝlosilo. Anstataŭigi la muelanta aŭ tranĉantajn diskojn kaj streĉu la flange nu kun la fork-klavo.

Nur antaŭenpuŝi la ŝpinilon kiam la elektra motoro kaj la ŝpinilo estas senmovaj! Vi devas teni la

ŝpinitan seruron deprimita, ŝanĝante la diskon! While working, the grinding and cutting discs are heavily heated, do not touch the disc or the grinding disc.

16.5. Rough muelanta.

Neniam uzu malglatajn muelantajn diskojn.

Kiam laborante je gradiento de 30 ° ĝis 40 ° kiam muelanta vin atingos la plej bonajn rezultojn. Movu la angulon muelilo kun modera premo reen kaj antaŭen. La maŝinita parto ne recalentigos, ĝia surfaco ŝanĝos ĝian koloron, kaj profundaj sulkoj ne formos.

16.6. Sablante kun disko lamellar kun leono.

Vi ankaŭ povas labori sur streĉitaj surfacoj kun sanding sanding disko.

16.7. Tranĉado de metalo.

Kiam vi tranĉas, laboru kun modera, adaptita manĝaĵo. Ne premu la kranĉan diskon, ne kingru ĝin aŭ turnu ĝin per ĝi. Kiam vi malŝaltas la angulon muelilon, ne devigu la diskon. Kiam vi tranĉas profilojn kaj tubojn kun rektangula kruco-sekcio, plej bone komenciĝas tranĉi el la plej malgranda kruco-sekcio.

16.8. Tranĉaĵo de ŝtonaj materialoj.

Ĝi nur povas uzi la anglan muelilon por seka kortego kaj seka muelantaĵo.

Kiam vi tranĉas ŝtonajn materialojn, plej bone uzas diamantan tranĉan diskon. Nur uzu la angulon muelilo kun polva kolekto-sistemo kaj funkciigu polvon maskon. Al la tranĉi aparte malmolajn materialojn, kiel ekzemple alta gravel-betono, la diamanto-disko povas recalentigi kaj difekti. Ĉi tio estas la indiko de brilanta krono sur ĝi. En ĉi tiu kazo, detranĉu la kortegon kaj atendu ke la diamanta disko estu malvarmeta, lasante ĝin turniĝi por iom da senhoma tempo al maksimuma rapido. Signife reduktis tranĉantan rapidon kaj la aspekto de spirata krono estas indiko de "malplena" diamanto-disko. Vi povas "ŝovi ĝin" per mallonga tranĉo en abrasiva materialo, ekz. silikata briko.

17. Informo pri la kuirilaro.

17.1 La kuirilaro provizas vian senkablan ilon senŝarĝita. La kuirilaro devas esti ŝarĝita antaŭ ol uzi la ilon por la unua fojo.

17.2 Por optimuma baterio, eviti malfortajn malpezajn ciklojn. Ŝarĝu la kuirilaron ofte.

17.3 Konservu la reŝarĝeblan kuirilaron almenaŭ 40% en malvarmeta loko, la ideala stokado de temperaturo estas 15%.

17.4 Litio-jonoj-kuirilaroj estas submetataj al naturaj envejecaj procezoj. La kuirilaro devas esti anstataŭigita kiam la kapablo malpliigis al 80% de la kapablo de nova baterio. Leaking ĉeloj en malŝarĝebla kuirilaro ne plu renkontas la potencajn postulojn kaj sekve kaŭzas sekurecon.

17.5 Ne ĵetu la kuirilarojn per fajro. Estas risko de eksplodo.

17.6 Ne ŝaltu kuirilarojn aŭ malkovru ilin al nudaj flamoj.

17.7. Ne diluu tute la kuirilarojn. Plena malŝarĝo damaĝos kuirilarojn. La plej komuna kaŭzo de kompleta diluvo estas la daŭra stokado kaj ne-uzo de parte diluitaj kuirilaroj. Ĉesu funkcii tuj kiam la kuirilaro fariĝos rimarkinde elĉerpita aŭ la elektronika protekta sistemo funkcias. Nur lardu la stokatan kuirilaron post kiam ĝi estas plene ŝarĝita.

17.8. Protekti reŝarĝeblajn kuirilarojn kaj ilojn de superŝarĝo! Superŝarĝo rezultigos recalentado kaj damaĝo al la ĉeloj en la kuirilaro sen ekstera hejtado.

17.9. Evitu damaĝon kaj koliziojn. Anstataŭigi reŝarĝeblajn kuirilarojn, kiuj falis de alteco de pli ol unu metro aŭ submetitaj al akraj kolizioj eĉ se la kuirilaro aspektas indiferente. La kuirilaroj en la kuirilaro povas esti grave damaĝitaj. Al ĉi-rilate, legu la malŝpari informojn pri traktado.

17.10. Se la kuirilaro estas superŝarĝita kaj recalentigita, la ŝaltilo de sekureco enŝaltita forigos la teamon por certigi sekurecon. Ne premu la on / off ŝaltilon. pli se la sekuresaltilo estas aktivigita. Ĉi tio povus damaĝi la kuirilaron.

17.11. Nur uzu reŝarĝeblajn kuirilarojn. La uzo de aliaj kuirilaroj povas rezultigi vundojn kaj la riskon de fajro.

17.12. La kuirilaro ne estas destinita por personoj (inkluzive de infanoj) kun limigitaj fizikaj, sensoraj aŭ mensaj kapabloj, aŭ por personoj sen sperto kaj scio de la teamo, krom se la uzo estas monitorita aŭ uzita laŭ la instrukcia manlibro, respondeca pri sekureco. Zorgo devas esti prenita por certigi, ke infanoj ne ludas kun teamo. La prilaborado de la kuirilaro devas esti sub la kontrolo de la uzanto.

17.13. La reŝargebla kuirilaro devas nur esti ŝargita de la rekomendinda kargilo. Uzanta kargilon desegnita por ŝarĝi aliajn tipojn de reŝargeblaj kuirilaroj kreas riskon de fajro. La kuirilaro nur devas esti uzata per maŝinoj de la R20-Sistemo. Uzante aliajn maŝinojn povas kaŭzi vundon aŭ fajron.

17.14. Kiam la kuirilaro ne estas uzata, ĝi devas esti stokita for de metalaj objektoj kiel papero-klipoj, moneroj, klavoj, najloj, ŝraŭboj aŭ aliaj malgrandaj metalaj elementoj, kiuj povas kaŭzi mallongan cirkviton en la kuirilaroj. Kontakto mallonga cirkvito povas kaŭzi vundojn aŭ fajron.

17.15. En kazo de damaĝo kaj / aŭ nepra uzo de la kuirilaro, povas produkti gaseŝtono. Ventilite la areon, en kazo de plendoj konsultu kuraciston. Gasoj povas damaĝi la aerajn vojojn.

17.16. Sub ekstremaj kondiĉoj, likvaĵo povas forkuri el la kuirilaro. Ĝi povas kaŭzi koleron aŭ brulvundojn. Se tia flugo estas registrita, procedu kiel sekvas:

- frue frotu la likvaĵon per tuko. Eviti kontakton de la likvaĵo kun la haŭto kaj okuloj;

- Se la likva eniras kontakton kun la haŭto, la respondeca korpo areo devas esti lava tuj kun multe da pura akvo, eble neŭtrigi la likvaĵon kun malforta acido kiel citrono aŭ vinagro;

- Se la likva eniras la okulojn, enjuŝu tuj kun plena pura akvo dum almenaŭ 10 minutoj kaj serĉu medicinan atenton.

17.17. Ne uzu reŝargeblan kuirilaron, kiu estas difektita aŭ modifita. Damaĝitaj aŭ modifitaj reŝargeblaj kuirilaroj povas operacii nekredible kaj kaŭzi fajron, eksplodon aŭ riskon de vundo.

17.18. La kuirilaro ne devas esti elmontrita al humideco aŭ akvo. Ili ankaŭ kaŭzas danĝeron al la akva medio.

La reŝargebla kuirilaro ĉiam devas esti forigita de varmaj fontoj.

17.19. Sekvu ĉiuj ŝarĝaj instrukcioj. Ne ŝarĝu la kuirilaron ĉe temperaturo ekster la specifaj limoj en la mastrumaj instrukcioj. Malĝusta ŝarĝo aŭ ŝarĝo ĉe temperaturo ekster la specifita gamo povas damaĝi la kuirilaron kaj pliigi la riskon de fajro.

17.20. Estas malpermesite ripari damaĝajn reŝargajn kuirilarojn. Riparoj nur povas esti realigitaj de la fabrikanto aŭ rajtigita centra servo.

Atento! Litoj-litio reŝargeblaj kuirilaroj povas flugi, ŝalti aŭ eksplodi se ili estas varmigataj al altaj temperaturoj aŭ mallonga cirkvito. Ili ne devus esti stokitaj en la aŭto dum varmaj kaj sunplenaj tagoj.

Ne malfermu la kuirilaron. Litigaj reŝargeblaj kuirilaroj enhavas elektronikajn sekurecajn aparatojn, kiuj, se difektitaj, povas kaŭzi fajron aŭ eksplodon de la kuirilaro.

18. Pri ŝarĝaj aparatoj kaj ŝarĝprocezo

18.1. Bonvolu raporti la datumojn sur la plagilo-datumilo. Nepre konektu la kargilon al la potenco kun la tensio indikita sur la nombrilo. Neniam konekti la karilon al reto de malsamaj streĉiĝoj.

18.2. Protektu la kargilon kaj ĝian kablون per difekto kaj akraj randoj. Damaĝitaj kabloj devas esti riparitaj tuj de kvalifikita elektisto.

18.3. Konservu la kargilon, lardarajn kuirilarojn, kaj la kuirilaron ekster la atingo de infanoj.

18.4. Ne uzu damaĝajn ŝarĝojn.

18.5. Ne uzu la provizitan ŝargilon por ŝarĝi aliajn reŝargajn ilojn.

18.6. Dum uzo, la kuirilaro varmigas. Lasu ĝin malvarmigi al ĉambra temperaturo antaŭ komenci ŝargadon.

18.7. La R20-sistemaj kariloj havas aŭtomatan funkcion post ŝarĝi la kuirilaron.

18.8. Neniam uzu aŭ reŝarĝu kuirilarojn se vi suspektas, ke ili estas larditaj por la lasta fojo pli ol 12 monatoj. Estas alta probablo, ke la kuirilaro jam suferis danĝeran fiaskon complete discharge /

18.9. Ŝarĝi reŝargeblajn kuirilarojn ĉe temperaturoj sub 10% kaŭzos kemiajn damaĝojn al la ĉelo kaj povas kaŭzi fajron.

18.10. Ne uzu kuirilarojn, kiuj hejtas dum la procezo de ŝarĝo, ĉar la kuirilaroj eble malfunkciigis. 18.11. Do not use batteries that have been bent or deformed during the gas charging / discharging process, fendado, falfado, ktp).

18.12. Neniam malŝarĝu la kuirilaron / rekomenditan altan nivelon max. 40%). Plena malŝarĝo de la

kuirilaro kaŭzos antaŭtempan envejecon de la kuirilaroj.

18.13. Neniam pagu kaj lasu la kuirilaron senatendita.

18.14. La aktuala kargilo ne estas destinita por uzado de personoj (inkluzive de infanoj) kun limigitaj fizikaj, sensoraj aŭ mensaj kapabloj, aŭ por personoj sen sperto kaj scio de la teamo krom se la uzo estas monitorita aŭ konforme al la instrukcia manlibro por la aparato transdonita per respondecaj homoj pri sekureco. Zorgo devas esti prenita por certigi, ke infanoj ne ludas kun teamo.

18.15. La ĉarmo ne devas esti elmontrita al humideco aŭ akvo. La eniro de akvo en la kargilon pliigas la riskon de elektra ŝoko. La ĉarmo nur povas esti uzata interne en seka ĉambro.

18.16. Antaŭ efektiviĝi ajnan bontenadon aŭ purigadon de la ŝargilo, vi devas malŝalti la kargilon de la potenco.

18.17. Ne uzu la kargilon per brulema substrato (ekz. Papero, ŝtofo) aŭ proksime de brulemaj substancoj. Pro la ŝarĝo de la ŝargilo en la ŝarĝprocezo, ekzistas risko de fajro.

18.18. Kontrolo la statuson de la karilo, kablo kaj kromo antaŭ ĉiu uzo. En la kazo de faŭltoj, ne uzu la kargilon. Ne provu malmunti la kargilon. Ĉiuj riparoj devas esti atribuitaj al rajtigita riparisto. Malĝusta instalado de la ŝargilo povas rezultigi elektran ŝokon aŭ fajron.

18.19 Kiam la ĉarmo ne estas uzata, ĝi devas esti malkonektita de la reto.

18.20. Estas malpermesite ripari damaĝitan kargilon. Efektiviĝi la riparon de la ŝargilo estas nur permesata de la fabrikanto aŭ rajtigita centra servo.

19. Protektado kontraŭ ekologia efiko.

19.1. Protektu la kargilon kaj la kuirilarojn de humideco kaj pluvo. Malsekeco kaj pluvo povas kaŭzi danĝerajn damaĝojn.

19.2. Ne uzu ĉarilon aŭ kuirilaron proksime de inflamables vaporoj kaj likvaj.

19.3. Uzu la kargilon kaj la kuirilaron nur en seka lokoj kaj ĉe temperaturo de 0-45 ° C.

19.4. Ne stoku la kargilon kaj la kuirilaron en lokoj, kie la temperaturo povas atingi pli ol 30 ° C. En aparta, ne lasu la kargilon en aŭto parkita en la suno.

19.5. Protekti la kuirilarojn de recalentado. Superŝarĝo, superŝarĝo kaj ekspozicio al rekta suna lumo rezultos superkolanta el la ĉeloj. Neniam ŝarĝu aŭ funkcii kuirilarojn kiuj recalentis - anstataŭigu ilin kiel eble plej baldaŭ.

19.6. Stokado de kuirilaroj, ŝarĝoj kaj reŝargeblaj iloj. Kondiĉoj por uzo.

Stoku la kargilon kaj la kuirilaron nur en seka loko kaj ĉe temperaturo de 10-30 ° C. Protektu ilin de humideco kaj rekta suna lumo. Nur reŝarĝi plene ŝarĝitajn reŝargeblajn kuirilarojn / ŝarĝitaj almenaŭ 40% /. Kiam vi funkcias, uzu la kuirilaron, angulon muelilo kaj kuirilaro nur en seka loko kaj ĉe temperaturo de 0-45 ° C.

19.7. Protekti la litio-ion baterion de frosto. Reŝargeblaj kuirilaroj, kiuj estas stokitaj sub 0 ° C dum pli ol 60 minutoj, devus esti forĵetitaj.

19.8. Kiam pritraktanta kuirilarojn, estu konscia pri la elektrostatika akuzo. Elektraj malŝarĝoj kaŭzas damaĝon al la elektronika protekta sistemo kaj kuirilaroj. Atentu la elektrostatikan ŝarĝon kaj neniam tuŝu la kuirilarojn.

20. Bontenado kaj servo.

20.1. Bontenado kaj pureco.

Por funkcii bone kaj sekure, tenu la angulon muelilo kaj la ventilaĵ malfermaĵoj puraj. Faru periodajn rompojn en laboro. Stoku kaj prizorgu la akcesoraĵojn zorge.

Forviŝu la maŝinon per pura tuko aŭ blovu ĝin kun kunpremita malalta aero. Purigu ĝin regule kun malseka tuko kaj iomete mola deterĝento. Ne uzu deterĝentojn aŭ solventojn.

20.2. La sendrata muelilo estas ekipita per senbrida motoro.

20.3. Se eksternorma bruo okazas sur la angula muelilo, ĉesu labori tuj kaj kontaktu vian plej proksiman programon de RAIDER.

21. Ekologia protekto.

21.1. Por protekti la medion, la potenca ilo kaj pakaĵo devas esti taŭge procesitaj por reutiligi la



krudajn materialojn enhavitajn tie. Ne forpuŝu potencajn ilojn en hejmaj forĵetaĵoj! Laŭ la Directiva 2012/19 / EC de Eŭropa Unio pri elektraĵoj kaj elektronikaĵoj kaj validigo kaj nacia leĝo, potencaj iloj, kiuj ne plu povas esti uzataj, devas esti aparte kolektitaj kaj submetitaj al taŭga prilaborado por reakiro de la enhavaj unuaj materioj.

21.2. Reŝargebla baterio.

Litio-jara baterio (Li-ion).

Ne forpuŝu kuirilarojn en hejmaj forĵetaĵoj aŭ en akvaj tankoj! Ne bruligu ilin!

La kuirilaroj devas esti kolektitaj, recikitaj aŭ forĵetitaj en amika maniero. Laŭ la Directiva 2006/66 / EC, kuirilaroj aŭ kuirilaroj malutilaj aŭ malŝparitaj devas esti recikitaj.

Instrução Original para Uso

Caros usuários,

Parabéns por comprar uma máquina da marca de mais rápido crescimento para máquinas elétricas, gasolina e pneumáticas - RAIDER. Com a instalação e operação adequadas, o RAIDER é uma máquina confiável e confiável, e o trabalho com eles trará prazer real. Para sua comodidade, há uma excelente rede de atendimento com 45 estações de serviço em todo o país.

Antes de usar esta máquina, leia atentamente esta "Instrução de Uso".

Para sua segurança e para garantir o uso adequado, leia atentamente estas instruções, incluindo as recomendações e advertências. Para evitar erros e incidentes desnecessários, é importante que essas instruções permaneçam disponíveis para referência futura a qualquer pessoa que usar a máquina. Se você vendê-lo para um novo proprietário, a "Instrução de Uso" deve ser entregue ao novo proprietário para que o novo usuário possa ler as precauções de segurança e instruções de operação relevantes.

"Euromaster Import Export" Ltd é um representante autorizado do fabricante e proprietário da marca comercial RAIDER. O endereço da administração da empresa é em Sofia 1231, 246 Lomsko Shose Blvd., tel.: 0700 44 155, 934 10 10, www.raider.bg; www.euromasterbg.com; e-mail: info @ euromasterbg.com.

Desde 2006, a empresa introduz o sistema de gestão de qualidade ISO 9001: 2008, com escopo de certificação: comércio, importação, exportação e manutenção de ferramentas elétricas, pneumáticas, mecânicas e ferragens gerais profissionais e de lazer. O certificado é emitido pela Moody International Certification Ltd, Inglaterra.

Dados Técnicos

Moedor angular sem fio		
parâmetro	a medida	valor
Modelo	-	RDP-SPAG20
Tensão nominal	V	20
Tipo de células de bateria	-	Li-ion
Capacidade de carga	Ah	4
Número de células de bateria	-	5
O tempo de carga	h	1
Sem velocidade de carga	min-1	11 500
Fio do spindel	mm	M14
Diâmetro interno do disco	mm	22,23
Diâmetro máximo do disco	mm	125
Max tickness do disco	mm	6
Comprimento do fuso	mm	20

Carregador		
parâmetro	a medida	valor
Voltagem	V AC	230
Frequência	Hz	50
Aula de proteção	-	II

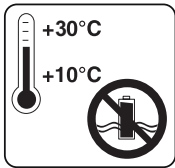

Armazene a bateria somente em ambientes secos com temperatura ambiente de + 10 ° C a + 30 ° C.

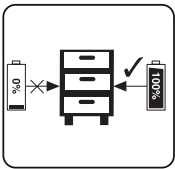

Coloque apenas cobrado pilhas em armazenamento (cobrado pelo menos 40%).

Elementos de exibição, página 4.

1. Botão de travamento do eixo.
 2. Interruptor de gatilho
 3. Lidar com
 4. Bateria
 5. Um cabo auxiliar
 6. guarda de segurança
 7. Disco
 8. Porca de bloqueio
 9. flange de centragem
- Carregador de bateria

Diretrizes gerais para operação segura.

Leia todas as instruções cuidadosamente. A falta da natureza seguindo as instruções pode causar choque elétrico, incêndio e / ou ferimentos graves. Guarde estas instruções em um local seguro.

1. Segurança no trabalho.

1.1. Mantenha seu local de trabalho limpo e bem iluminado. Desordem e pouca iluminação podem contribuir para a ocorrência de um acidente.

1.2. Não opere em um ambiente de trituração que aumente o risco de explosão, perto de líquidos inflamáveis, gases ou pós.

Durante a operação, faíscas podem ser realizadas a partir da rebarbadora, que pode inflamar poeira ou vapores.

1.3. Mantenha crianças e transeuntes a uma distância segura durante a operação da máquina com bateria. Se sua atenção for desviada, você poderá perder o controle enquanto estiver trabalhando com a máquina sem fio.

2. Segurança ao trabalhar com eletricidade.

Mantenha a máquina de infiltração de água na rebarbadora sem fio. Isso aumenta o risco de choque elétrico.

3. trabalho de segurança.

3.1. Concentre-se, observe cuidadosamente suas ações e aja com cautela e prudência. Não use a rebarbadora quando estiver cansado ou sob a influência de drogas, álcool ou drogas narcóticas.

Um momento de distração no trabalho pode ter o efeito de lesões extremamente graves

3.2. Trabalhar com workwear protetor e sempre com óculos de segurança.

Usar equipamento de proteção pessoal, como máscara de respiração, sapatos fortes e bem fechados com uma garra estável, capacete de proteção e protetor de ouvido, reduzem o risco de acidente no trabalho.

3.3. Evite o risco de o triturador sem fio ser inadvertidamente conectado. Se, ao transportar o

máquina sem fio, você mantém o dedo no gatilho, há o risco de um acidente no trabalho.

3.4. Evite as posições não naturais do corpo. Trabalhe em uma posição estável do corpo e a qualquer momento mantenha o equilíbrio. Isso permitirá que você controle melhor e mais seguro o ângulo do acumulador, caso surja uma situação inesperada.

3.5. Trabalhe com roupas apropriadas. Não trabalhe com roupas largas ou jóias. Mantenha seu cabelo, roupas e luvas a uma distância segura das unidades rotativas da máquina de bateria. Roupas largas, jóias, cabelos longos podem ser capturados e arrastados por peças rotativas.

3.6. Antes de ligar a rebarbadora, remova todas as ferramentas e chaves. Um instrumento esquecido em uma unidade rotativa pode causar trauma.

3.7. Se for possível usar um sistema de aspiração externo, verifique se ele está ligado e funcionando corretamente. O uso de um sistema de aspiração reduz os riscos devido à poeira liberada.

4. Atitude cuidadosa em relação à rebarbadora sem fio.

4.1. Não sobrecarregue o triturador sem fio. Use somente a máquina sem fio de acordo com sua finalidade. Você trabalhará melhor e mais seguro ao usar a rebarbadora angular sem fio certa na faixa de carga especificada pelo fabricante.

4.2. Não use uma rebarbadora cujo gatilho esteja danificado.

Uma rebarbadora, que não pode ser desligada e ligada da maneira prevista pelo fabricante, é perigosa e precisa ser reparada.

4.3. Mantenha a bateria em locais onde ela não possa ser alcançada por crianças. Não permita que ele seja usado por pessoas que não estejam familiarizadas com o uso e que não tenham lido essas instruções. Quando nas mãos de usuários inexperientes, a máquina recarregável pode ser perigosa.

4.4. Mantenha o moedor sem fio com cuidado.

4.5. Mantenha as ferramentas de corte sempre bem afiadas e limpas. Ferramentas de corte bem mantidas com arestas de corte afiadas têm menos resistência e são mais fáceis de trabalhar.

4.6. Use a máquina de bateria, acessórios e ferramentas de acordo com as instruções do fabricante. Também tenha em mente as condições de trabalho e operações específicas que você deve concluir. A utilização de uma máquina recarregável para aplicações diferentes das fornecidas pelo fabricante aumenta o risco de acidentes de trabalho.

4.7. O reparo de suas ferramentas elétricas é melhor feito apenas por especialistas em serviços qualificados da RAIDER, onde somente peças sobressalentes originais são usadas. Isso garante sua operação segura.

5. Instruções de segurança específicas para a rebarbadora comprada.

Instruções gerais para um trabalho seguro de lixagem e lixagem, limpeza de escova de aço e corte de disco abrasivo.

5.1. Esta rebarbadora pode ser usada para lixamento de disco de metal duro, escovagem abrasiva, limpeza de escova de arame, corte de carburador. Obedeça todas as instruções e avisos, mantenha-se informado sobre as especificações técnicas e imagens.

5.2. Esta rebarbadora não é adequada para polimento. Realizar atividades para as quais a rebarbadora não é projetada pode ser perigoso e causar ferimentos.

5.3. Não use acessórios que não sejam recomendados pelo fabricante especificamente para esta ferramenta. O fato de você poder conectar uma ferramenta ou ferramenta particular à máquina não garante uma operação segura.

5.4. A velocidade de rotação admissível da ferramenta de trabalho deve ser pelo menos igual à velocidade de rotação máxima na placa angular. Ferramentas de trabalho que giram em uma velocidade mais rápida do que o máximo permitido na rebarbadora podem quebrar e peças delas podem se mover em alta velocidade.

5.5. O diâmetro externo e a espessura da ferramenta devem corresponder aos dados fornecidos nas características técnicas da sua rebarbadora. Ferramentas de trabalho de tamanho inadequado não podem ser adequadamente protegidas ou adequadamente controladas.

5.6. Lixar discos, flanges, discos ou outras ferramentas aplicadas deve caber exatamente no ângulo da rebarbadora. As ferramentas de trabalho que não cabem exatamente na rebarbadora giram de maneira irregular, vibram alto e levam

a perda de controle sobre a máquina.

5.7. Não use ferramentas de trabalho danificadas. Antes de cada uso, verifique as ferramentas de trabalho, por exemplo. Discos abrasivos para rachaduras ou bordas arranhadas, discos rachados ou desgaste excessivo, escovas de arame para grampos danificados ou quebrados. Se você remover a rebarbadora ou a ferramenta de trabalho, verifique cuidadosamente se há danos ou use novas ferramentas de trabalho não danificadas. Depois de verificar e instalar cuidadosamente a ferramenta, deixe a rebarbadora funcionar na velocidade máxima por um minuto. Fique de fora e mantenha os rostos próximos longe do plano de rotação. As ferramentas de trabalho mais danificadas quebram esse período de teste.

5.8. Lidar com equipamento de proteção pessoal. Dependendo da aplicação, trabalhe com uma máscara facial completa, proteção para os olhos ou óculos de segurança. Se necessário, trabalhe com uma máscara de respiração, protetores auriculares, calçados ou um avental especial para protegê-lo de pequenas partículas que estejam funcionando. Seus olhos devem estar protegidos das partículas que voam na área de trabalho. A máscara de pó ou máscara de respiração filtra a poeira que parece funcionar. Se você estiver exposto a muito ruído por um longo período, isso pode levar à perda de audição.

5.9. Certifique-se de que outras pessoas estejam a uma distância segura da área de trabalho. Qualquer pessoa na área de trabalho deve usar equipamento de proteção pessoal. Pedacos raspados da peça de trabalho ou peça de trabalho podem, como resultado de aceleração pesada, voar e causar ferimentos também fora da área de trabalho.

5.10. Se você executar atividades nas quais a ferramenta pode entrar em contato com condutores ativos sob tensão ou afetar o cabo de alimentação, mantenha a ferramenta elétrica somente para cabos isolados eletricamente. Quando a ferramenta entra em contato com os fios vivos, ela é transmitida para as partes metálicas da rebarbadora, e isso pode resultar em choque elétrico. Atenção! A perda de controle da ferramenta elétrica pode resultar em acidentes de trabalho.

5.11. Nunca deixe a rebarbadora antes que a ferramenta pare completamente de girar. A ferramenta rotativa pode tocar um objeto, resultando em perda de controle sobre a rebarbadora.

5.12. Enquanto carrega a rebarbadora, não a deixe ligada. Em caso de toque não intencional, suas roupas ou cabelos podem ficar presos pela ferramenta de trabalho, resultando na lesão da ferramenta em seu corpo.

5.13. Limpe regularmente as aberturas de ventilação da sua rebarbadora. A turbina do motor elétrico suga a poeira na carcaça e o acúmulo de poeira metálica aumenta o risco de choque elétrico.

5.14. Não use a rebarbadora perto de materiais inflamáveis. Faíscas voadoras podem causar ignição de tais materiais.

5.15. Não use ferramentas de trabalho que exijam a aplicação de refrigerantes. O uso de água ou outros refrigerantes pode causar choque elétrico.

6. Kickback e dicas para evitar isso.

6.1. A reação repentina da máquina é desencadeada como resultado do bloqueio ou bloqueio da ferramenta rotativa, do disco abrasivo, do subwoofer de borracha, da escova de aço e muito mais. O emperramento ou bloqueio faz com que a ferramenta gire abruptamente, como resultado de que a rebarbadora recebe uma forte aceleração na direção oposta à direção de rotação da ferramenta no ponto de travamento e se torna incontrolável. Se, por exemplo, um disco abrasivo estiver preso ou bloqueado na peça de trabalho, a borda do disco que toca a peça de trabalho pode dobrar e o disco quebrar ou ocorrer um recuo. Neste caso, o disco está acelerando em direção ao operador da máquina ou na direção oposta, dependendo da direção de rotação do disco e do local de engate. Em tais casos, os discos abrasivos podem quebrar. Retrair ocorre como resultado do uso incorreto ou incorreto da rebarbadora. Sua ocorrência pode ser evitada seguindo as precauções apropriadas descritas abaixo.

6.2. Mantenha a rebarbadora firmemente e segure suas mãos e corpo em uma posição tal que neutralize um possível recuo. Se a rebarbadora tiver uma alça auxiliar, use-a sempre para controlá-la melhor quando se trata de recuo ou quando se trata de momentos de reação durante a ativação. Se você tomar as devidas precauções de antemão, poderá controlar a máquina se ocorrer um recuo ou tempos de reação fortes

- 6.3. Nunca coloque as mãos perto de ferramentas de trabalho rotativas. Se ocorrer um recuo, a ferramenta pode prejudicá-lo.
- 6.4. Evite ficar na área onde a rebarbadora irá pular quando ocorrer um recuo. O chute move a máquina em uma direção oposta à direção de movimento da ferramenta na zona de bloqueio.
- 6.5. Trabalhe com especial cuidado em áreas de ângulos, bordas afiadas, etc. Evite repulsão ou obstrução de peças na peça de trabalho. No caso de ângulos ou bordas afiadas, ou quando a ferramenta giratória é nitidamente repelida, há um risco maior de travamento. Isso causa perda de controle ou recuo da máquina.
- 6.6. Não use correntes ou folhas de corte irregulares. Tais ferramentas de trabalho geralmente causam um recuo ou perda de controle sobre a rebarbadora.
7. Instruções especiais para operação segura ao moer ou cortar com discos abrasivos
- 7.1. Use somente os discos abrasivos fornecidos com o rebolo e a capa protetora do disco abrasivo usado. Os discos abrasivos não projetados para a rebarbadora não podem ser adequadamente protegidos e não garantem uma operação segura.
- 7.2. A proteção deve estar firmemente presa à rebarbadora e posicionada de modo a proporcionar segurança máxima, por ex. o disco abrasivo não deve ser direcionado para fora da caixa para o operador da máquina. O invólucro deve proteger o operador da máquina contra sucateamento de brocas raspadas e entrar em contato com o disco abrasivo rotativo.
- 7.3. O uso de discos abrasivos só é permitido para os fins a que se destinam. Por exemplo: nunca lixe com o lado de um disco de corte. Os discos de corte são projetados para remover o material com sua borda. A aplicação da força lateral pode quebrá-las.
- 7.4. Sempre use porcas de travamento que estejam em perfeitas condições e em conformidade com o tamanho e a forma do disco abrasivo usado. As porcas de bloqueio dos discos de corte podem diferir das dos discos de desbaste. Em alguns modelos, as porcas de travamento também podem ser usadas para discos de desbaste, aparafusando-as no lado oposto com sua parte saliente no disco.
- 7.5. Não use discos abrasivos desgastados de rebarbadoras maiores. Discos para máquinas maiores não são projetados para rotação de alta velocidade, com os quais os menores podem girar e quebrar.
8. Instruções especiais para operação segura com discos de corte.
- 8.1. Evite travar a lâmina ou apertá-la com força. Não faça cortes muito profundos. Sobrecarregar o disco de corte aumenta o risco de encravamento ou bloqueio e, conseqüentemente, a ocorrência de recuo ou quebra à medida que este roda.
- 8.2. Evite ficar em pé na área à frente e atrás do disco de corte rotativo. Quando o disco de corte está em um plano com seu corpo, no caso de um recuo, a rebarbadora com o disco giratório pode saltar diretamente para você e machucá-lo.
- 8.3. Se o disco de corte encravar ou quando for interrompido, desligue a rebarbadora e deixe-a apenas depois de o disco ter parado de rodar. Nunca tente remover o disco rotativo do canal de corte, caso contrário, poderá ocorrer um recuo. Determine e elimine o motivo do atolamento.
- 8.4. Não gire a rebarbadora se o disco estiver no recorte. Antes de cortar com cuidado, aguarde até que o disco de corte atinja sua velocidade total de rotação. Caso contrário, o disco pode entupir, rebater a peça de trabalho ou causar um recuo.
- 8.5. Certifique-se de que as peças grandes estejam bem presas de forma adequada para reduzir o risco de recuo resultante de um disco de corte em forma de cunha. Durante o corte, grandes detalhes podem dobrar sob a força do próprio peso. A peça de trabalho deve ser apoiada em ambos os lados, tanto perto da linha de corte como na outra extremidade.
- 8.6. Seja especialmente cuidadoso ao cortar canais nas paredes ou outras áreas que possam esconder surpresas. O disco de corte pode fazer com que a máquina entre em contato com tubos de gás ou água, linhas de energia ou outros objetos.
9. Instruções especiais para um trabalho abrasivo de lixamento seguro.
- 9.1. Não use folhas de lixa muito grandes, observe as diretrizes da lixa do fabricante.
- 9.2. O papel abrasivo que sai do disco pode causar ferimentos, além de bloquear e romper a lixa ou um recuo.
10. Instruções especiais para limpeza segura com escovas de arame.
- 10.1. Não se esqueça que, mesmo em funcionamento normal, a escova de arame deixa cair os agrafos. Não sobrecarregue o

escova de arame, pressionando-o com muita força. As escovas de arame que escorrem da escova de arame podem penetrar facilmente nas roupas e / ou na pele.

10.2. Certifique-se de que a escova de aço não toque na proteção de segurança.

Escovas de arame em forma de disco e copo podem aumentar seu diâmetro devido à força de compressão e forças centrífugas.

11. Instruções adicionais para operação segura.

Trabalhe com óculos de segurança.

11.1. Use utensílios apropriados para localizar qualquer encanamento oculto ou entre em contato com sua empresa de suprimentos local. O contato com fios elétricos pode causar incêndio e choque elétrico. Danos em um gasoduto podem levar a uma explosão. Danos à rede de água resultam em grandes danos materiais e podem causar choque elétrico.

11.2. Ao manusear materiais de pedra, trabalhe com um sistema externo de extração de poeira. O uso de um sistema de coleta de poeira limita os danos à saúde causados pela poeira.

11.3. Durante o trabalho, segure a rebarbadora firmemente com as duas mãos e segure-a com firmeza. Com as duas mãos, a rebarbadora é mais segura.

11.4. Forneça o detalhe usinado. Um detalhe preso com encaixes apropriados ou suportes é travado com mais firmeza e segurança do que se você o mantiver com a mão.

11.5. Mantenha seu local de trabalho limpo. Misturas de diferentes materiais são particularmente perigosas. Fundições finas de metais leves podem auto-inflamar-se ou explodir.

11.6. Não use acessórios que não sejam recomendados pelo fabricante especificamente para esta ferramenta. O fato de você poder conectar uma ferramenta ou ferramenta particular à máquina não garante uma operação segura.

11.7. Nunca coloque as mãos perto de ferramentas de trabalho rotativas.

11.8. Limpe regularmente os orifícios de ventilação da sua máquina sem fio.

11.9. Use somente a bateria e o carregador recomendados.

11.10. Para limpar a máquina sem fio, use um pano macio e seco. Nunca use solvente ou álcool.

12. Descrição funcional e finalidade da rebarbadora sem fio.

A rebarbadora sem fio é uma ferramenta elétrica alimentada por uma bateria. É acionado por um motor coletor monofásico cujo torque é transmitido para o eixo de saída por meio de uma coroa e um pinhão. A rebarbadora sem fio é projetada para cortar e moer materiais como pedra e metal.

A rebarbadora é projetada para corte, desbaste e escovagem de arame em superfícies de metal e pedra sem o uso de água. Com acessórios de lixamento especiais, a rebarbadora também pode ser usada para lixamento abrasivo. As ferramentas elétricas com fonte de alimentação sem fio e sem fio são especialmente adequadas para trabalhos relacionados à decoração de interiores, adaptação de ambientes e muito mais.

Ao trabalhar em metal e pedra, o rebolo só deve ser usado quando a proteção de segurança estiver instalada!

Não é permitido usar a ferramenta elétrica para atividades que não sejam a sua finalidade!

13. Dados de ruído e vibração.

Os valores de ruído e vibração foram medidos de acordo com EN 60745:

Nível de pressão sonora: $LpA = 85.06 \text{ dB (A) K} = 3 \text{ dB (A)}$

Nível de potência sonora: $LwA = 96.06 \text{ dB (A) K} = 3 \text{ dB (A)}$

Aceleração de vibração (cabo): $ah = 6.151 \text{ m / s}^2$, erro $K = 1,5 \text{ m / s}^2$

Valor de Aceleração da Vibração / Punho Adicional /: $ah = 4.144 \text{ m / s}^2$, erro $K = 1,5 \text{ m / s}^2$

14. Preparação para o trabalho.

14.1. Use equipamento de proteção.

14.1.1. Guarda de proteção.

Instale o certificado de segurança do pé de fixação na rebarbadora. Ajuste de posição de guarda de acordo com a atividade específica que está sendo executada. Instale a proteção de proteção para protegê-la de faíscas que estejam sem trabalho.

14.1.2. Uma alça auxiliar / adicional.

Use sua rebarbadora somente com uma alça auxiliar montada. Enrole a alavanca auxiliar dependendo de como a máquina está trabalhando na esquerda, no topo ou na direita da cabeça (3

posições).

14.2. Montagem de ferramentas de moagem.

Ao trabalhar, lixar e cortar discos são fortemente aquecidos, não toque neles até que tenham esfriado.

Limpe o eixo e todas as peças que você vai montar. Ao apertar e soltar as ferramentas, pressione o botão para travar o eixo da rebarbadora. Pressione o botão de travamento do eixo somente quando estiver parado. Caso contrário, a rebarbadora pode estar danificada.

14.3. Disco para moer ou cortar.

Observe as dimensões admissíveis da peça de trabalho. O diâmetro do furo deve caber no pé da flange de centralização. Não use adaptadores ou redutores. Ao montar discos de corte de diamante, certifique-se de que a seta que indica a direção de rotação corresponda ao sentido de rotação da rebarbadora. Para travar os discos para afiar ou cortar, aperte a contraporca e aperte-a com uma chave especial. Depois de instalar o disco abrasivo, certifique-se de que o disco esteja montado corretamente e possa girar livremente antes de ligar a rebarbadora. Certifique-se de que o disco abrasivo não toque na caixa de proteção ou em outros detalhes da rebarbadora.

14.4. Escova de arame de sino ou disco.

O copo ou escova de fio de disco usado deve ser enrolado no eixo da rebarbadora de modo que ele toque o flange do eixo no final da linha. Aperte o copo ou escova de fio de disco com uma chave.

15. Sistema de coleta de poeira.

Pós liberados durante o processamento de materiais, como tintas de chumbo, certos tipos de madeira, minerais e metais podem ser perigosos para a saúde. O contato com a pele ou a inalação de tais pós pode causar reações alérgicas e / ou doenças do trato respiratório do operador ou das pessoas nas proximidades. Certos pós, como aqueles extraídos do processamento de faia e carvalho, são considerados carcinogênicos, especialmente em combinação com produtos químicos de tratamento de madeira (cromato, conservantes, etc.). Se possível, use um sistema de extração de poeira. Garanta boa ventilação no local de trabalho. Recomenda-se usar uma máscara respiratória com filtro Classe P2.

16. Trabalhe com o Angle Grinder.

16.1. Carregue a bateria recarregável de lítio.

Remova a bateria da alça, pressione o botão para fazer isso. Preste atenção à tensão da rede ao carregar a bateria! A tensão da rede deve coincidir com os dados na etiqueta do carregador. Aparelhos marcados com 230V também podem ser alimentados com uma tensão de 220V. O LED verde será ligado. Esprema a bateria no carregador.

Veja a tabela de explicação:

Status do indicador		Explicações e ações
LED vermelho	LED verde	Pronto para uso O carregador está conectado à rede e está pronto para uso; não há bateria no carregador
Fora	Em	
Em	Fora	“Carregando O carregador está carregando a bateria “
Fora	Em	"A bateria está carregada e pronta para uso. Tempo de carregamento da bateria de 2,0 Ah: 60 min Ação: Retire a bateria do carregador. Desconecte o carregador de a fonte de alimentação. “

Se a bateria não puder carregar, verifique o seguinte:

- tensão de contato
- faz bom contato com os contatos do carregador

Se a bateria não puder ser recarregada novamente, visite um centro de serviços autorizado da RAIDER.

Para garantir que a bateria recarregável de íon de lítio durará mais, você deve recarregá-la imediatamente. Você deve recarregar a bateria quando perceber que a força da ferramenta sem fio está diminuindo.

16,2. Indicador de capacidade da bateria.

Pressione o botão no indicador de capacidade da bateria. Ele mostra o status da carga da bateria usando 3 LEDs.

Todos os 3 LEDs brilham: a bateria está carregada

2 LED (s) acesos: A bateria tem carga residual suficiente

1 LED aceso: a bateria está fraca, carregue a bateria

Todos os LEDs piscam: A bateria está completamente quebrada e defeituosa. Não use ou carregue uma bateria com defeito.

16,3. Ligue e desligue.

A rebarbadora está equipada com um interruptor de segurança para evitar danos. Para ligá-lo, pressione o botão liga / desliga para a direita e depois para a frente. Para desligar a rebarbadora, pressione o interruptor de volta. O interruptor liga / desliga retornará ao seu conjunto original.

Verifique as ferramentas de trabalho antes de usá-las. A ferramenta de trabalho deve ser instalada de forma impecável e girada sem tocar em nenhum lugar. Deixe girar sem carga por pelo menos um minuto. Não use ferramentas de trabalho danificadas, batidas ou vibratórias. Ferramentas de trabalho danificadas podem ser danificadas e causar ferimentos graves.

Antes do disco tocar na área de trabalho, a máquina deve trabalhar na velocidade máxima.

Tenha cuidado ao cortar canais em paredes de suporte. Antes de começar a trabalhar, consulte o engenheiro de construção, arquiteto ou gerente do local de construção.

Trave as peças usinadas adequadamente.

Não sobrecarregue a rebarbadora até que a sua rotação pare.

16. 4. Substituindo os discos de moagem.

Use uma chave bifurcada para o trocarte de discos.

Atenção:

Troca simples de discos de travamento do eixo:

Empurre a trava do eixo e permita que o rebolo bloqueie no lugar. Abra a porca de flange com a chave do garfo. Substitua os discos de corte ou moagem e aperte a porca de flange com a chave do garfo. Somente empurre a trava do eixo quando o motor elétrico e o fuso estiverem imobilizados! Você deve manter a trava do eixo pressionada enquanto troca o disco!

Durante o trabalho, os discos de corte e moagem são fortemente aquecidos, não os toque até que tenham esfriado.

16,5. Moagem áspera.

Nunca use discos de desbaste ásperos.

Ao trabalhar em um gradiente de 30 ° a 40 ° durante a retificação, você obterá os melhores resultados. Mova a rebarbadora com pressão moderada para trás e para frente. A peça usinada não sobreaquecerá, sua superfície mudará de cor e os sulcos profundos não se formarão.

16,6. Lixar com um disco lamelar com uma lixa.

Você também pode trabalhar em superfícies dobradas com um disco de lixamento.

16,7. Corte de metal.

Ao cortar, trabalhe com uma alimentação moderada e personalizada. Não pressione o disco de corte, não o prenda ou gire com ele. Ao desligar a rebarbadora, não force o disco. Ao cortar perfis e tubos com uma seção transversal retangular, é melhor começar a cortar a menor seção transversal.

16,8. Corte de materiais de pedra.

Só é possível usar a rebarbadora para corte a seco e moagem a seco.

Ao cortar materiais de pedra, é melhor usar um disco de corte de diamante. Use somente a rebarbadora com um sistema de coleta de poeira e opere uma máscara contra poeira. Ao cortar materiais particularmente duros, como concreto de cascalho alto, o disco de corte de diamante pode superaquecer e ficar danificado.

17. Informações sobre a bateria.

17.1 A bateria é fornecida com a sua ferramenta sem fio sem carga. A bateria precisa ser carregada antes de usar a ferramenta pela primeira vez.

17.2 Para um desempenho ideal da bateria, evite ciclos de descarga fracos. Carregue a bateria com frequência.

17.3 Guarde a bateria recarregável pelo menos 40% em local fresco, a temperatura de armazenamento ideal é de 15%.

17.4 As baterias de íons de lítio estão sujeitas a um processo natural de envelhecimento. A bateria deve ser substituída quando a capacidade cair para 80% da capacidade de uma nova bateria. O vazamento de células em uma bateria recarregável antiga não atende mais aos requisitos de energia e, portanto, causa um risco à segurança.

17.5 Não jogue as baterias no fogo aberto. Existe o risco de explosão.

17.6 Não acenda baterias nem as exponha a chamas.

17,7. Não dilua completamente as pilhas. A descarga total danificará as células da bateria. A causa mais comum de diluição completa é o armazenamento prolongado e o não uso de baterias parcialmente diluídas. Pare de funcionar assim que a bateria se esgotar visivelmente ou o sistema de proteção eletrônica funcionar. Somente recarregue a bateria de armazenamento depois que ela estiver totalmente carregada.

17,8. Proteja baterias recarregáveis e ferramentas contra sobrecarga! Sobrecarga irá resultar em superaquecimento e danos às células da bateria sem aquecimento externo.

17,9. Evite danos e choques. Substitua as pilhas recarregáveis que caíram de uma altura de mais de um metro ou que tenham sido sujeitas a choques nítidos, mesmo que a caixa da bateria não esteja danificada. As baterias da bateria podem ser seriamente danificadas. A este respeito, leia as informações sobre tratamento de resíduos.

17,10. Se a bateria estiver sobrecarregada e superaquecida, o interruptor de segurança incorporado desligará o equipamento para garantir a segurança. Não pressione o botão liga / desliga. mais se o interruptor de segurança estiver ativado. Isso pode danificar a bateria.

17,11. Utilize apenas baterias recarregáveis originais. O uso de outras baterias pode resultar em ferimentos e risco de incêndio.

17,12. A bateria não se destina ao uso por pessoas (incluindo crianças) com capacidades físicas, sensoriais ou mentais limitadas, ou para pessoas sem experiência e conhecimento do equipamento, a menos que o uso seja monitorado ou usado de acordo com o manual de instruções, responsável pela segurança. É preciso ter cuidado para garantir que as crianças não brinquem com o equipamento. O processo de carregamento da bateria deve estar sob o controle do usuário.

17,13. A bateria recarregável só deve ser carregada com o carregador recomendado. A utilização de um carregador concebido para carregar outros tipos de pilhas recarregáveis cria um risco de incêndio. A bateria só deve ser usada com máquinas do sistema R20. O uso de outras máquinas pode causar ferimentos ou incêndio.

17,14. Quando a bateria não estiver em uso, ela deve ser armazenada longe de objetos metálicos, como cliques de papel, moedas, chaves, pregos, parafusos ou outros pequenos elementos metálicos que possam causar curto-circuito nos contatos da bateria. O curto-circuito do contato pode causar ferimentos ou incêndio.

17,15. Em caso de danos e / ou uso inadequado da bateria, poderá ocorrer descarga de gás. Ventile a área, em caso de reclamações, consulte um médico. Os gases podem danificar as vias aéreas.

17,16. Sob condições extremas, o líquido pode ficar sem bateria. Pode causar irritação ou queimaduras. Se tal vazamento for registrado, proceda da seguinte forma:

- esfregue suavemente o líquido com um pano. Evite o contato do líquido com a pele e os olhos;

- Se o líquido entrar em contato com a pele, a área corporal correspondente deve ser lavada imediatamente com bastante água limpa, possivelmente neutralizando o líquido com um ácido fraco, como suco de limão ou vinagre;

- Se o líquido entrar em contacto com os olhos, lave imediatamente com água limpa durante pelo menos 10 minutos e procure assistência médica.

17,17. Não use uma bateria recarregável danificada ou modificada. Baterias recarregáveis danificadas ou modificadas podem operar de forma imprevisível e causar incêndio, explosão ou risco de ferimentos.

17,18. A bateria não deve ser exposta a umidade ou água. Eles também representam um perigo para o ambiente aquático.

A bateria recarregável deve sempre ser mantida longe de fontes de calor.

17,19. Siga todas as instruções de carregamento. Não carregue a bateria a uma temperatura fora dos limites especificados nas instruções de operação. O carregamento ou carregamento incorreto a uma temperatura fora da faixa especificada pode danificar a bateria e aumentar o risco de incêndio.

17,20. É proibido reparar baterias recarregáveis danificadas. As reparações só podem ser realizadas pelo fabricante ou por um centro de assistência autorizado.

Atenção! As baterias recarregáveis de íons de lítio podem vazar, inflamar ou explodir se forem aquecidas a altas temperaturas ou a um curto-circuito. Eles não devem ser armazenados no carro durante os dias quentes e ensolarados. Não abra a bateria. As baterias recarregáveis de íons de lítio contêm dispositivos eletrônicos de segurança que, se danificados, podem causar incêndio ou explosão da bateria.

18. Sobre carregar dispositivos e processo de carregamento

18,1. Por favor, consulte os dados na placa de dados do carregador. Certifique-se de conectar o carregador à fonte de alimentação com a voltagem indicada na placa de identificação. Nunca conecte o carregador a uma rede de diferentes tensões.

18,2. Proteja o carregador e seu cabo contra danos e bordas afiadas. Cabos danificados devem ser reparados imediatamente por um eletricitista qualificado.

18,3. Mantenha o carregador, as baterias recarregáveis e a bateria fora do alcance de crianças.

18,4. Não use carregadores danificados.

18,5. Não use o carregador fornecido para carregar outras ferramentas recarregáveis.

18,6. Durante o uso, a bateria está aquecendo. Deixe esfriar até a temperatura ambiente antes de começar a carregar.

18,7. Os carregadores do sistema R20 possuem uma função de desligamento automático após o carregamento da bateria.

18,8. Nunca use ou recarregue como baterias que possam ser recarregadas pela última vez por mais de 12 meses. Existe uma grande probabilidade de que uma bateria já tenha sofrido uma falha perigosa / descarga completa /

18,9. O carregamento de baterias recarregáveis a temperaturas abaixo de 10% causará danos químicos à célula e poderá causar um incêndio.

18,10. Não utilize baterias que sejam aquecidas durante o processo de carregamento, pois as células da bateria podem ter funcionado incorretamente.

18,11. Não use baterias que tenham sido dobradas ou deformadas durante o processo de carga / descarga de gás, rachaduras, assobios, etc.).

18,12. Nunca descarregue a bateria / nível de descarga recomendado max. 40%). A descarga total da bateria causará o envelhecimento prematuro das células da bateria.

18,13. Nunca carregue e deixe a bateria sem supervisão.

18,14. O carregador atual não é destinado ao uso por pessoas (incluindo crianças) com capacidades físicas, sensoriais ou mentais limitadas, ou para pessoas sem experiência e conhecimento do equipamento, a menos que o uso seja monitorado ou de acordo com o manual de instruções do dispositivo transmitido pessoas responsáveis pela segurança. É preciso ter cuidado para garantir que as crianças não brinquem com o equipamento.

18,15 O carregador não deve ser exposto a umidade ou água.

18,16. Antes de realizar qualquer manutenção ou limpeza do carregador, você deve desconectar o carregador da fonte de alimentação.

18,17. Não use o carregador em um substrato inflamável (por exemplo, papel, pano) ou perto de substâncias inflamáveis. Devido ao carregamento do carregador no processo de carregamento, existe um risco de incêndio.

18,18. Verifique o status do carregador, cabo e plugue antes de cada uso. Em caso de falhas, não use o carregador. Não tente desmontar o carregador.

18,19. Quando o carregador não estiver em uso, ele deve ser desconectado da tomada.

18,20. É proibido consertar um carregador danificado. A execução do reparo do carregador só é permitida pelo fabricante ou por um centro de serviço autorizado.

19. Proteção contra o impacto ambiental.

19,1. Proteja o carregador e as baterias contra umidade e chuva. A umidade e a chuva podem causar danos perigosos.

19,2. Não use um carregador ou bateria perto de vapores e líquidos inflamáveis.

19,3. Use o carregador e a bateria apenas em locais secos e a uma temperatura ambiente de 0-45 ° C.

19,4. Não guarde o carregador e a bateria em locais onde a temperatura pode chegar a mais de 30 ° C. Em particular, não deixe o carregador em um carro estacionado ao sol.

19,5. Proteja as baterias do superaquecimento. Sobrecarga, sobrecarga e exposição direta à luz solar resultará em superaquecimento das células. Nunca carregue ou opere baterias superaquecidas - substitua-as o quanto antes.

19,6. Armazenamento de baterias, carregadores e ferramentas recarregáveis. Condições de uso.

Guarde o carregador e o carregador apenas num local seco e a uma temperatura ambiente de 10-30 °

C. Proteja-os da humidade e luz solar directa. Recarregue apenas as baterias recarregáveis totalmente carregadas / carregue pelo menos 40% /. Ao operar, use o carregador de bateria, a rebarbadora e a bateria somente em local seco e a uma temperatura ambiente de 0 a 45 ° C.

19,7. Proteja a bateria de íões de lítio da geada. Baterias recarregáveis armazenadas abaixo de 0 for C por mais de 60 minutos devem ser descartadas.

19,8. Ao manusear as baterias, esteja ciente da carga eletrostática. Descargas eletrostáticas causam danos ao sistema de proteção eletrônica e às células da bateria. Cuidado com a carga eletrostática e nunca toque nos pólos da bateria.

20. Manutenção e serviço.

20.1. Manutenção e limpeza.

To work well and safely, keep the angle grinder and the ventilation openings clean. Make periodic breaks in work. Store and handle the accessories carefully.

Wipe the machine with a clean cloth or blow it with compressed low pressure air. Clean it regularly with a damp cloth and a little soft detergent. Do not use detergents or solvents.

20.2. A retificadora sem fio está equipada com um motor sem escovas.

20.3. Se ocorrer um ruído anormal na rebarbadora, pare imediatamente de trabalhar e entre em contato com o centro de serviços da RAIDER mais próximo.

21. Proteção ambiental.

21.1. Para proteger o meio ambiente, a ferramenta elétrica e a embalagem devem ser



adequadamente processadas para a reutilização das matérias-primas nele contidas. Não elimine ferramentas elétricas no lixo doméstico! De acordo com a Diretiva da União Europeia 2012/19 / CE sobre dispositivos elétricos e eletrônicos em fim da vida útil e a validação e como lei nacional, as ferramentas elétricas que não podem mais ser usadas devem ser coletadas separadamente e submetidas a processamento adequado para a recuperação. dos conteúdos de matérias-primas.

21,2. Bateria recarregável.

Bateria de íons de lítio (Li-ion).

Não descarte baterias em lixo doméstico ou em caixas d'água! Não os queime!

As baterias devem ser coletadas, recicladas ou descartadas de maneira ambientalmente correta.

De acordo com a Diretiva 2006/66 / CE, as baterias ou baterias defeituosas ou danificadas devem

ser recicladas.

SPARE PARTS LIST

NO.	Description	Quantity	NO.	Description
1	stator	1	30	Upper pressing plate
2	windshield	1	31	switch button
3	bearing 625-2Z	1	32	switch pole
4	rotor	1	33	nameplate
5	large flat head screw with pad M4×8	2	34	right handle
6	Half round key 3×3.7×10	2	35	screw ST4.2×30
7	bearing 629-2RS	1	36	screw ST4.2×16-F
8	gear	1	37	Tie rod spring
9	ring 6	1	38	trademark
10	head shell	1	39	house
11	self-locking pin	1	40	carbon brush
12	Knob spring	1	41	Carbon brush holder assembly
13	screw ST4.2×22	4	42	screw (scraping) ST2.9×8
14	Open retaining ring Φ5	1	43	switch
15	Oil bearing Φ8×Φ12×10	1	44	left handle
16	ring	1	45	Electronic control components
17	big gear	1	46	upper wrench
18	ring φ32	1	47	side handle
19	bearing 6201-2RS	1	48	
20	sprindle	1	49	
21	front cover	1	50	
22	screws M4×14	4	51	
23	Steel Ball Spring	4	52	
24	Steel ball	4	53	
25	Wheel cover	1	54	
26	Wire retaining ring for shaft Φ34	1	55	
27	fast change wheel cover	1	56	
28	Lower pressing plate	1	57	
29	Blade	1	58	

EXPLODED VIEW

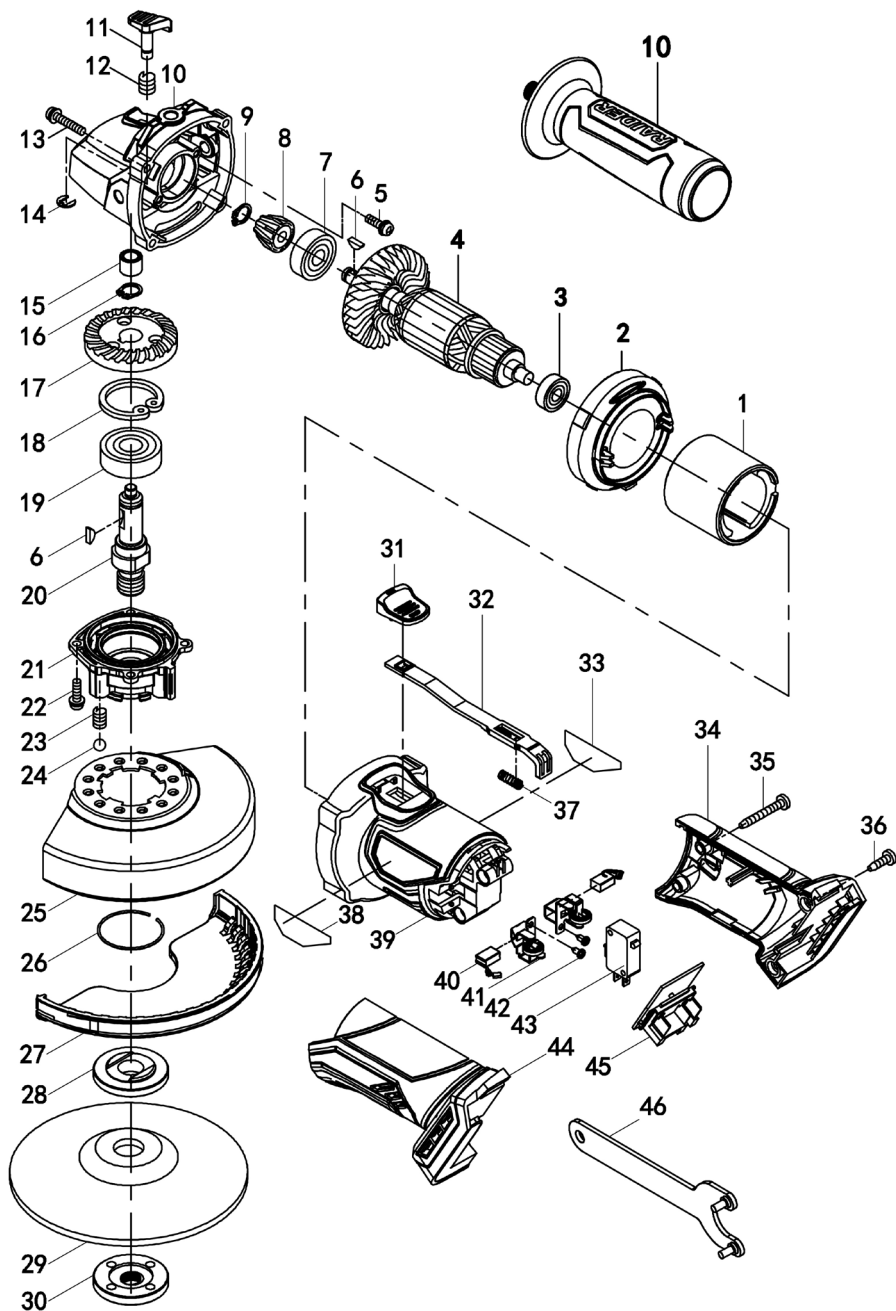



Cordless angle grinder RAIDER RDP-SPAG20 Set

Euromaster Import Export Ltd. Address: Sofia 1231, Bulgaria, 246 Lomsko shausse Blvd.

(BG) Декларираме на собствена отговорност, че този продукт е в съответствие със следните стандарти и разпоредби:

(GB) We declare under our sole responsibility that this product is in conformity and accordance with the following standards and regulations:

(D) Der Hersteller erklärt eigenverantwortlich, dass dieses Produkt den folgenden Standards und Vorschriften entspricht:

(NL) Wij verklaren onder onze volledige verantwoordelijkheid dat dit product voldoet aan, en in overeenstemming is met, de volgende standaarden en reguleringen:

(F) Nous déclarons sous notre seule responsabilité que ce produit est conforme aux standards et directives suivants:

(E) Declaramos bajo nuestra exclusiva responsabilidad que este producto cumple con las siguientes normas y estándares de funcionamiento:

(P) Declaramos por nossa total responsabilidade que este produto está em conformidade e cumpre as normas e regulamentações que se seguem:

(I) Dichiariamo, sotto la nostra responsabilità, che questo prodotto è conforme alle normative e ai regolamenti seguenti:

(S) Vi garanterar på eget ansvar att denna produkt uppfyller och följer följande standarder och bestämmelser:

(FIN) Vakuutamme yksinomaan omalla vastuullamme, että tämä tuote täyttää seuraavat standardit ja säädökset:

(N) Vi erklærer under vårt eget ansvar at dette produktet er i samsvar med følgende standarder og regler:

(DK) Vi erklærer under eget ansvar, at dette produkt er i overensstemmelse med følgende standarder og bestemmelser:

(H) Felelősségünk teljes tudatában kijelentjük, hogy ez a termék teljes mértékben megfelel az alábbi szabványoknak és előírásoknak:

(CZ) Na naši vlastní zodpovednosť prohlašujeme, že je tento výrobek v souladu s následujícími standardy a normami:

(SK) Vyhlasujeme na našu výhradnú zodpovednosť, že tento výrobok je v zhode a súlade s nasledujúcimi normami a predpismi: (SLO) S polno odgovornostjo izjavljamo, da je ta izdelek v skladu in da odgovarja naslednjim standardom ter predpisom:

(PL) Deklarujemy na własną odpowiedzialność, że ten produkt spełnia wymogi zawarte w następujących normach i przepisach:

(LT) Prisiimdami visa atsakomybe deklaruojame, kad šis gaminyas atitinka žemiau paminetus standartus arba nuostatus:

(LV) Apgaļojam ar visu atbildību, ka šis produkts ir saskaņā un atbilst sekojošiem standartiem un nolikumiem:

(EST) Deklareerime meie ainuvastutusel, et see toode on vastavuses ja kooskõlas järgmiste standardite ja määrustega:

(RO) Declaram prin aceasta cu răspunderea deplină că produsul acesta este în conformitate cu următoarele standarde sau directive:

(HR) Izjavljujemo pod vlastitom odgovornošću da je strojem ukladan sa slijedesim standardima ili standardiziranim dokumentima i u skladu sa odredbama:

(RUS) Под свою ответственность заявляем, что данное изделие соответствует следующим стандартам и нормам:

(UA) На свою власну відповідальність заявляємо, що дане обладнання відповідає наступним стандартам і нормативам:

(GR) Δηλώνουμε υπεύθυνα ότι το προϊόν αυτό συμφώνει και τηρεί τους παρακάτω κανονισμούς και πρότυπα:

(MK) Ние под наша лична одговорност дека овој производ е во согласност со следните стандарти и регулативи:

EN 60745-1:2006

EN 60745-2-3:2011+A2:2013+A11:2014+A12:2014+A13:2015

EN IEC 55014-1:2021

EN IEC 55014-2:2021

EN 60335-1: 2012/A11:2014

EN 60335-2-29: 2004/A2:2010

EN 62233:2008

EN 61000-3-2: 2019

EN 61000-3-3: 2013+A1:2019

2006/42/EC;2014/30/EU,2014/35/EU



Krasimir Petkov

Place&Date of Issue:

Sofia, Bulgaria

March 20, 2024

Brand Manager:
Krasimir Petkov



EC DECLARATION OF CONFORMITY

Euromaster Import Export Ltd.
Address: Sofia 1231, Bulgaria, 246 Lomsko shausse Blvd.

Product: Cordless angle grinder
Brand: RAIDER
Type Designation: RDP-SPAG20 Set
is designed and manufactured in conformity with following Directives:
2006/42/EO of the European Parliament and the Council dated 17-th May 2006 on machinery;
2014/30/EU of the European parliament and of the council of 26 February 2014 on the harmonisation
of the laws of the Member States relating to electromagnetic compatibility.
2014/35/EU of the European Parliament and of the Council of 26 February 2014 on the
harmonization of the laws of the Member States relating to the making available on the market of
electrical equipment designed for use within certain voltage limits

The product fulfils the essential requirements of the following standards:

- EN 60745-1:2006
- EN 60745-2-3:2011+A2:2013+A11:2014+A12:2014+A13:2015
- EN IEC 55014-1:2021
- EN IEC 55014-2:2021
- EN 60335-1: 2012/A11:2014
- EN 60335-2-29: 2004/A2:2010
- EN 62233:2008
- EN 61000-3-2: 2019
- EN 61000-3-3: 2013+A1:2019

Place&Date of Issue:
Sofia, Bulgaria
March 20, 2024



Brand Manager:
Krasimir Petkov

**ЕО ДЕКЛАРАЦИЯ ЗА СЪОТВЕТСТВИЕ**

Евромастер Импорт Експорт ООД
Адрес: София 1231, България, "Ломско шосе" 246.

Продукт: Акумулаторен ъглошлайф
Запазена марка: RAIDER
Модел: RDP-SPAG20 Set

е проектиран и произведен в съответствие със следните директиви:

2006/42/ЕО на Европейския парламент и на Съвета от 17 май 2006 година относно машините;

2014/30/ЕС на Европейския парламент и на съвета от 26 февруари 2014 година за хармонизиране на законодателствата на държавите членки относно електромагнитната съвместимост

2014/35/ЕС на Европейския Парламент и на Съвета от 26 февруари 2014 година за хармонизиране на законодателствата на държавите членки за предоставяне на пазара на електрически съоръжения, предназначени за използване в определени граници на напрежението

и отговаря на изискванията на следните стандарти:

EN 60745-1:2006

EN 60745-2-3:2011+A2:2013+A11:2014+A12:2014+A13:2015

EN IEC 55014-1:2021

EN IEC 55014-2:2021

EN 60335-1: 2012/A11:2014

EN 60335-2-29: 2004/A2:2010

EN 62233:2008

EN 61000-3-2: 2019

EN 61000-3-3: 2013+A1:2019

**„ЕВРОМАСТЕР
ИМПОРТ - ЕКСПОРТ“
ООД**

Място и дата на издаване:
София, България
20 МАРТ, 2024

Бранд мениджър:
Красимир Петков



DECLARAȚIE DE CONFORMITATE

Euromaster Import Export Ltd.

Adresa: Sofia 1231, Bulgaria, 246 Lomsko shausse Blvd.

Produs: Polizor unghiular

Trademark: RAIDER

Model: RDP-SPAG20 Set

este proiectat și fabricat în conformitate cu următoarele Directivelor:

Directiva 2006/42/CE a Parlamentului European și a Consiliului din 17 mai 2006 privind echipamentele tehnice;

Directiva 2014/30/EU

Directiva 2014/35/UE a parlamentului european și a consiliului din 26 februarie 2014 privind armonizarea legislației statelor membre referitoare la punerea la dispoziție pe piață a echipamentelor electrice destinate utilizării în cadrul unor anumite limite de tensiune

este în conformitate cu următoarele standarde:

EN 60745-1:2006

EN 60745-2-3:2011+A2:2013+A11:2014+A12:2014+A13:2015

EN IEC 55014-1:2021

EN IEC 55014-2:2021

EN 60335-1: 2012/A11:2014

EN 60335-2-29: 2004/A2:2010

EN 62233:2008

EN 61000-3-2: 2019

EN 61000-3-3: 2013+A1:2019



Locul și Data apariției:
Sofia, Bulgaria
March 20, 2024

Brand Manager:
Krasimir Petkov



IZJAVA O USTREZNOSTI

Euromaster Import Export Ltd.

Naslov: Sofia 1231, Bolgarija, 246 Lomsko shausse Blvd.

Izjavlja, da izdelek: Kotni brusilnik

Blagovna znamka. "RAIDER"

Poimenovanje tipa: RDP-SPAG20 Set

Skonstruiran in izdelan v skladu z naslednjimi direktivami:

Smernica Európskeho parlamentu a Rady 2006/42/ES zo 17. mája 2006 o strojových zariadeniach;

Directiva 2014/30/EU

Directiva 2014/35/UE

Izdelek izpolnjuje potrebne zahteve naslednjih standardov:

EN 60745-1:2006

EN 60745-2-3:2011+A2:2013+A11:2014+A12:2014+A13:2015

EN IEC 55014-1:2021

EN IEC 55014-2:2021

EN 60335-1: 2012/A11:2014

EN 60335-2-29: 2004/A2:2010

EN 62233:2008

EN 61000-3-2: 2019

EN 61000-3-3: 2013+A1:2019



Kraj in datum izdaje:

Sofija, Bolgarija

March 20, 2024

Produktni vodja:

Krasimir Petkov

RAIDER®**ГАРАНЦИОННА КАРТА**

МОДЕЛ

СЕРИЕН №

СРОК

(за подробности виж гаранционните условия)

№, дата на фактура / касов бон.....

ДАНИ ЗА КУПУВАЧА

ИМЕ/ФИРМА

(попълва се от служителя)

АДРЕС.....

(попълва се от служителя)

ПОДПИС НА КУПУВАЧА.....

*(запознат съм с гаранционните условия и правилата за експлоатация, изделието е в техническа изправност и окомплектовка)***ДАНИ ЗА ПРОДАВАЧА**

ИМЕ/ФИРМА

(попълва се от служителя)

АДРЕС.....

(попълва се от служителя)

ДАТА/ПЕЧАТ

СЕРВИЗЕН ПРОТОКОЛ

Приемн протокол	Дата на приемане	Описание на дефекта	Дата на предаване	Подпис

Централен сервиз: София, бул: "Ломско шосе" 246, тел.: 0700 44 155 (безплатен за цялата страна)

e-mail: info@euromasterbg.com

ГАРАНЦИОННИ УСЛОВИЯ ЗА МАШИНИ

Машините и аксесоарите „RAIDER“ са конструирани и произведени съгласно действащите в Република България нормативни документи и стандарти за съответствие с всички изисквания за безопасност.

СЪДЪРЖАНИЕ И ОБХВАТ НА ТЪРГОВСКАТА ГАРАНЦИЯ:

Търговската гаранция, която „Евромастер Импорт-Експорт“ ООД дава за територията на Република България е както следва:

- 36 месеца за всички електроинструменти и бензинови машини от сериите: Raider Industrial, Raider Pro;
 - 36 месеца за физически лица за електроинструменти от сериите: Raider Power Tools, Raider Garden Tools;
 - 12 месеца за юридически лица за електроинструменти от сериите: Raider Power Tools, Raider Garden Tools;
 - 24 месеца за физически лица за инструменти от серията Raider Pneumatic;
 - 12 месеца за юридически лица за инструменти от серията Raider Pneumatic;
 - 24 месеца за физически лица за всички бензинови машини от сериите: Raider Power Tools и Raider Garden tools
 - 12 месеца за юридически лица за всички бензинови машини от сериите: Raider Power Tools и Raider Garden tools
 - 24 месеца за физически лица за всички крикове, ръчни машини, газои и дизелови калорифери от серията Raider Power Tools;
 - 12 месеца за юридически лица за всички крикове, ръчни машини, газои и дизелови калорифери от серията Raider Power Tools
- Търговската гаранция е валидна при предоставяне на гаранционна карта попълнена правилно в момента на закупуване на машината и фискален касов бон или фактура. Гаранционната карта трябва да съдържа модел, сериен номер, име подпис и печат на търговеца продал машината, подпис от страна на клиента, че е запознат с гаранционните условия и датата на покупката. Непопълнени или подправени гаранционни карти са невалидни. Машините трябва да се използват само по предназначение и в съответствие с инструкцията за употреба. За да се гарантира безопасната работа е необходимо клиента да се запознае добре с инструкциите за употреба на машината, правилата за безопасност при работа с нея и конкретното и предназначение.
- Машината изисква периодично почистване и подходяща поддръжка.

ГАРАНЦИЯТА НЕ ПОКРИВА:

- износване на цветното покритие на машината;
- части и консумативи, които подлежат на износване, причинено от ползването като например: грес и масло, четки, водачи, опорни роли, тампони, гумени маншони, задвижващи ремъци, спирачки, гъвкав вал с жило, лагери, семеринги, бутало с ударник на такеи и др.;
- допълнителни аксесоари и консумативи като: ръкохватки, струйник, кутии, свредла, дискове за рязане, секачи, ножове, вериги, шукурки, ограничителни, полир-шайби, патронници (захвати и държачи на режещия инструмент), макарата за корда и самата корда за косачки и др.;
- ръчен стартерен механизъм и запалителна свещ;
- настройка на режима на работа;
- стопяеми електрически предпазители и крушки;
- механични повреди на корпуса и всички външни елементи на изделието, включително декоративни;
- предпазители за очи, предпазители за режещи инструменти, гумирани плочи, закопчалки, линеали и др.;
- захванващ кабел и щепсел;
- цялостните повреди на инструментите, причинени от природ-

ни бедствия, като пожари, наводнения, земетресения и др.;

ОТПАДАНЕ НА ГАРАНЦИЯТА:

Фирма „Евромастер И/Е“ ООД не е отговорна за повреди причинени от трети лица, като „Електроснабдителни дружества“, повреди от външен характер, като токови удари, нестандартни захванващи напрежения и има правото да откаже гаранционно обслужване при:

- несъответстващ (или непълнен) сериен номер на изделието с този попълнен на гаранционната карта;
- различен или липсващ индентификационен етикет на машината;
- повреди възникнали при транспорт, неправилно съхранение и монтаж на машината;
- направен опит за неотORIZИРАНА сервизна намеса в неупълномощена сервизна база;
- повреди, които са причинени в следствие на неправилна употреба (неспазване инструкцията за експлоатация) на машината от страна на клиента или трети лица;
- повреди причинени в резултат на използването на машината в друга среда освен препоръчаната от производителя (влажност, температура, вентилация, напрежение, запрашеност и др.);
- повреди, причинени от попадане на външни тела в машината;
- повреди, причинени в следствие на небрежно боравене с машината;
- повреди причинени от работа без въздушен филтър или силно замърсен такъв;
- при неправилно съотношение на бензин/двукатово масло, водещо до блокиране на двигателя
- повреда в следствие неправилно поставен или незаточен режещ инструмент;
- повреда на редукторната кутия (предавката), причинена от недостатъчно добро смазване (с грес) на същата или механичен удар по задвижващата ос.
- повреда на ротор или статор, изразяваща се в слепване между тях, следствие на стопяване на изоляциите, причинено от продължително претоварване;
- повреда на ротор или статор причинена от претоварване или нарушена вентилация, изразяваща се в промяна на цвета на колектора или намотките;
- натрупан нагар или запушен ауспук – резултат от предозирване на количеството масло в двукатовата смес.
- липса на масло за режещата верига или незаточена (изхабена) верига;
- запушена горивна система;
- липсват защитни дискове, опорни плотове или други компоненти които са част от конструкцията на инструмента и са предназначени за осигуряването на безопасната му и правилна експлоатация;
- захванващият кабел на инструмента е удължаван или подменян от клиента;
- повредата е причинена от претоварване или липса на вентилация, недостатъчно или неправилно смазване на движещите се компоненти на изделието;
- износване или блокирани лагери поради претоварване, продължителна работа или прах;
- разбит лагерно гнездо от блокиран лагер или разбита втулка;
- разбито шпонокво или резбово съединение;
- повреда в ел.клучо или електронно управление причинена от прах или счулване;
- повредена редукторна кутия (глава) причинено от застопоряващия механизъм;
- поява на необичайна хлабина между бутало и цилиндър в резултат на претоварване, продължителна работа или прах;
- затягане между бутало и цилиндър в резултат на претоварване, продължителна работа или прах;

- повредено центробежно колело и спирачка (променен цвят)
- дължи се на работа с блокирана спирачка;
- сълзвания по корпуса, причинени от неправилен монтаж на свързващи тръби, фитинги и подобни;
- липса на компоненти които са част от конструкцията на инструмента и са предназначени за осигуряването на безопасната му и правилна експлоатация;
- на всички водни помпи (без потопяемите) и хидрофори трябва да бъде монтиран възвратен клапан на входящия отвор. При хидрофорите периодично се проверява налягането на металния контейнер(налягането трябва да бъде в границите 1.5 – 2 bar).

ВНИМАНИЕ! Хидрофорите Raider с механичен пресостат не изключват автоматично при липса на вода!

- повреда причинена от работа „на сухо“ без вода, която се изразява в деформация на уплътненията и компонентите на помпената част.
- повреди причинени от замръзване и прекомерно прегряване;
- Срокът за отремонтване на приети в сервиза машини е в рамките на един месец.

Сервизите не носят отговорност за машини, не потърсени от собствениците им един месец след законния срок за ремонт!

Търговската гаранция за батерии и зарядни устройства, която "Евромастер Импорт-Експорт" ООД дава за територията на Република България, е както следва:

- 18 месеца за батерията и зарядното устройство от сериите: Raider Industrial, Raider Pro;
- 12 месеца за батерията и зарядното устройство от сериите: Raider Power Tools, Raider Garden Tools;

Гаранционният срок започва да тече от датата на закупуване. Гаранцията покрива всички дефекти, възникнали при правилно ползване на батерията и зарядното устройство, съобразно инструкцията за употреба. "Евромастер Импорт-Експорт" ООД осигурява гаранция, приложена при изборените по-долу условия, чрез безплатно отстраняване на дефекти на продукта, за които в рамките на гаранционния срок може да се докаже, че се дължат на дефекти в материала или при производството.

Търговската гаранция е валидна при предоставяне на гаранционната карта на машината, попълнена правилно в момента на закупуване на продукта и фискален касов бон или фактура. Гаранционната карта трябва да съдържа модел и сериен номер на акумулаторната машина, окомплектована с батерия и зарядно устройство, име, подпис и печат на търговеца продава комплекта акумулаторен електроинструмент, подпис от страна на клиента, че е запознат с гаранционните условия и датата на покупката.

Гаранцията не покрива:

- износване на цветното покритие на батерията и зарядното устройство;
 - повреди възникнали при транспорт, механични повреди /на корпуса и всички външни елементи на батерията и зарядното, включително декоративни/, при други външни въздействия и природни бедствия като пожари, наводнения, земетресения;
 - дефекти от амортизация, нормално износване и изхабяване;
- Гаранцията за батерията и зарядното устройство отпада в случаите на:
- несъответстващ (или непълнен) сериен номер на комплекта акумулаторен електроинструмент с този попълнен на гаранционната карта;
 - нарушаване на целостта, изтриване или липса на етикета на

производителя върху батерията и зарядното устройство;

- всички случаи на повреди, причинени от неправилна употреба (неспазване инструкцията за експлоатация), изпускане, удар, заливане с течности, небрежно боравене, и в случаи, че всички клетки в батерията са изтощени под критичния минимум;
 - зареждане с неоригинални зарядни устройства, захранващият кабел на зарядното устройство е удължаван или подменян от клиента, или други външни въздействия в противоречие с изискванията на производителя;
 - когато е правен опит за ремонт, монтаж, демонтаж, модификация от потребителя или промени от неупълномощени лица или фирми;
 - при използване на батерията и зарядното устройство не по предназначение;
 - повреди причинени в резултат на използването и съхранението на батерията и/или зарядното в друга среда освен препоръчаната от производителя (влажност, температура, вентилация, напрежение, запращаност и др.);
 - при токови удари, гръмотевици, наводнения, пожари, други външни въздействия;
 - при работа с нестандартна захранваща мрежа и с други неподходящи или нестандартни устройства;
- Срокът за отремонтване на приети в сервиза батерии и зарядни устройства е в рамките на срока за ремонт- един месец, след който сервизите не носят отговорност в случай, че не са потърсени.

Законовата гаранция е съгласно изискванията на ЗЗП и Закон за предоставяне на цифрово съдържание и цифрови услуги и за продажба на стоки. При несъответствие на стоките потребителят има правни средства за защита срещу продавача, които не са свързани с разходи за него, като търговската гаранция не засяга тези средства за защита на потребителя; Независимо от търговската гаранция продавачът отговаря за липсата на съответствие на потребителската стока с договора за продажба съгласно гаранцията по чл. 33 – 38 (Закон за предоставяне на цифрово съдържание и цифрови услуги и за продажба на стоки).

Чл. 33. (1) Когато стоките не отговарят на индивидуалните изисквания за съответствие с договора, на обективните изисквания за съответствие и на изискванията за монтиране или инсталиране на стоките, потребителят има право:

1. да предяви рекламация, като поиска от продавача да приведе стоката в съответствие;
 2. да получи пропорционално намаляване на цената;
 3. да развали договора.
- (2) В случаите по ал. 1, т. 1 потребителят може да избере между ремонт или замяна на стоката, освен ако това се окаже невъзможно или би довело до непропорционално големи разходи за продавача, като се вземат предвид всички обстоятелства към конкретния случай, включително:
1. стойността, която би имала стоката, ако нямаше липса на съответствие;
 2. значимостта на несъответствието, и
 3. възможността да бъде предоставено другото средство за защита на потребителя без значително неудобство за потребителя.
- (3) Продавачът може да откаже да приведе стоката в съответствие, ако ремонтът и замяната са невъзможни или ако биха довели до непропорционално големи разходи за него, като се вземат предвид всички обстоятелства, включително тези по ал. 2, т. 1 и 2.

(4) Потребителят има право на пропорционално намаляване на цената или да развали договора за продажба в следните случаи:

1. продавачът не е извършил ремонт или замяна на стоката съгласно чл. 34, ал. 1 и 2 или, когато е приложимо, не е извършил ремонт или замяна съгласно чл. 34, ал. 3 и ал. 4 или продавачът е отказал да приведе стоката в съответствие съгласно ал. 3;

2. появи се несъответствие въпреки предприетите от продавача действия за привеждане на стоката в съответствие; при несъответствие на стоки с дълготрайна употреба и на стоки, съдържащи цифрови елементи, продавачът има право да направи втори опит за привеждане на стоката в съответствие в рамките на срока на гаранцията по чл. 31;

3. несъответствието е толкова сериозно, че оправдава незабавно намаляване на цената или разваляне на договора за продажба, или

4. продавачът е заявил или от обстоятелствата е ясно, че продавачът няма да приведе стоката в съответствие в разумен срок или без значително неудобство за потребителя.

(5) Потребителят няма право да развали договора, ако несъответствието е незначително. Тежестта на доказване за това дали несъответствието е незначително се носи от продавача.

(6) Потребителят има право да откаже плащането на оставаща част от цената или на част от цената, докато продавачът не изпълни своите задължения за привеждане на стоката в съответствие.

Чл. 34. (1) Ремонтът или замяната на стоките се извършва безплатно в рамките на разумен срок, считано от уведомяването на продавача от потребителя за несъответствието и без значително неудобство за потребителя, като се вземат предвид естеството на стоките и целта, за която са били необходими на потребителя.

(2) За стоки, различни от стоките, съдържащи цифрови елементи, ремонтът или замяната на стоките се извършва безплатно в рамките на един месец, считано от уведомяването на продавача от потребителя за несъответствието и без значително неудобство за потребителя, като се вземат предвид естеството на стоките и целта, за която са били необходими на потребителя.

(3) Когато несъответствието се отстранява чрез ремонт или замяна на стоките, потребителят предоставя стоките на разположение на продавача. При замяна на стоките продавачът взема заменените стоки обратно от потребителя за своя сметка.

(4) Когато извършването на ремонт изисква демонтирането на стоките, които са били инсталирани съобразно тяхното естество и цел, преди да се появи несъответствието, или когато тези стоки трябва да бъдат заменени, задължението на продавача да ремонтира или да замени стоките включва демонтирането на стоките, които не съответстват, и инсталирането на заместващите стоки или на ремонтираните стоки, или поемане на разходите за демонтиране и инсталиране на стоките.

(5) Потребителят не дължи заплащане за обичайна употреба на заменените стоки за времето преди тяхната замяна.

Чл. 35. Намаляването на цената е пропорционално на разликата между стойността на получените от потребителя стоки и стойността, която биха имали стоките, ако нямаше липса на съответствие.

Чл. 36. (1) Потребителят упражнява правото си да развали договора чрез заявление до продавача, с което го уведомява за решението си да развали договора за продажба.

(2) Когато несъответствието се отнася само за някои от стоките, доставени съгласно договора за продажба, и е налице основание за разваляне на договора съгласно чл. 33, потребителят има право да развали договора за продажба само по отношение на тези стоки, които не съответстват, както и по отношение на всички други стоки, които е придобил заедно със стоките, които

не съответстват, ако не може разумно да се очаква, че потребителят ще се съгласи да запази само стоките, които съответстват.

(3) Когато потребителят развали договора за продажба изцяло или частично само по отношение на някои от доставените съгласно договора за продажба стоки, потребителят връща тези стоки на продавача без неоправдано забавяне и не по-късно от 14 дни, считано от датата, на която потребителят е уведомил продавача за решението си да развали договора за продажба. Крайният срок се смята за спазен, ако потребителят е върнал или изпратил стоките обратно на продавача преди изтичането на 14-дневния срок. Всички разходи за връщане на стоките, в т.ч. експедиране на стоките, са за сметка на продавача.

(4) Продавачът възстановява на потребителя заплатената цена за стоките след тяхното получаване или при представяне на доказателство от потребителя за тяхното изпращане на продавача. Продавачът е длъжен да възстанови получените суми, като използва същото платечно средство, използвано от потребителя при първоначалната трансакция, освен ако потребителят е изразил изричното си съгласие за използване на друго платечно средство и при условие че това не е свързано с разходи за потребителя.

Чл. 37. (1) Потребителят може да упражни правата си по този раздел, както следва:

1. за стоки, различни от стоки, съдържащи цифрови елементи, в срок до две години, считано от доставянето на стоката;

2. за стоки, съдържащи цифрови елементи, когато договорът за продажба предвижда еднократно предоставяне на цифрово съдържание или цифрова услуга, независимо от това дали несъответствието се дължи на физическите или цифровите елементи на стоката, в срок до две години, считано от доставянето на стоката и предоставянето на цифровото съдържание или цифровата услуга или в рамките на периода от време, посочен в чл. 31, ал. 1 и 2, без да се възпрепятства прилагането на чл. 28, ал. 3, т. 1;

3. за стоки, съдържащи цифрови елементи, когато договорът за продажба предвижда непрекъснато предоставяне на цифрово съдържание или цифрова услуга за определен период от време, независимо от това дали несъответствието се дължи на физическите или цифровите елементи на стоката, в срок до две години, считано от доставянето на стоката и от започването на непрекъснато предоставяне на цифровото съдържание или цифровата услуга;

4. за стоки, съдържащи цифрови елементи, когато договорът за продажба предвижда непрекъснато предоставяне на цифрово съдържание или цифрова услуга за период, по-дълъг от две години, и несъответствието се дължи на цифровите елементи на стоката, потребителят може да упражни правата си по този раздел в рамките на срока на действие на договора.

(2) Срокът по ал. 1 спира да тече през времето, необходимо за извършване на ремонт или замяна на стоката.

(3) Упражняването на правото на потребителя по ал. 1 не е обвързано с други срокове за предявяване на иск, различни от тези по ал. 1.

Чл. 38. Продавачът, който отговаря за несъответствие на стоките, дължащо се на действие или бездействие, включително на пропуск да се предоставят актуализации на стоки, съдържащи цифрови елементи, от страна на лице на предходен етап от веригата от търговски сделки, има право на иск за обезщетение за претърпени вреди срещу лицето или лицата, които са причинили несъответствието.

RAIDER

SC EUROMASTER SRL
STR.HORIA,CLOSCA SI CRISAN,NR.5,HALA 3,OTOPENI, ILFOV TEL/
FAX:021.351.01.06

CERTIFICAT DE GARANTIE

Nr. _____ din _____

Denumirea produsului _____

Seria de fabricatie a produsului _____

Caracteristici tehnice _____

Garantie comerciala : PODUS HOBBY.Termen de garantie: 24 luni de la data vanzarii
catre consumatorii casnici (pentru toata gama RAIDER).

Durata medie de utilizare: 3 ani

Vandut prin societatea _____ din localitatea

_____ str. _____ nr. _____ cu

factura nr. _____ din _____

Cumparator _____

Data cumpararii produsului _____

Garantia presupune repararea gratuita a defectelor datorate producatorului, in cadrul termenului de garantie

1. Vanzatorul care comercializeaza produsul are obligatia sa faca demonstratia de functionare a produsului si sa explice consumatorului modul de utilizare al acestuia, in cazul in care consumatorul solicita acest lucru.

2. Produsul defect va fi receptionat de catre unitatea de service de care apartine care va efectua diagnosticarea defectului.

3. Unitatea service are obligatia de a efectua diagnosticarea, expertizarea si depanarea, in perioada de garantie, gratuit, in cel mult 15 zile de la data inregistrarii reclamatiei consumatorului. In cazul in care produsul nu poate fi reparat, el va fi inlocuit imediat dupa ce se constata imposibilitatea folosirii acestuia, cu un produs similar, acordandu-se un nou termen de garantie care va curge de la data preschimbării produsului sau i se va restitui beneficiarului contravaloarea produsului. Agentul economic are aceleasi obligatii pentru produsul inlocuit ca si pentru produsul vandut initial.

4. Durata termenului de garantie se prelungeste cu termenul scurs de la data la care consumatorul a reclamat defectarea produsului, pana la data repunerii in functiune a acestuia, acest fapt fiind in scris in certificatul de garantie de catre unitatea service care a executat reparatia.

5. Pentru a beneficia de garantie, cumparatorul are obligatia de a respecta instructiunile de utilizare/ intretinere predate de vanzator o data cu produsul si de a nu permite interventii asupra produsului din partea unor persoane neautorizate sa acorde service.

6. In cazul unor defectiuni aparute in cadrul termenului de garantie, cumparatorul se va prezenta la unitatea service cu bonul/factura de cumparare, certificatul de garantie si reclamatia referitoare la deficientele produsului.

7. Vanzatorul este obligat fata de consumator, pentru produsul reclamat in cadrul termenului de garantie, sa asigure si sa suporte toate cheltuielile pentru repararea sau inlocuirea acestuia, precum si cheltuielile de diagnosticare, expertizare, ambalare si transport.

8. Producatorul si vanzatorul sunt exonerati de obligatiile lor privind garantia, daca defectiunea s-a produs din cauza nerespectarii de catre consumator a instructiunilor de utilizare, intretinere, manipulare, transport, depozitare, cuprinse in documentatia care insoteste produsul.

9. Vanzatorul este obligat sa asigure repararea sau inlocuirea gratuita a produsului dupa expirarea termenului de garantie, in cazul in care defectiunea s-a datorat unor vicii ascunse, confirmate prin expertize tehnice efectuate de un organism neutru, aparute in cadrul duratei medii de utilizare a acestuia, caz in care cheltuielile aferente vor fi suportate de vanzator.

10. ATENTIE! RESPECTATI INTOCMAI INSTRUCIUNILE DIN MANUALUL DE UTILIZARE A PRODUSULUI!

11. La expirarea perioadei de garantie (postgarantie) depanarea produsului se va efectua contra cost, la solicitarea clientului.

12. La efectuarea unor lucrari service pentru lucrarea de remediere a defectului, in cazul in care lucrarea nu necesita utilizarea de piese de schimb, prestatorul va acorda pentru lucrare obligatoriu o garantie de cel putin 3 luni.

13. Lista unitatilor service este mentionata in prezentul certificate de garantie.

LISTA CENTRELOR SERVICE AUTORIZATE

- SC Stefan Alex SRL- Str.Parcului Bl.K4,ScE,Ap.1, Calarasi , Tel : 0735.199.024
- ABC International SRL - Str.Babadag nr.5,Bloc1Sc.A parter,Tulcea; Tel : 0240.518.260
- Euro 98.4 SRL - Sos.Chitilei 60A sect1, Bucuresti ; Tel : 021.668.72.60
- SC Viva Metal Decor SRL- STR. ALBESTI NR. 10 (IN INCINTA FOSTEI AUTOBAZE ZENIT), Curtea de Arges; Tel : 0722.531.168 / 0732.148.633
- SC BUFFALO COM SRL – Sos Transilvaniei , Nr 17-19 , Oradea ; Tel: 0749.217.717
- SC AZIF COM SRL- Piata Chiriac Magazinul Universal, Craiova,Judetul Dolj, tel.0788.419.858,fax 0251.522.131
- SC GUMSERVICE SRL, Miercurea Ciuc, Str. George Cosbuc Nr. 14, TEL. 0266371189.5
- SC ADA TRADING SRL Calea Bucurestilor nr.64, bloc C1-3, Otopeni Ilfov.Tel/fax 0213504379
- SC TEHNO HOBY SRL strada Erou Bucur.nr.9, Piatra Neamt, judetul Neamt;Tel.0233236333, Fax.0233222026
- SC BASAROM COM SRL, Sos Alexandriei , Nr. 6A, Bragadiru, Ilfov, Tel 0214201637, Fax 0214201638.

14. EVIDENTA REPARATIILOR IN PERIOADA DE GARANTIE

Nr crt	Data reclamatie	Data rezolvare reclamatie	Reparatie executata/ piese inlocuite	Prelungire garantie	Garantie ptr. service	Nume si semnatura depanator	Semnatura consumator
<u>1</u>							
<u>2</u>							
<u>3</u>							
<u>4</u>							
<u>5</u>							
<u>6</u>							
<u>7</u>							

IMPORTATOR: VANZATOR:

SC Euromaster SRL

Semnatura / stampila

15.AM CITIT CONDITIILE DE ACORDARE A GARANTIEI SI AM LUAT LA CUNOSTINTA.NU AM OBIECTIUNI (SEMNATURA CONSUMATORULUI) _____

Prezentul certificat de garantie este in conformitate cu prevederile HG 449/2003, privind comercializarea produselor si garantiile asociate cu OG 21/2008 si OG 174/2008 cu modificarile si completarile ulterioare republicate si nu afecteaza drepturile consumatorilor.

Produsul beneficiaza de o garantie legala de conformitate de 24 luni(2 ani).Existenta garantiei legale de conformitate si a celei comerciale nu exclude existenta garantiei de viciu ascuns conform OG 21/2008, cu modificarile si completarile ulterioare republicate si a codului civil.

Elektroinstrumenti „RAIDER“ su konstruisani i proizvedeni u saglasnosti sa normativnim dokumentima i standardima u skladu sa svim zahtevima za bezbednost koji važe na teritoriji Srbije

Sadržaj i obuhvat trgovačke garancije

Uslovi garancije

Garantni rok na teritoriji Srbije je godine i teče od datuma kupovine elektrouredjaja.

Kupac-korisnik elektrouredjaja ima pravo na besplatnu popravku u osiguranom garantnom periodu, ako je garantni list popunjen ispravno potpisan i pečatiran od strane prodavca koji je uređaj prodao, potpisan od strane kupca kojim potvrđuje da je upoznat sa uslovima garancije i fiskalni račun kojim potvrđuje datum kupovine uređjaja.

Za popravku i reklamaciju se primaju samo dobro očišćene mašine!

Popravka kvara priznatog sa naše strane u garantnom roku se izvršava na sledeći način: po našem izboru mi popravljamo pokvareni uređaj besplatno ili ga menjamo za nov i garantni rok se ne obnavlja.

Uređaj treba da se koristi strogo po instrukcijama navedenim u uputstvu za upotrebu.

Za bezbedan rad sa elektouređajem neophodno je da kupac pre početka upotrebe aparata pažljivo pročita uputstvo za upotrebu, zatim uputstvo za bezbednost pri radu i naravno da koristi uređaj za to za šta je neamenjen. Uređaj zahteva periodično čišćenje i adekvatno održavanje .

Garancija ne pokriva:

- ishabanu boju elektroaparata
- delovi i potrošni materijal koji podleže habanju prilikom upotrebe kao što su: grejs, ulje, četke, valjci, i dr.
- dodatni pribor i potrošni materijal kao što: rukohvati, baterije, kutije, dodatci za napajanje, svrdla, diskovi za sečenje, noževi, lanci, šmirgle, graničnici, kabli i dr.
- električni osigurači i sijalice
- mehanička oštećenja na telu aparat, dekorativni elementi na aparatu, štitnici za oči, štitnici za dodatke za sečenje, gumene ploče, učvršćivači, lenjiri, kabal i utičnica.
- celokupna oštćenja aparata nasatala kao posrdica požara, poplava, zemljotresa i dr.

Otkaz garancije

Pravo da otkáže popravku (remont) u garantnom roku ima u sledećim slučajevima:

- Neodgovarajući (ili ne popunjen) serijski broj proizvoda u poredjenju sa serijskim brojem koji je upisan na garantni list
- Identifikaciona nalepnica proizvoda je izbrisana ili je nema.
- Ako je neko iz neovlašćenog servisa već pokušao da popravi aparat.
- Kvar je nastao kao posledica nepravilne upotrebe aparata (nisu poštovane instrukcije navedene u uputstvu za upotrebu) ot strane kupca ili drugih lica.
- Oštećenja su nastala usled nemarne upotrebe aparata.
- Oštećenje rotora ili statora u vidu slepljivanja nastala kao posledica topljenja izolacije a prouzrokovana prekomernom upotrebom aparata.
- Oštećenje rotora ili statora posledica preopterećenja ili oštećenog sistema za ventilaciju koja se manifestuje ravnomernim potamnjivanjem kolektora ili zavojnica.
- Nedostaju zaštitni diskovi, ili drugi delovi uređjaja koji su deo konstrukcije aparata i imaju za cilj da osiguraju bezbedan rada sa aparatom prilikom pravilne upotrebe.
- Kabal za napajanje aparata je produžavan ili menjan od strane kupca.
- Šteta naneta preopterećenjem, zbog nedostatka ventilacije ili nedovoljnog podmazivanja pokretnih komponenti.
- Sklonjeni lageri zbog preopterećenja ili dugotrajne upotre.

Rok za popravku uređjaja koji je primljen u servis je 45 dena.

Ovlašćeni servis ne snosi odgovornost za aparate koje vlasnik nije došao da preuzme mesec dana nakon isteka zakonskog roka za popravku!

Електричните апарати “Рајдер” се дизајнирани и произведени во согласност со нормативните документи и стандарди во согласност со сите барања за безбедност што се применуваат.

Содржината и опфат на гаранцијата

Услови на Гаранцијата

Рокот на гаранцијата се наведува во гарантниот лист и важи од датумот на купување на производот.

Купувачот/Корисникот на електричната опрема имаат право на бесплатни поправки на уредот доколку истиот е во гарантираниот период, доколку гарантниот лист е правилно пополнет и со потпис и печат од страна на продавачот кој го продал уредот, потпишан од страна на купувачот кој потврдува дека е запознаен со условите на гаранцијата и со фискална сметка или фактура која го потврдува датумот на купување на електричниот апарат.

За поправка и рекламација ќе бидат примени само добро исчистени машини!

Поправката на дефекти признати од наша страна во гарантираниот рок се изведува на следниот начин: по наш избор ги поправаме дефектните уреди бесплатно или ги менуваме за нови доколку се во гарантниот рок и доколку не е можно сервисирање.

Уредот треба да се користи строго по упатствата и прописите пропишани во упатството.

За безбедно работење со електричниот уред неопходно е купувачот пред да започне со користење на уредот, да се запознае со упатството за употреба, да се запознае со ставките за безбедност при работа и да го користи уредот за тоа што е наведено во упатството. Уредот бара периодично чистење и адекватно одржување.

Гаранцијата не опфаќа:

- Губење на бојата на машината.
 - Делови и потрошни материјали кој подлежат на абеење при употреба, како што се: маст, масло, четкици, водичи, валцаци, ролки, подлошки, погонски ремени, флексибилно вратило, лагери, семеринги, клип, работно тркало и др.
 - Опрема и материјали како што се: Рачки, кабли, батерији, кутии, додатоци за напојување, бургии, дискови за сечење, ножеви ланци, шмиргли, граничніци, конец за сечење и др.
 - Стопени електрични осигурувачи и заштити
 - Механички оштетувања на телото на уредот, декоративни елементи.
 - Заштита за очите, заштита за сечење, гумирани плочки, затварачи, мерила и др.
 - Кабел и приклучоци.
 - Целокупно оштетување на апаратот настанато како последица од пожар, поплава, земјотрес и сл.
- Поништување на гаранцијата
- Правото да се поништи поправката (ремонт) во рамките на гарантниот период е во следниве случаи:
- Серискиот број заведен во гаранцијата не одговара со серискиот број на машината .
 - Налепница за идентификација залепена на производот е избришана или е исчезната.
 - Доколку друго лице кое не е овластениот сервис се обиде да го поправа уредот.
 - Доколку не се појави каков резултат на несоодветна употреба на уредот (не следи ги инструкциите наведени во упатството) од страна на купувачот или друго лице.
 - Дефектот е предизвикан од невнимателна употреба со апаратот
 - Оштетувања предизвикани од работа со дотрајани (или лошо поставени) елементи за сечење
 - Оштетувањата на роторот или статорот настанале како последица на топењето на изолацијата предизвикано од прекумерно користење на апаратот.
 - Оштетувањата на роторот или статорот резултат на преоптоварување или оштетен на системот за вентилација која се манифестира со рамномерно потемнување на колекторот или намотката.
 - Недостигаат заштитните дискови, или други делови кои се дел од составната опрема и се наменети за да се обезбеди безбедно работење со уредот кога се користи правилно.
 - Електричниот кабел на машината е продолжен или замени од страна на корисникот.
 - Оштетувања на уредот од преоптеретување, лоша вентилација и од недоволно подмачкување на подвижните делови
 - Оштетени лагери поради преоптоварување или долготрајна работа.
 - Скршено легло за лагери од страна на блокиран лагер
 - Некомплетен заб на запчаникот (скршен, изабен)
 - Скршено шпонково или вилушесто лежиште
 - Оштетувања во електриката за клучот како резултат на прашина или кршење
 - Оштетување на редукционата кутија (глава) настанато од механизмот за заклучување
 - Појава на невообичаена лабавост помеѓу клипот и цилиндарот како резултат на преоптеретување, долготрајна употреба или прашина
 - Затегаатост помеѓу клипот и цилиндарот како резултат на преоптеретување прекумерна употреба или прашина
 - Оштетено централното тркало и кочицата (променета на боја) - последица на работа со блокирана кочица

Крајниот рок за поправка на уредот кој е примена во сервисот е 45 дена.

Овластениот сервис не сноси одговорност за опремата доколку сопственикот не ја подигне еден месец по истекот на законскиот рок за поправка на машината!

GARANCIJSKA IZJAVA

MODEL	
SERIJSKA ŠT.	
GARANCIJSKI ROK	
PRODAJALEC	
IME/FIRMA	
NASLOV	
DATUM in ŽIG	

Deklaracija: Poreklo Kitajska, Euromaster Import Export Ltd. Je pooblaščen predstavnik proizvajalca in lastnik blagovne znamke RAIDER. Distributer in prodajalec za Slovenijo: TOPMASTER d.o.o. SERVISER: TOPMASTER d.o.o. Prosimo, vas, da pred uporabo v celoti preberete priložena navodila. Shranite potrdilo o nakupu-račun. Račun skupaj z garancijskim listom je pogoj za uveljavljanje garancije. Garancija velja na področju Slovenije.

IZJAVA GARANTA

Jamčimo, da bo izdelek v garancijskem roku brezhibno deloval, če ga boste uporabljali v skladu z njegovim Namenom in priloženimi navodili. Obvezujemo se, da bomo na vašo zahtevo popravili okvaro ali pomanjkljivosti na izdelku, če boste to sporočili v garancijskem roku. Okvaro bomo brezplačno odpravili najkasneje v 45 dneh od dneva prijave okvare. Izdelek, ki ga ne bomo popravili v omejenem roku, bomo na vašo zahtevo zamenjali z novim. Za čas popravila vam bomo podaljšali garancijski rok. Garancija prične veljati z dnem izročitve blaga. Garancija ne izključuje pravic potrošnika, ki izhajajo iz odgovornosti prodajalca za napake na blagu. Garancijska doba je 12 mesecev. Rezervni deli so dobavljivi še 36 mesecev po preteku garancije. Pošiljanje orodja in delo, se v vsakem primeru plača in bremenijo stranko. Izključeno iz garancije: škodo, nastalo zaradi slabega vzdrževana, malomarnosti in uporabe, ki ni v skladu splošnimi pogoji ne priznamo. Prosimo, upoštevajte, da naše naprave niso namenjene uporabi v poslovnih, trgovskih in industrijskih aplikacijah. Zato se garancija razveljavi, če se oprema uporablja v aplikacijah poslovnih, trgovskih in industrijskih ali drugih enakovrednih dejavnosti. V nadaljevanju se prav tako izključuje iz naše garancije: nadomestilo za poškodbe pri prevozu in škodo, nastalo zaradi neizpolnjevanja za vgradnjo / sestavljanje navodil ali škodo, nastalo zaradi nestrokovnega montaže, neupoštevanja navodil, zlorabo ali neprimerno uporabo (na primer preobremenitev naprave), vdorom tujkov v napravo (npr. pesek ali prah), ki učinkovite sile ali zaradi zunanjih dogodkov (npr. škoda, povzročena z napravo) in normalne obrabe zaradi nepravilnega delovanja naprave.

DATUM SPREJEMA	
OPIS OKVARE	
DATUM OKVARE	
DATUM PRODAJE	
PODPIS	

Zastopa in prodaja: TOPMASTER d.o.o., Slovenčeva ulica 24, 1000 LJUBLJANA
Tel. 01 6204390, info@topmaster.si, www.topmaster.si

Εξουσία »RAIDER" έχει σχεδιαστεί και κατασκευαστεί σύμφωνα με τη Δημοκρατία της Βουλγαρίας στους κανονισμούς και τα πρότυπα για τη συμμόρφωση με όλες τις απαιτήσεις ασφάλειας.

Περιεχόμενο και πεδίο εφαρμογής της εμπορικής εγγύησης
Εγγύηση

Η περίοδος εγγύησης "Euromaster Import-Export ΕΠΕ δίνει το έδαφος της Βουλγαρίας είναι μήνες.

Χρήστης έχει δικαίωμα να δωρεάν υπηρεσία επιδιόρθωσης ασφαλισμένος περιόδου εγγύησης, εφόσον η κάρτα εγγύησης συμπληρωθεί σωστά φτιαγμένο με υπογραφή και σφραγίδα αντιπρόσωπο, πώληση τη μονάδα, η οποία υπεγράφη από τον πελάτη ότι έχει επίγνωση των συνθηκών εγγύησης και φορολογική ταμειακή μηχανή απόδειξη ή τιμολόγιο αναγράφεται η ημερομηνία της αγοράς.

Επισκευή και Επιστροφή γίνονται δεκτές μόνο καθαρίζονται μηχανές!

Κατάργηση αναγνωρίζεται από ελάττωμα εγγύησης μας, έχει ως εξής: κατά την κρίση μας, είμαστε ελεύθεροι επισκευή ελαττωματικών όργανο ή να αντικατασταθούν με νέα, όπως η εγγύηση δεν ανανεώνεται.

Οι συσκευές πρέπει να χρησιμοποιούνται μόνο κατάλληλα και σύμφωνα με τις οδηγίες.

Για να εξασφαλιστεί η ασφαλής λειτουργία είναι υποχρέωση των πελατών να είναι εξοικειωμένος με οδηγίες για τη χρήση των κανόνων ασφάλειας ισχύος του εργαλείου, όταν ασχολούνται με αυτό και κυρίως ο σκοπός της. Η μονάδα απαιτεί περιοδικός καθαρισμός και η σωστή συντήρηση.

Η εγγύηση δεν καλύπτει:

- Να φοράτε χρώματος των εργαλείων
- Ανταλλακτικά και αναλώσιμα, τα οποία υπόκεινται σε φθορά που προκαλείται από τη χρήση, όπως: λίπη, λάδια, πινέλα, οδηγία, οδοστρωτήρες, τα μαξιλάρια, οι κινητήριοι μάντες, εύκαμπτο άξονα σύρμα, ρουλεμάν, σφραγίδες, πιστόνι με ένα σφυρί σφραγματικά, κ.λπ.
- Αξεσουάρ και αναλώσιμα όπως: λαβές, τη μύτη, μπαταρίες, περιπτώσεις, φορτιστές, τρυπάνια, δίσκοι κοπής, σμίλη μαχαίρια, αλυσίδες, γυαλόχαρτο, στάσεις, δίσκοι για στίλβωση, τσοκ (grip, κάτοχος του εργαλείο κοπής) για να τροχών καλώδιο το ίδιο καλώδιο για μηχανές κουρέματος γκαζόν, κ.λπ.
- Χωνευτό ασφάλειες και λάμπες
- Μηχανική βλάβη στο κύτος και όλα τα εξωτερικά μέρη της συσκευής, συμπεριλαμβανομένων των διακοσμητικών
- Ασφάλειες μάτι ασφάλειες εργαλεία κοπής, πλάκες από καουτσούκ, κουφώματα, χάρακες, κ.λπ.
- Το καλώδιο και το βύσμα
- Η συνολική ζημία σε πράξεις που προκλήθηκαν από φυσικές καταστροφές όπως πλημμύρες πυρκαγιές,, σεισμοί κ.λπ.

Απόσπυση από την εγγύηση

"Euromaster I / E Ltd έχει το δικαίωμα να αρνηθεί την παροχή υπηρεσιών εγγύησης, σε περιπτώσεις κατά τις οποίες:

- Ασυνεπής (ή κενό) τον αύξοντα αριθμό του άρθρου αυτού με μια συμπληρωμένη κάρτα εγγύησης
- Indetifikatsionniyat να αφαιρεθεί το σήμα ή εντελώς λείπει ένα
- Προσπαθεί να ανεπίτρεπτη παρέμβαση στην παράνομη κατασκήνωση βάσης υπηρεσία
- Ζημιές που προκλήθηκαν λόγω κακής χρήσης (μη οδηγίες) της συσκευής από τον πελάτη ή σε τρίτους
- Ζημία που προκαλείται λόγω της απρόσεκτο χειρισμό της συσκευής
- Βλάβη στο στροφέιο ή στάτη, που αποτελείται από το δέσιμο μεταξύ τους, λόγω της τήξης των μόνωσης που προκαλούνται από τη συνεχόμενη υπερφόρτωση
- Βλάβη στο στροφέιο ή στάτη που προκαλούνται από υπερφόρτωση ή διαταραχή αερισμού, εκφράζεται στην αλλαγή του συλλέκτη ή περιελίξεις
- Δεν υπάρχει προστατευτικό δίσκοι, πλάκες στήριξης ή άλλες συνιστώσες που αποτελούν μέρος της δομής του μέσου και έχουν ως στόχο να εξασφαλίζει την ασφαλή και σωστή λειτουργία του
- Το καλώδιο του οργάνου επεκτείνεται ή να αντικατασταθεί από τον πελάτη
- Ζημιές που προκλήθηκαν από υπερφόρτωση ή η έλλειψη αερισμού και ανεπαρκή λίπανση των κινούμενων εξαρτημάτων
- Ρουλεμάν φθορά ή μπλοκαριστεί λόγω υπερφόρτωσης, συνεχή λειτουργία ή σε σκόνη
- Broken φέρει κολάρο
- Λαμβάνοντας σπασμένα στρατόπεδο φωλιά μπλοκάρι ή σπασμένο κολάρο
- Παραβίαση της ακεραιότητας των δοντιών των αλιευτικών εργαλείων (σπασμένα, φθαρμένα)
- Broken στρονκοπο ή γαζών
- El.klyuch Παράλειψη ή ηλεκτρονικό σύστημα ελέγχου που προκαλούνται από τη σκόνη ή ρίξη
- Broken κίβωτο ταχυτήτων (το κεφάλι) που προκαλείται από την κλειδαριά μηχανισμό
- Η εμφάνιση αφύσικη απόσταση μεταξύ εμβόλου και κυλίνδρου, ως αποτέλεσμα της υπερφόρτωσης, συνεχή λειτουργία ή σε σκόνη
- Σύσφιξη μεταξύ εμβόλου και του κυλίνδρου, ως αποτέλεσμα της υπερφόρτωσης, συνεχή λειτουργία ή σε σκόνη
- Κατεστραμμένα φυγκόντρες τροχό και φρένο (αποχρωματισμός) - που οφείλεται στην εργασία κατά το δεσμευμένο φρένο

Η προθεσμία για ένα ανακαινισμένο εγκρίθηκε το ηλεκτρικό υπηρεσία είναι μέσα σε ένα μήνα.

Εργαστήρια δεν είναι υπεύθυνοι για τα εργαλεία, αξήτητα από τους ιδιοκτήτες τους ένα μήνα μετά την νόμιμη προθεσμία για επισκευή!

Ανεξάρτητα από την εμπορική εγγύηση, ο πωλητής είναι υπεύθυνος για την έλλειψη συμμόρφωσης των καταναλωτικών αγαθών με τη σύμβαση για την πώληση στο πλαίσιο της ΣΕΖ.

WARRANTY CARD

MODEL.....

SERIAL №

TERM

(for details see the warranty conditions)

№, date of invoice / cash receipt.....

DETAILS OF BUYER

NAME / COMPANY

(be filled in by the employee)

ADDRESS.....

(be filled in by the employee)

SIGNATURE OF BUYER.....

(I am familiar with warranty conditions and the operating device is in good working order and accessory)

DETAILS OF SELLER

NAME / COMPANY

(be filled in by the employee)

ADDRESS

(be filled in by the employee)

DATE / STAMP

SERVICE REPORT

Receiving Protocol	Date of adoption	Description of the defect	Date of transmission	Signature



EUROMASTER IMPORT EXPORT LTD

1231, Sofia, Bulgaria, 246 Lomsko shose Blvd.,

tel.: +359 700 44 155

fax: + 359 2 934 00 90

www.euromasterbg.com; e-mail: info@euromasterbg.com

